

Autoriteti Portual Durrës

DURRËS PORT AUTHORITY



**PLAN BIZNESI PËR ZHVILLIMIN
EKONOMIK DHE FINANCIAR
2025-2027**

- BUXHETI 2025
- PLAN BIZNESI 2025-2027

© DHJETOR 2024

Plan Biznesi për vitin 2025 dhe 3 vjecarin 2025-2027 u formësua bazuar në kërkesat dhe parashikimet e strukturave të Autoritetit Portual Durrës të cilat u trajtuan dhe vlerësuan nga drejtoria ekzekutive, bazuar në nevojat reale dhe rëndësinë për të garantuar ecurinë normale të aktivitetit të Autoritetit Portual Durrës për periudhën në vijim.

Drejtoria Ekzekutive:

**Për Divizionin e Financës dhe
Marrëdhënieve Tregtare**

Donjet Zeneli

Për Divizionin Operacional

Gerti Gega

**Për Divizionin Ligjor dhe
Administratës**

Elisa Stamo

**Për Forcën e Sigurisë Portuale
Durrës**

Alfred Velaj

Drejtor i Përgjithshëm Ekzekutiv

Kreshnik Bajraktari



PASQYRA E LËNDËS

1.	PËRMBLEDHJE	4
1.1	Situata makro-ekonomike dhe ndikimi në transportin detar	5
1.2	Objektivat e vitit 2025.....	6
1.2.1	Optimizimi i të ardhurave dhe ulja e shpenzimeve.....	7
1.2.2	Përmirësimi i sistemeve të sigurisë dhe sigurisë kibernetike.....	7
1.2.3	Mirëadministrimi dhe reforma rregullatore.....	8
1.2.4	Kualifikimi i personelit dhe bashkëpunimi ndërkombëtar	8
1.2.5	Masterplani 2030: ndërtimi i facilitetit të ri portual në Porto Romano (2025-2027)	9
2.	BUXHETI I DETAJUAR 2025.....	10
2.1	Vëllimet	10
2.1.1	Vëllimet e përpunuara në 2024.....	10
2.1.2	Parashikimi i vëllimeve për vitin 2025.....	12
2.2	Të Ardhurat	15
2.2.1	Të ardhurat nga Terminali i Trageteve	16
2.2.2	Të ardhurat nga Terminali i Konteinerëve	17
2.2.3	Të ardhurat nga Terminali i Mallrave Rifuxho	17
2.2.4	Të ardhurat nga Terminali i Mallrave Gjenerale	18
2.2.6	Të ardhurat jashtë zonave të terminaleve	19
2.3	Shpenzimet	19
2.3.1	Shpenzimet për furnizime e shërbime	20
2.3.2	Shpenzimet të tjera operative.....	21
2.3.3	Shpenzime për paga dhe sigurime shoqërore:.....	21
2.3.4	Shpenzime për ripagim të huave, amortizimin dhe provizione të ndryshme	22
2.4	Investimet	22
2.4.1	Investimet e reja 2025.....	23
2.4.2	Investimet që mbarten për pagesë nga viti 2024.....	24
2.5	Analiza Financiare	25
2.5.1	Pasqyra e të ardhurave dhe shpenzimeve	25
2.5.2	Ndarja e fitimit dhe pasqyra përmbledhëse e plan buxhetit 2025	26
3.	PLAN BIZNESI 2025-2027	27
3.1	Vëllimet.....	27
3.2	Të ardhurat	27

3.3	Shpenzimet	27
3.4	Investimet	28
3.5	Të ardhurat dhe fitimi.....	29
4.	ANEKSE.....	30
4.1	Procedura Prokurimi 1 vjecare - shpenzime.....	30
4.2	Procedura Prokurimi 3 vjecare - Shpenzime.....	32

1. PËRMBLEDHJE

Viti 2024 po vazhdon të ruajë trendin rritës në vëllimin total të mallrave të transportuara në rrugë detare, duke ndikuar pozitivisht në konsolidimin e stabilitetit ekonomik për sektorin e transportit detar dhe logjistikës në Shqipëri. Sipas të dhënave kombëtare, vetëm gjatë 9 mujorit vëllimi total I mallrave transportuar me rrugë detare është rritur me 12.3% krahasuar me të njëjtën periudhë të I viti më parë, dhe peshën kryesore të kësaj rritje e mban kompleksi portual Durrës – Porto Romano nëpërmjet të cilit përpunohen 94% e totalit të mallrave transportuar me rrugë detare. Edhe pse viti 2024 ka qënë I mbushur me sfida për përpunimin e mallrave në portin e Durrësit, të ndikuara nga ngërci I krijuar në terminalin Lindor gjatë 6 mujorit të parë të vitit 2024 si rezultat I pretendimeve të ish-kompanisë koncesionare, porti I Durrësit ka realizuar një rritje prej 1.4% në vëllimin total të mallrave të transportuar në krahasim me një vit më parë dhe ka mbajtur peshën e përpunimit të 47% nga totali i ngarkesave në të gjitha portet shqiptare.

Një faktor ndihmues i këtyre vëllimeve tregtare ka qënë dhe qëndrueshmëria e importeve dhe eksporteve me origjinë ose destinacion Kosovën si dhe përdorimi gjithnjë e në rritje i kompleksit portual nga subjektet tregtare të Maqedonisë së Veriut.

Autoriteti Portual Durrës po përmbush planin e të ardhurave për vitin 2024, ku më konkretisht parashikohet mbyllja e vitit me një rritje prej rreth 3 % e të ardhurave krahasuar me vitin 2023, dhe realizim afërsisht sa plani.

Pavarësisht se APD nuk është ende përfitues ekonomik dhe financiar i rritjes së vëllimeve tregtare në portin ekzistues në Porto Romano, kemi siguruar një qëndrueshmëri financiare duke zbatuar përparësitë afat-mesme për një optimizim të shpenzimeve korrente dhe një mirëadministrim të shërbimeve portuale në funksion të rritje së të ardhurave.

Viti 2024 shënoi gjithashtu ecuri shumë pozitive për sa i përket zbatimit të Masterplanit 2030, duke finalizuar projektin e detajuar inxhinierik për ndërtimin e Portit të ri tregtar të APD në Porto Romano si dhe hapjen zyrtarisht të garës ndërkombëtare për zbatimin e projektit, dhe nga ana tjetër zhvillimin e portit ekzistues për qëllime turistike.

Porti i ri tregtar do mund të financohet nga Qeveria në masën 80%, ndërkohë që 20% e kostove do mund të mbulohet nga fondet e vetë APD dhe eventualisht kredimarrja. Në ligjin e miratimit të buxhetit 2025, MFE dhe MIE kanë parashikuar financimin e fazës së parë të zbatimit të Portit të ri tregtar të Durrësit në Porto romano e cila parashikon ndërtimin e infrastrukturës parësore (dallgëthyes, kanal hyrës, basen, kalata), terminalin e kontejnerëve dhe infrastrukturën mbështetëse të tij. Praelisht, APD do të sigurojë financimin e shpronësimeve, asistencës teknike për zbatimin e projektit, oponencës së pavarur dhe mbikqyrjes së punimeve si dhe detajimin inxhinierik të fazave të mëtejshme të zhvillimit të Portit duke përfshirë lidhjen hekurudhore, dhe portet e thata në Prishtinë dhe Shkup.

Ndryshime thelbësore në mënyrën e operimit gjatë vitit 2025 priten për shkak të përfundimit të kontratës 5 vjecare së shërbimit në Terminalin e Kontejnerëve në janar dhe përgatitjes dhe hapave procedurale sipas legjislacionit në fuqi për kalimin në operimin me kontratë koncesioni me afat

mbi 20 vite, dhe për këtë janë bërë parashikimet për të mundësuar një tranzicion të suksesshëm pa ndikim në operacionet në terminal.

Në këtë kontekst makro-ekonomik dhe zhvillimor drejtoria ekzekutive e APD ka përgatitur plan-buxhetin 2025 dhe plan-biznesin 2025-2027 duke u mbështetur në realizimet e treguesve ekonomiko-financiar të viteve të kaluara si dhe nevojat dhe kërkesat e Drejtorive të APD.

Ky Plan Biznes është hartuar në bazë të legjislacionit në fuqi, ku gjatë vitit mund të bëhen rishikime dhe rialokime fondesh sipas nevojave në funksion të realizimit të objektivave të APD-së duke marrë parasysh edhe performancën financiare.

1.1 Situata makro-ekonomike dhe ndikimi në transportin detar

Në përgjithësi, viti 2024 ka qenë një vit me pasiguri dhe luhatje të ndjeshme të kërkesës për transport detar për shkak të ngadalësimit të ekonomisë globale, luftës në Ukrainë, dhe sfidave të tjera makroekonomike. Nga ana tjetër, janë shfaqur mundësi të reja për rritje dhe zhvillim përmes përmirësimeve të infrastrukturës, adoptimit të teknologjive të reja dhe përshtatjen me kërkesa të diversifikuara nga tregjet e ndryshme globale.

Ashtu si gjatë vitit 2023, edhe përgjatë këtij viti situata makroekonomike globale është ndikuar nga disa faktorë kyç që kanë pasur ndikimin e tyre edhe në sektorin e transportit detar. Disa nga zhvillimet kryesore që kanë ndodhur këtë vit përfshijnë:

1. Përkeqësimi i Kushtet e Ekonomisë Globale

Në vitin 2024, ekonomia globale vazhdoi të përballlet me sfida të mëdha, përfshirë pasojat e inflacionit të lartë, rritjen e normave të interesit nga bankat qendrore dhe pasigurinë gjeopolitike që përfshin luftën në Ukrainë dhe tensionet tregtare. Ky kontekst makroekonomik ka ndikuar në uljen e kërkesës për mallra, duke sjellë si pasojë një ngadalësim të volumit të ngarkesave për transportin detar.

2. Tensionet Gjeopolitike dhe Lufta në Ukrainë

Për shkak të luftës në Ukrainë, ka pasur pengesa të mëdha në tregtinë ndërkombëtare, veçanërisht në rajonin e Detit të Zi, duke pasur ndikim në rrugët detare dhe kryesisht eksportet e grurit dhe karburanteve. Kjo ka sjellë një pasiguri në furnizimet dhe ka rritur çmimet e transportit, veçanërisht për mallrat që kalojnë përmes porteve të Europës Lindore dhe rajoneve të tjera të prekur nga ky konflikt.

3. Përmirësimi i Kërkesës për Transport Detar në Disa Rajone

Pavarësisht pasigurisë makroekonomike, kërkesa për mallra si lëndë të para dhe produkte industriale vazhdoi të mbetet relativisht e qëndrueshme në tregjet si Kina dhe India. Kjo ka sjellë një kërkesë të madhe për kontejnerë dhe anije transporti, ndonëse me çmime që mbeten luhatëse.

4. Çmimet e Naftës dhe Ndikimi në Kostot e Transportit

Rritja e çmimeve të naftës dhe pasiguria lidhur me furnizimin me energji janë faktorë që kanë pasur ndikim të drejtpërdrejtë në sektorin e transportit detar. Kjo ka rritur kostot operationale të anijeve dhe ka ndikuar në çmimet e transportit të mallrave. Po ashtu, janë bërë përpjekje për të ulur emetimet e karbonit në sektorin detar, duke i shtyrë linjat detare të investojnë në teknologji të pastra, një tjetër faktor që ka ndikuar në rritjen e kostove.

5. Teknologjia dhe Rregulloret e Mjedisit

Rregulloret ndërkombëtare për mbrojtjen e mjedisit, si ato të Organizatës Ndërkombëtare të Transportit Detar (IMO), kanë ndikuar gjithashtu në zhvillimin e transportit detar. Këto rregullore kanë kërkuar që linjat detare të reduktojnë emetimet e gazrave serrë, duke shtuar investimet në teknologji më të pastra dhe anije më efikase në përdorim të karburanteve. Ky kalim ka pasur një ndikim të ndjeshëm në shpenzimet dhe efikasitetin operativ.

6. Transformimi i Zinxhirëve të Furnizimit

Për shkak të pasigurisë ekonomike dhe ndërprerjeve të mëdha që ndodhën si rezultat i luftës në Ukrainë, shumë kompani kanë filluar të rivlerësojnë zinxhirët e tyre të furnizimit dhe kanë kërkuar diversifikim të rrugëve dhe metodave të transportit. Ky trend ka çuar në një rritje të përdorimit të porteve të tjera detare, duke hapur rrugën për më shumë fleksibilitet në proceset e transportit dhe shkarkimit të mallrave.

7. Përmirësimi i Infrastruktura dhe Investimet në Transportin Detar

Pavarësisht sfidave, shumë shtete kanë vazhduar të investojnë në përmirësimin e infrastrukturës detare. Ky trend ka sjellë rritjen e kapaciteteve të porteve dhe një rritje të efikasitetit të transportit. Po ashtu, ka pasur një rritje të interesit për ndërtimin e anijeve me kapacitet të lartë dhe me emetim të reduktuar të karbonit.

Vendet e Ballkanit Perëndimor ku bën pjesë edhe Shqipëria, janë përballur me të njëjtat sfida makroekonomike gjatë vitit 2024, përfshirë inflacionin e lartë, pasigurinë politike dhe zhvillimet globale që kanë ndikuar në kërkesën e jashtme. Megjithatë, rritja e mundshme e investimeve të huaja dhe ecuria për të integruar këto vende në Bashkimin Europian kanë ofruar mundësi për një zhvillim të qëndrueshëm në rajon. Rritja e sektorëve si turizmi, infrastruktura dhe shërbimet janë sektorët kyç që kanë kontribuar në projeksionet e rritjes ekonomike duke i bërë më të larta se vendet e Evropës perëndimore, por sigurisht kjo sjell përballjen me sfida të mëdha për të garantuar zhvillim të qëndrueshëm.

1.2 Objektivat e vitit 2025

Ekonomia shqiptare, referuar shkëmbimeve tregtare, mbetet e lidhur ngushtë me ato të ekonomive të rajonit (Itali, Greqi, etj) dhe zgjerimi ekonomik shqiptar ndikohet nga vendet e rajonit. Sektori i Turizmit parashikohet të vijojë të ketë një ndikim pozitiv në ekonominë shqiptare edhe në vitin 2025.

Rritja ekonomike në Shqipëri parashikohet të jetë rreth 3% edhe gjatë vitit 2025 por rreziqet kryesore nga situata makroekonomike, orienton drejt modeleve konservatore të parashikimit në vëllime tregtare dhe në të ardhura.

Më konkretisht, pavarësisht se kompleksi portual Durrës – Porto Romano ka njohur vëllime me rritje të qëndrueshme në vitet e fundit, kjo nuk është reflektuar në rritje të njëtrajtshme të të ardhurave për institucionet shtetërore (MIE/APD). Kjo për dy arsye:

- Nga njëra anë politikat tarifore që kemi ndjekur kanë synuar mos të ndjekin presionin inflacionist të faktorëve të lartpërmëndur,
- Nga ana tjetër, operimi i kompleksit portual i organizuar me Mallrat gjenerale, rifuxho, Kontejnerët dhe Tragetet në Durrës, dhe Mallrat rifuxhio të lëngshme dhe të thata në Porto Romano nuk është shoqëruar ende me rishikim të tarifave në favor të autoriteteve kontraktore.

Për këtë arsye gjatë vitit 2025, mbështetur në kuadrin e ri ligjor për zhvillimin e faciliteteve portuale në Porto Romano, APD do synojë që të realizojë një harmonizim dhe një optimizim të ri të tarifave portuale për të rritur konkurrueshmërinë dhe përfitueshmërinë në favor të enteve publike.

Në këtë kontekst, drejtoria ekzekutive i paraqet për miratim Këshillit Drejtues buxhetin për vitin 2025, buxhet i cili synon të jetësojë objektivat afatmesme:

- Optimizimi i të ardhurave dhe ulja e shpenzimeve operative;
- Zbatimi i Masterplanit 2030: vijimi i ndërtimit të Ballinës ujore - Marina e Durrësit dhe nisja e ndërtimit të Portit të ri tregtar në Porto Romano;
- Reforma e administrimit portual dhe harmonizimi i tarifave;
- Konsolidimi i sigurisë portuale dhe kibernetike;
- Kualifikimi i personelit, inovacioni dhe bashkëpunimi ndërkombëtar;

Është e rëndësishme të theksojmë se të gjitha këto përparësi vihen në funksion të jetësimit të objektivit parësor të APD: jetësimi i Masterplanit 2030, të një Autoriteti Portual Durrës me dy porte: një Port-Hub logjistik në Porto Romano dhe një Port turistik në Durrës.

1.2.1 Optimizimi i të ardhurave dhe ulja e shpenzimeve

Në vitin 2022 APD vendosi si objektiv përmirësimin e raportit shpenzime/të ardhura duke synuar uljen e tij me 2 pikë përqindjeje deri në 2023. Në vijimësi ky qëllim është arritur dhe tejkaluar: nga një raport 98,7% në vitin 2022 jemi tashmë në një raport 95.9% për fund-vitin 2024 duke synuar për vitin 2025 një raport edhe më të theksuar prej 86.3%.

Rritja e konkurrencës nga terminali privat në Porto Romano për mallrat gjenerale, rifuxhio, i importimit të automjeteve destinuar për transport individual me linja ro-ro si dhe linjave ajrore loë-cost, na detyron të bëjmë një parashikim pa rritje thelbësore në të ardhurat e përgjithshme për vitin 2025. Për këtë arsye jemi treguar shumë të kujdesshëm duke u fokusuar kryesisht në parashikimin e shpenzimeve thelbësore për të propozuar një ulje të shpenzimeve jo vetëm në raport me planin 2024 por gjithashtu në raport me faktin 2024.

1.2.2 Përmirësimi i sistemeve të sigurisë dhe sigurisë kibernetike

APD duhet të përforcojë masat mbrojtëse dhe procedurat parandaluese sipas një koncepti të sigurisë totale në spektrin fizik, teknik dhe kibernetik. Siguria Portuale mbetet një përparësi e APD duke synuar një facilitet portual edhe më të sigurt, përkundrejt sfidave të mëdha që paraqesin trafiqet, aktivitetet e paligjshme, klandestinët apo dhe siguria fizike e anijeve dhe ngarkesave.

Në periudhën 2025-2027 APD do të vijojë me zbatimin e strategjisë së integruar të sigurisë portuale në bashkëpunim të ngushtë me Policinë Kufitare, Doganat, Drejtorinë Detare dhe agjencitë e tjera ligj-zbatuese.

Gjithashtu në mbështetje të strategjisë afatmesme dhe me mbështetjen e AKCESK dhe MIE, APD do të vazhdojë të ndërmarrë në vitin 2025 hapa të mëtejshëm për sa i përket mbrojtjes kibernetike.

1.2.3 Mirëadministrimi dhe reforma rregullatore

Përgjatë vitit 2025, zhvillimet transformuese për infrastrukturën dhe sektorin portual në kompleksin Durrës – Porto Romano, dhe në funksion të statutit të ri të Autoritetit Portual Durrës të miratuar në vitin 2024, do duhet të shoqërohen dhe nga një reformë rregullatore sipas modelit 1 Autoritet 2 porte, duke shtrirë kompetencat e APD edhe në zonat portuale në Porto Romano, duke vendosur nën ombrellën e Autoritetit Portual tërësinë e aktivitetit portual aktualisht në operim në këtë zonë, dhe duke monitoruar marrëveshjet ekzistuese në Porto Romano nga këndvështrimi i të drejtave dhe përgjegjësisë të operatorëve portualë, veçanërisht për sa i përket zhvillimit të infrastrukturës, politikave tarifore dhe përgjegjësisë mjedisore.

1.2.4 Kualifikimi i personelit dhe bashkëpunimi ndërkombëtar

Përmes CEMA, APD do të vijojë programet e saj lidhur me:

- a. Bashkëpunimin ndërkombëtar që APD ka me organizata rajonale dhe Evropiane apo dhe me autoritete të tjera portuale në Europë, duke evidentuar veçanërisht: Sekretariatit rajonal të Transportit, IMO, ESPO, HAROPA – Le Havre, Port of Antwerpen-Bruges, DG Move pranë Komisionit Evropian, EMSA.
- b. Trajnim dhe kualifikim i punonjësve brenda dhe jashtë vendit duke vecuar rëndësinë e kualifikimit:
 - Të personelit operativ për vinçat dhe auto-mekanizmat,
 - Të personelit të sigurisë,
 - Të personelit menaxherial,
- c. Trajnimin e palëve të treta: CEMA do mund të gjenerojë të ardhura përmes trajnimeve dhe kualifikimeve për palët e treta në kuadër të liçensave ekzistuese që APD ka me autorizim të MFE.
- d. Kërkimin shkencor në bashkëpunim me Universitetin e Durrësit, Akademinë e Sigurisë dhe Akademinë e Forcave të Armatosura si dhe këshillimin pranë MIE për sa i përket reformës së Administrimit detar dhe portual në përputhje me procesin e negociatave për anëtarësim në Bashkimin Evropian.
- e. Inovacionin dhe dixhitalizimin e shërbimeve portuale përmes partneritetit me institucione vendase dhe të huaja dhe krijimin e një qendre të inovacionit portual në mbështetje të start-up që ofrojnë shërbime për operatorët portualë.

1.2.5 Masterplani 2030: ndërtimi i facilitetit të ri portual në Porto Romano (2025-2027)

Sa më sipër, të gjitha këto objektiva, në kuadër të përpilimit të projekt- buxhetit 2025, dhe të plan biznesit 2025-2027 vihen në funksion të jetësimit të Masterplanit 2030: drejt krijimit të një Porti-Hub logjistik në Porto Romano dhe një Porti turistik në Durrës i cili parashikon:

- Krijimin e një Kompleksi Portual Durrës – Porto Romano si porta hyrëse dhe nyja logjistike e Europës Adritiko - Joniane, veçanërisht për shtetet kufitare, Kosovë dhe Maqedoni e Veriut.
- Ndërtimi i terminaleve logjistike në tokë nga Autoriteti Portual në funksion të rritjes së volumeve tregtare dhe ulje të kostove të transportit rajonal dhe vendas, veçanërisht në Kosovë (Prishtinë) dhe në Maqedoninë e Veriut (Shkup),
- Ndërtimi i një faciliteti të ri ushtarak për Forcën tonë detare dhe forcat aleate në bashkëpunim me NATO-n;
- Përdorimi i portit historik të Durrësit në funksion të turizmit dhe shërbimeve detare elitare,
- Rishikimi i modeleve të administrimit të Porteve tregtare, sipas praktikave më të mira Europiane të menaxhimit të integruar, në funksion të rritjes së të ardhurave publike dhe të mirave publike nga sektori i transportit detar,
- Integrimi i kompleksit portual Durrës-Porto Romano në nyjet kyçe të transportit të Bashkimit Evropian.

Për këtë arsye, 99% e vlerës totale të investimeve të reja për vitin 2025, është e dedikuar për zbatimin e Masterplanit APD 2030, ku 96.6 % janë investime për fillimin e punimeve të Lotit të parë të ndërtimit të facilitetit portual në Porto Romano falë mbështetjes buxhetore të Qeverisë shqiptare në masën 14.745 mld lekë për vitin 2025 dhe 3.4% e vlerës përfshin kostot e shpronësimeve, lejet dhe autorizimet, oponencën dhe asistencën teknike, supervizimin dhe kolaudimin e punimeve që do mbulohen nga APD. Për më shumë detaje lidhur me këtë komponent të rëndësishëm lutem referojuni tabelave në relacionin e investimeve për vitin 2025 dhe parashikimeve për periudhën 2025-2027.

2. BUXHETI I DETAJUAR 2025

Në vijim do të paraqitet buxheti I detajuar propozuar për vitin 2025 me analizën e volumeve, të ardhurave dhe shpenzimeve, detajim për blerjet dhe investimet si dhe një analizë mbi rezultatin e pritshëm financiar. Për efekt te leximit të të dhënave në vijim, të gjitha vlerat monetare janë shprehur në lekë dhe vëllimet në ton (përvec rasteve ku është cituar ndryshe).

2.1 Vëllimet

2.1.1 Vëllimet e përpunuara në 2024

Në krahasim me planin, gjatë 11 mujorit të parë të 2024 ka patur një rritje në vëllimin e mallrave rifuxho me 40% dhe mallrave të transportuara nëpërmjet linjave të trageteve me 4%. Rritje gjithashtu ka patur përpunimit i njëjësive konteinerike (TEU) në Terminalin e Konteinerëve me 2%, por nga ana tjetër ka patur një rënie peshë totale e mallrave të transportuara me konteinerë me 8%, si rezultat edhe i shfrytëzimit më të shumtë të konteinerëve 40' (2 TEU) në dallim nga ato 20' (1 TEU) nga transportuesit. Rënie ka pësuar edhe vëllimi i mallrave gjenerale me 14%. Kjo ka bërë që gjatë 11-mujorit të parë të vitit 2024 të ketë një realizim të vëllimit të mallrave të përpunuar afër pritshmërive, duke arritur në masën 97% krahasuar me planin.

Ndërsa krahasuar me të njëjtën periudhë të vitit 2023 vëllimet e realizuara kanë ardhur në rritje me një ndryshim prej 1 % në peshë mallrash, 8% në numër njësi konteinerike por me një rënie prej 7% në numër pasagjerësh dhe 1 % në numër mjetesh transportuar me traget, për shkak të përdorimit të shtuar të linjave ajrore loë-cost. Këto të dhëna krahasimore janë pasqyruar në tabelat e mëposhtme.

Tabela 1: Janar-Nëntor 2024 krahasuar me planin

Terminali	Plani Janar -Nëntor 2024	Fakt Janar -Nëntor 2024	Diferenca ne vlere	Realizimi ne % krahasuar me Planin
I Mallrave Gjenerale	285,410	246,120	(39,290)	86%
I Mallrave Rifuxho	186,993	262,311	75,318	140%
I Konteinerëve	2,036,141	1,865,458	(170,683)	92%
I Trageteve	915,997	949,052	33,055	104%
TOTALI (TON)	3,424,542	3,322,941	(101,601)	97%
Konteinerët (Në Teu)	179,118	182,534	3,416	102%
Pasagjerët (Nr)	750,447	716,214	(34,233)	95%
Mjete me traget (Nr)	254,429	263,458	9,029	104%

Tabela 2: Fakti 2024 krahasuar me faktin 2023

Terminali	Fakt Janar -Nëntor 2024	Fakt Janar - Nëntor 2023	Diferenca ne vlere	Ndryshimi fakt 2024-2023 ne %
I Mallrave Gjenerale	246,120	230,003	16,117	107%
I Mallrave Rifuxho	262,311	235,653	26,658	111%
I Konteinerëve	1,865,458	1,894,425	(28,967)	98%
I Trageteve	949,052	917,226	31,826	103%
TOTALI (TON)	3,322,941	3,277,307	45,634	101%
Konteinerët në TEU	182,534	169,781	12,753	108%
Pasagjerët (Nr)	716,214	768,807	(52,593)	93%
Mjete me traget (Nr)	263,458	264,981	(1,523)	99%

Në analizën e të dhënave mbi drejtimin e qarkullimit të mallrave rezulton që importi edhe gjatë vitit 2024 vazhdon dominojë aktivitetin tregtar portual. Vihet re një ruajtje e raporteve Export Import, në masën 1/3 me 2/3.

Grafiku 1: Raporti Import Eksport 2022-2023

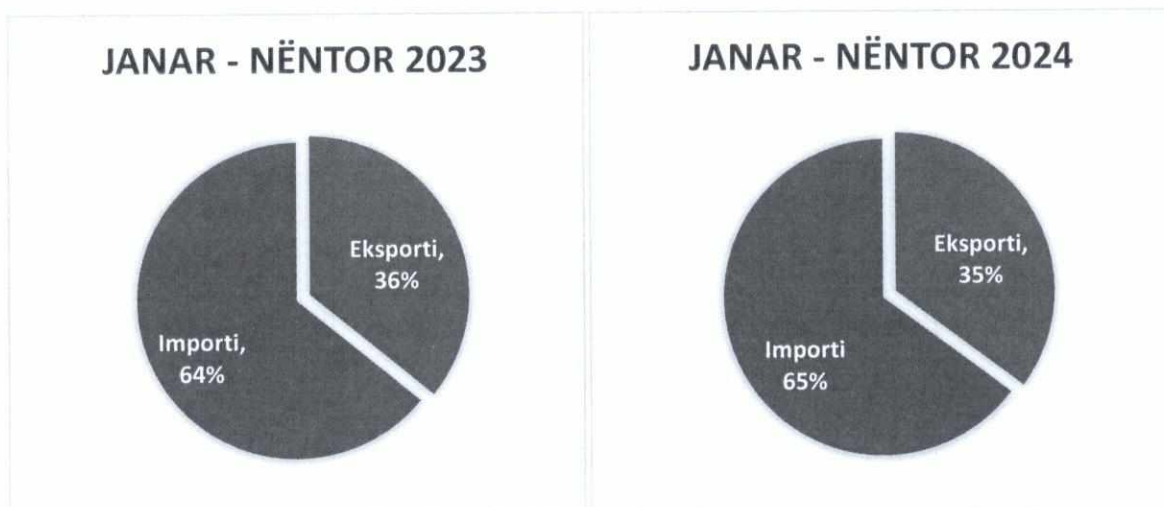

Mallrat e importit që kanë patur më shumë rënie të volumeve janë Qymyri, Klinkeri rifuxho dhe skrapit rifuxho. Për 2 të parat nuk ka patur fare import gjatë këtij viti. Rritje vëllimesh ka patur në materialet e ndërtimit, si hekur dhe cimento.

Nga mallrat e eksportit më shumë rënie të vëllimeve të përpunuara shihet te Kromi rifuxho. Ndërsa është rritur eksporti i cimentos dhe skrapit rifuxho.

Tabela 3: Mallrat në Import (luhatjet e volumeve)

Lloji I mallit	Janar - Nentor 2024	Janar - Nentor 2023	Diferenca
Cimento rif kalate	12,332	2,970	9,362
Hekur	63,275	7,722	55,553
Llamarine, prokate	24,765	10,218	14,547
Qymyr rif.	-	13,973	(13,973)
Skrap rif	2,307	13,636	(11,329)
Klinker rif	-	10,300	(10,300)

Tabela 4: Mallrat në eksport (luhatjet e volumeve)

Lloji I mallit	Janar - Nentor 2024	Janar - Nentor 2023	Diferenca
Skrap rif	23,484	13,028	10,457
Cimento rif	123,200	90,472	32,728
Krom rif	2,563	45,347	(42,784)
Generale rif	-	6,298	(6,298)

2.1.2 Parashikimi i vëllimeve për vitin 2025

Shërbimet që ofrohen në portin e Durrësit janë të përqëndruara në funksion të operacioneve të ngarkim/shkarkimit të mallrave, (gjenerale,rifuxho dhe ato nëpër konteinerë), operacionet për lëvizjen normale të pasagjerëve dhe mjeteve nga dhe drejt Italisë. Shërbimet e të tjera mbështetëse janë gjithmonë në funksion të operacioneve kryesore të përmendura më lart.

Autoriteti Portual Durrës objektin e aktivitetit e ka si LandLord Port dhe nën këtë përcaktim operacionet e përpunimit në терминаlet e portit janë kaluar tek operatorët privatë. Kështu në Terminalin e Mallrave Rifuxho (Terminali Lindor) operon konçesionari EMS-APO, në Terminalin e Trageteve operon konçesionari AFTO. Terminali i Konteinerëve operohet aktualisht nga një subjekt privat nëpërmjet një kontrate shërbimi e cila është në përfundim dhe gjatë vitit 2025 pritet kalimi në operim më kontratë konçesionare, ndërsa Terminali i Mallrave Gjenerale (Terminali Perëndimor) menaxhohet nga APD por operacionet e ngarkim shkarkimit kryhen nga kompanitë stivadore sipas kontratave përkatëse. Gjatë vitit 2023 APD ka krijuar një strukturë operacionale që përpunon konteinerët e ngarkuar me automjete të destinuar për shitje, e cila funksionon si terminal i diferencuar nga Terminali i Konteinerëve.

Parashikimet e volumeve për vitin 2025 pritet të jenë si vijon;

- Në Terminalin e Mallrave Gjenerale parashikimi i rritjes vjetore për vitin 2024 me mbi 18% me synimin për ta cuar përpunimin në nivelet e vitit 2022 nuk u realizua. Për vitin 2025 kemi parashikuar që vëllimet për vitin 2025 të vazhdojnë me një rritje të moderuar prej 6%, duke ndjekur trendin i realizuar gjatë vitit 2024 në krahasim me vitin 2023.
- Në Terminalin e Trageteve parashikohet që vëllimet të jenë të ngjashme me vitin 2024 me supozimin që lëvizja dhe orientimi i pasagjerëve mes transportit detar dhe ajror është stabilizuar.
- Në Terminalin e Mallrave Rifuxho për vitin 2024 ishte parashikuar rënie e volumeve të punës duke ndjekur tendencën e viteve paraardhëse por dhe si rezultat i konfliktit me ish operatorin konçesionar. Kjo rënie u evidentua gjatë 6 mujorit të parë të vitit 2024, por me ndryshimin e aksionerëve të kompanisë konçesionare dhe zgjidhjen e mosmarrëveshjeve, vëllimet njohën një rritje të theksuar duke tejkaluar me 40% mbi planin e vitit. Gjatë vitit 2025 kjo rritje pritet që stabilizohet, për këtë arsye kemi parashikuar një vëllim të moderuar me 4% më të lartë se vëllimet e pritshme për vitin 2024.
- Në Terminalin e Konteinerëve parashikohet një nivel i ngjashëm i vëllimeve edhe gjatë vitit 2025 krahasuar ndikuar edhe nga fakti që ky terminal është shumë afër kapacitetit maksimal të përpunimit. Ky parashikim u ndikua dhe si rezultat i mos arritjes së parashikimeve për vitin 2024.

- Terminali Auto: Pas pandemisë pati një rritje të kërkesave të tregut për automjete të importuara nga përtej oqeanit nëpërmjet anijeve konteinerike. Kjo rritje arriti pikun gjatë vitit 2023, ku u pa e udhës që APD të krijonte një strukturë e cila u specializua vetëm me përpunimin e këtyre konteinerëve të ngarkuar me mjete. Gjatë 6 mujorit të parë të 2024, me futjen e një linje Ro-Ro që operon në portin privat në Porto Romano, një pjesë e këtij vëllimi filloi të ndahet mes 2 porteve duke sjellë një realizim prej 85% në krahasim planin. Rënie më e stabilizuar parashikohet të vazhdojë edhe përgjatë vitit 2025 në masën 5% krahasim me pritshmëritë e vitit 2024

Tabela 5: Vëllimet e detajuara

Shërbimet	Njësia e matjes	Volumet					
		2023	2024			2025	
			Plan	I pritshmi	%	Plan	%
Mallra	Ton	a	b	c	d=c/b	e	f=e/c
Eksport me anije Rifuxho	"	174,939	134,774	163,982	122%	170,541	104.0%
Import me anije Rifuxho	"	78,944	65,939	116,952	177%	121,630	104.0%
Totali Eks/ Imp Rifuxho	"	253,883	200,713	280,934	140%	292,171	104.0%
Eksport me anije Gjenerale	"	-	1,933	-	0%	-	
Import me anije Gjenerale	"	252,518	308,913	268,202	87%	285,900	106.6%
Totali Eks/Imp Gjenerale	"	252,518	310,845	268,202	86%	285,900	106.6%
Eksport me tragete	"	385,247	391,839	370,559	95%	370,559	100.0%
Import me tragete	"	612,241	605,631	663,339	110%	663,339	100.0%
Totali Eks/Imp Tragete	"	997,488	997,470	1,033,898	104%	1,033,898	100.0%
Eksport me kontenier	"	732,206	778,543	746,896	96%	746,896	100.0%
Import me kontenier	"	1,336,358	1,445,524	1,291,317	89%	1,291,317	100.0%
Totali Eks/Imp Konteiner	"	2,068,564	2,224,068	2,038,213	92%	2,038,213	100.0%
Totali eksport	"	1,292,392	1,307,089	1,281,437	98%	1,287,996	100.5%
Totali import	"	2,280,061	2,426,007	2,339,810	96%	2,362,186	101.0%
TOTALI	"	3,572,453	3,733,096	3,621,247	97%	3,650,182	100.8%
Kontenierë	TEU						
Eksport	"	91,917	94,884	88,865	94%	88,865	100.0%
Import	"	92,100	98,943	90,082	91%	90,082	100.0%
TOTALI	"	184,017	193,827	178,947	92%	178,947	100.0%
Pasagjerë	Numër						
Dalje	"	418,013	416,223	393,769	95%	393,769	100.0%
Hyrje	"	409,839	402,447	378,266	94%	378,266	100.0%
TOTALI	"	827,852	818,670	772,035	94%	772,035	100.0%
Mjete	Numër						
Dalje	"	138,874	135,458	138,413	102%	138,413	100.0%
Hyrje	"	148,048	142,101	146,955	103%	146,955	100.0%
TOTALI	"	286,922	277,559	285,368	103%	285,368	100.0%
Terminali Auto	Numër						
Ditë parkimi	"	15,785	16,903	10,238	61%	9,726	95.0%
Konteinerë të përpunuar	"	5,641	6,346	5,422	85%	5,151	95.0%

Tabela 6: Vëllimet përmblhedhëse në ton

Vëllimet	Vëllimet 2023	Vëllimet Plan 2024	Vëllimet e pritshme 2024	Vëllimet Plan 2025
Terminali I Mallrave Gjenerale	252,518	310,845	268,202	285,900
Terminali I Trageteve	997,488	997,470	1,033,898	1,033,898
Terminali I Mallrave Rifuxho	253,883	200,713	280,934	292,171
Terminali I Konteinerëve	2,068,564	2,224,068	2,038,213	2,038,213
Totali	3,569,470	3,739,987	3,578,535	3,631,230

Grafiku 2: Vëllimet përmblhedhëse

Vëllimet përmblhedhëse (ton)

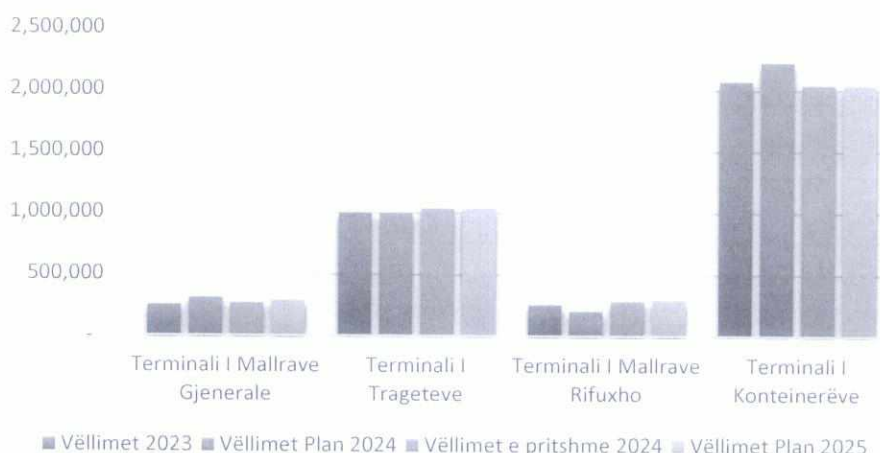

Në parashikimet e volumeve të mësipërme me gjithë metodologjinë e shpjeguar më lart, është mbajtur në konsideratë ecuria e volumeve të punës në 2 vitet e fundit dhe faktorët të tjerë që parashikohet të ndikojnë tek volumet e punës të tilla si: konkurrenca, situata ekonomike e vendit tonë dhe vendeve me të cilët kemi marrëdhënie tregtare, pritshmeritë që kanë operatorët që operojnë drejtpërdrejt në vend etj. Për vitin 2025 pesha specifike në totalin e volumeve të përpunuar sipas të katër терминаlet pritet të jetë e ndarë në 56% Terminali i Konteinerëve (2024 58%), 28 % Terminali i Trageteve (2024 27%), 8% Terminali i Mallrave Gjenerale (2024 9%) dhe 8% Terminali i Mallrave Rifuxho (2024 6%).

Grafiku 3: Volumet e pritshme 2024 për çdo terminal

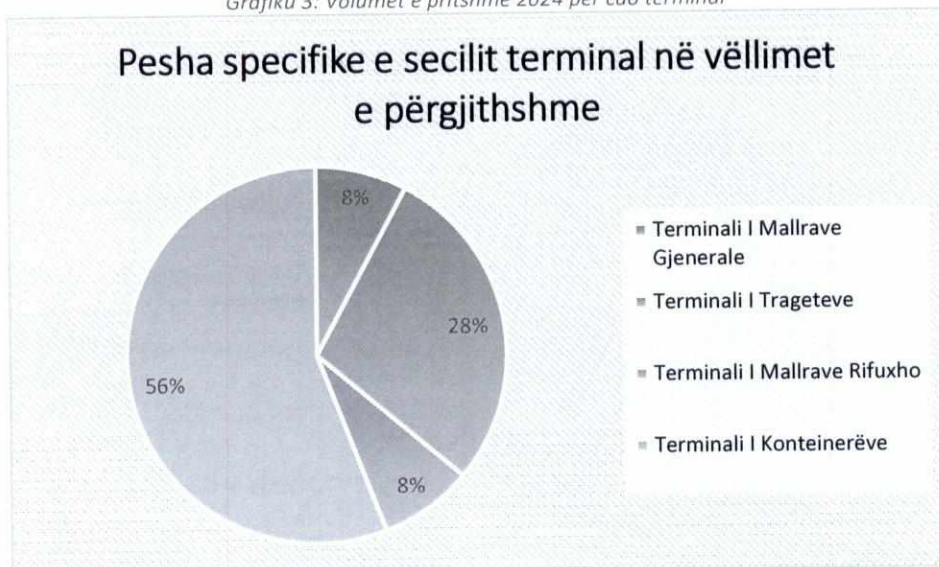

2.2 Të Ardhurat

Të ardhurat në APD gjenerohen kryesisht nga operacionet e lëvizjes së mallrave dhe pasagjerëve në pesë терминаlet. Kjo e ardhur përbën 95% të të ardhurës totale, ndërsa pjesa e mbetur prej 5% e të ardhurave gjenerohet nga shërbimet jashtë terminaleve (të ardhura nga leje hyrjet, shërbim mbrojtje nga zjarri, certifikata deratizimi dhe mjekësore anijesh, interesa depozitash, kamata etj.). Në të dhënat e pasqyruara në vijim është hequr ndikimi i luhajteve të kurseve të këmbimit. Terminali i Konteinerëve është kontribuesi më i madh në të ardhurat e APD-së duke gjeneruar rreth 63% të tyre. Kontribuesi i dytë më i madh me rreth 18% të të ardhurave është Terminali i Trageteve. Terminali i Mallrave Gjenerale dhe i Mallrave Rifuxho kontribuojnë respektivisht me 4% dhe 6% në të ardhurat totale të APD ndërsa Terminali i Autove me 3%. Përveç vëllimeve dhe efikasitetit në kryerjen e operacioneve, elementi tjetër që ndikon të ardhurat janë tarifat portuale. Parashikimet në vijimësi janë bazuar në tarifatat aktuale portuale në fuqi, pa llogaritur efektin pozitiv që mund të ketë shtesa e ndonjë tarife për shërbime të reja apo rishikim me rritje të tarifave bazuar qoftë edhe në normën e inflacionit.

Tabela 7: Të ardhurat e përgjithshme

TE ARDHURAT	Fakti 2023	Plani 2024	I pritshmi 2024	Plani 2025
Terminali i Trageteve	588,120,133	615,257,942	559,517,911	559,517,911
Terminali i Konteinerëve	1,786,069,523	1,965,803,840	1,917,522,835	1,917,522,835
Terminali i Mallrave Gjenerale	104,982,349	132,422,396	125,052,858	132,740,430
Terminali i Mallrave Rifuxho	171,643,724	142,356,383	166,503,002	172,907,200
Terminali Auto	114,171,577	119,486,876	96,315,711	91,499,926
Jashtë terminaleve	159,431,777	183,626,404	159,467,779	161,013,978
TOTALI APD	2,924,419,083	3,158,953,842	3,024,380,095	3,035,202,279

Grafiku 4: Të ardhurat 2025 sipas qëndrave të gjenerimit të të ardhurave

Pesha e qëndrave të gjenerimit të të ardhurave

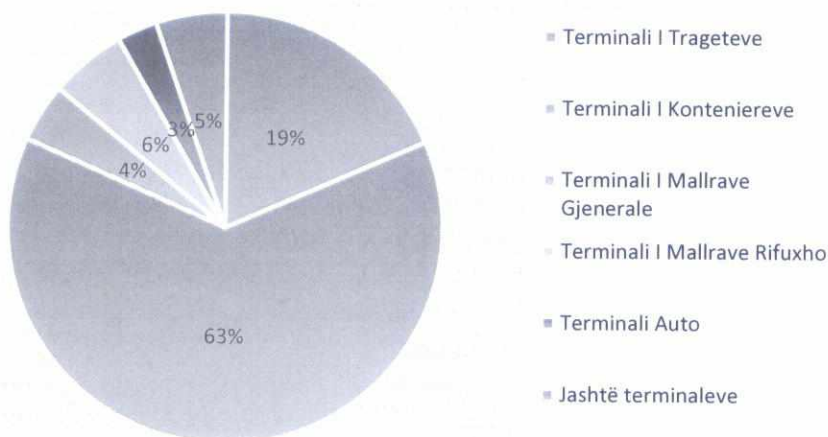

2.2.1 Të ardhurat nga Terminali i Trageteve

Me rritjen e konkurrencës në transportin e pasagjerëve si rezultat i shtimit të linjave ajrore loë cost, gjatë vitit 2024 është ndjerë efekti i një pjese të udhëtarëve që për arsye kostoje, zgjedhën të udhëtojnë me avion duke mos arritur pritshmëritë që kishim. Për këtë arsye kemi bërë një parashikim konservator përse i përket vëllimeve të hyrje daljeve, dhe si rrjedhojë parashikimit të të ardhurave që presim të marrim në Terminalin e Trageteve. Për vitin 2024, parashikojmë që të ardhurat të jenë të njëjta krahasuar me të pritshmin e vitit 2024.

Tabela 8: Të ardhurat sipas zërave TT

Terminali I Trageteve						
Nr	Pershkrimi I të ardhurës	Fakti 2023	Plani Vjetor 2024	I pritshmi 2024	Plani 2025	Plan 2025/I Pritshmi 2024
1	Te ardhurat nga kanali	221,048,071	232,608,332	209,630,269	209,630,269	100%
2	Te ardhurat nga kalata	7,189,530	6,376,274	6,320,969	6,320,969	100%
3	Tarifa te perpunimit te pasagjereve	95,258,856	103,411,903	88,824,258	88,824,258	100%
4	Te ardhura nga perpunimi auto	81,148,295	83,723,939	80,202,206	80,202,206	100%
5	Tarife per sherbime te vecanta	6,226,688	5,828,580	7,342,635	7,342,635	100%
6	Sherbimi i drejtimit te mjetit	3,115,052	3,133,609	2,801,114	2,801,114	100%
7	Te ardhura - qera te shesheve	53,812,427	54,288,648	51,315,971	51,315,971	100%
8	Te ardhura-Qera ambjente tjera	3,414,526	3,404,586	3,249,605	3,249,605	100%
9	Te ardhura - qera mjetet	2,180,670	2,261,291	1,911,999	1,911,999	100%
10	Te ardhurat e Parking-ut	15,115,032	15,197,200	14,981,358	14,981,358	100%
11	Te ardhura per sigurine portuale	81,152,094	84,544,208	76,560,017	76,560,017	100%
12	Te ardhura per energjine elektrike	17,051,608	19,280,362	15,794,548	15,794,548	100%
13	Te ardhura shitje tjera	-	1,500	-	-	-
14	Te ardhura nga Uji	966,980	911,627	582,963	582,963	100%
15	Te ardhura te tjera financiare	440,305	285,884	-	-	-
		588,120,133	615,257,942	559,517,911	559,517,911	100%

2.2.2 Të ardhurat nga Terminali i Konteinerëve

Terminali i konteinerëve aktualisht është afër kapacitetit teorik të përpunimit. Vëllimet e përpunimit për këtë terminal janë parashikuar në të njëjtat nivele me të pritshmin e vitit 2024, për këtë arsye edhe të ardhurat parashikohen të kenë të njëjtin rezultat.

Tabela 9: Të ardhurat sipas zërave TK

Terminali I Konteniereve						
Nr	Pershkrimi I të ardhurës	Fakti 2023	Plani Vjetor 2024	I pritshmi 2024	Plani 2025	Plan 2025/I Pritshmi 2024
1	Te ardhurat nga kanali	61,515,735	66,858,205	61,764,054	61,764,054	100%
2	Te ardhurat nga kalata	21,011,813	22,833,699	15,895,618	15,895,618	100%
3	Te ardhura nga perpunimi kont	1,336,316,228	1,492,980,130	1,418,571,039	1,418,571,039	100%
4	Te ardhurat nga magaz. kont.	243,447,234	249,582,462	276,487,428	276,487,428	100%
6	Te ardhura- Leje hyrje ne port	30,867,604	32,622,334	32,815,735	32,815,735	100%
7	Te ardhura per sigurine portua	45,636,216	48,396,048	50,655,456	50,655,456	100%
8	Te ardhura per energjine eletr	47,046,633	52,242,128	61,302,280	61,302,280	100%
10	Te ardhura shitje tjera	206,026	261,600	-	-	-
12	Te ardhura te tjera financiare	22,035	27,235	31,226	31,226	100%
		1,786,069,523	1,965,803,840	1,917,522,835	1,917,522,835	100%

2.2.3 Të ardhurat nga Terminali i Mallrave Rifuxho

Në Terminalin e Mallrave Rifuxho në 6 mujorin e dytë të vitit 2024 u pa një rritje në vëllimet e përpunimit. Kjo rritje bëri që të rishikojmë pritshmëritë e vëllimeve për vitin 2025 duke marrë parasysh edhe faktorë të tjerë të përmendur më lart. Për rrjedhojë edhe të ardhurat e gjeneruara nga ky terminal priten të rriten në të njëjtën masë, me 4%.

Tabela 8: Të ardhurat sipas zërave TL

Terminali I Mallrave Rifuxho						
Nr	Pershkrimi I të ardhurës	Fakti 2023	Plani Vjetor 2024	I pritshmi 2024	Plani 2025	Plan 2025/I Pritshmi 2024
1	Te ardhurat nga kanali	6,578,665	5,854,714	5,355,909	5,570,146	104%
2	Te ardhurat nga kalata	6,672,147	5,497,845	9,229,143	9,598,308	104%
3	Tarifat për përpunimin e mallrave	14,000,638	12,401,263	11,167,022	11,613,703	104%
4	Te ardhura nga perpunimi I mineraleve në konteinerë	13,859,706	10,724,683	12,173,449	12,660,387	104%
5	Te ardhurat wharfage	680,958	589,672	795,560	827,382	104%
6	Te ardhurat magazinazhi I kont.	1,740,519	1,234,726	1,016,973	1,057,652	104%
7	Te ardhurat nga magazinazhi I ngark.	716,954	596,531	548,275	570,206	104%
8	Te ardhura nga qeratë e shesheve	113,425,865	93,737,876	114,066,440	118,629,098	104%
10	Te ardhurat nga Parkingu	102,049	76,402	75,664	78,690	104%
11	Te ardhura nga leje hyrjet ne port	282,931	246,092	334,860	348,254	104%
12	Te ardhura per sigurine portuale	3,800,730	3,293,308	4,843,333	5,037,066	104%
13	Te ardhura per energjine elektrike	9,171,507	7,595,664	6,398,045	6,398,045	100%
15	Te ardhura nga shitje tjera	69,000	66,240	-	-	-
16	Te ardhura nga furnizimi me ujë	465,880	368,265	498,329	518,262	104%
17	Te ardhura te tjera financiare	76,174	73,101	-	-	-
		171,643,724	142,356,383	166,503,002	172,907,200	104%

2.2.4 Të ardhurat nga Terminali i Mallrave Gjenerale

Në Terminalin e Mallrave Gjenerale, mosrealizimi i planit 2024 bëri që të rishikohet norma e pritshme e rritjes, duke gjykuar që arritjen e vëllimeve të parashikuara për këtë vit ta realizojmë në vitin 2025. Në këtë kontekst, parashikohet një rritje më 6% edhe në të ardhurat që do gjenerohen nga ky terminal.

Tabela 9: Të ardhurat sipas zërave TMGJ

TERMINALI I MALLRAVE GJENERALE						
Nr	Pershkrimi I të ardhurës	Fakti 2023	Plani Vjetor 2024	I pritshmi 2024	Plani 2025	Plan 2025/I Pritshmi 2024
1	Te ardhurat nga kanali	6,401,899	7,795,529	6,779,352	7,253,907	107%
2	Te ardhurat nga kalata	15,867,392	19,602,682	17,914,960	19,169,007	107%
3	Tarifat për perpunimin e mallrave	65,634,430	85,126,841	78,258,408	83,736,497	107%
4	Te ardhura nga perpunimi	128,427	238,702	233,421	249,760	107%
5	Te ardhurat nga sherbimi wharfage	6,139,640	7,452,155	6,636,319	7,100,861	107%
6	Te ardhura - qera sheshe tranzitore	-	1,613,722	-	-	-
7	Te ardhura nga silosat	243,840	58,522	168,471	168,471	100%
8	Te ardhura-Qera afatgj sheshet	266,400	420,123	286,585	286,585	100%
9	Te ardhura-Qera ambiente tjera	165,647	183,826	207,311	207,311	100%
10	Te ardhura - qera mjetet	77,123	84,105	104,783	104,783	100%
11	Te ardhura- Leje hyrje ne port	2,565,654	3,109,984	2,782,587	2,782,587	100%
12	Te ardhura per sigurine portuale	4,108,232	5,012,176	4,415,740	4,415,740	100%
13	Te ardhura per energjine elektrike	1,787,758	1,606,207	3,307,388	3,307,388	100%
14	Te ardhura shitje tjera	1,498,200	52,167	3,941,036	3,941,036	100%
15	Te ardhura te tjera financiare	97,706	65,655	16,496	16,496	100%
		104,982,349	132,422,396	125,052,858	132,740,430	106%

2.2.5 Të ardhurat nga Terminali Auto

Nisur nga rënia e vëllimeve të përpunimit në Terminalin Auto si rezultat I konkurrencës së shtuar nga linja Ro-Ro që importon automjetet dhe përpunohet në portin privat në Porto Romano, edhe të ardhurat e pritshme që do gjenerohen nga ky terminal priten të ndjekin të njëjtin tren në rënie.

Terminali I Autove						
Nr	Pershkrimi I të ardhurës	Fakti 2023	Plani Vjetor 2024	I pritshmi 2024	Plani 2025	Plan 2025/I Pritshmi 2024
1	Te ardhurat nga parkimi I mjeteve	8,020,812	8,586,624	5,229,814	4,968,323	95%
2	Te ardhurat nga perpunimi i autove në konteinere	106,150,765	110,900,252	91,085,897	86,531,603	95%
		114,171,577	119,486,876	96,315,711	91,499,926	95%

2.2.6 Të ardhurat jashtë zonave të terminaleve

Në këtë kategori përfshihen të ardhura të cilat nuk gjenerohen nga operacionet në terminale por nga shërbime plotësuese të tjera të cilët tarifohen sipas tarifave përkatëse të përcaktuara në librin e tarifave të APD-së si dhe të ardhura të tjera me karakter financiar. Këto të ardhura nuk janë të lidhura në mënyrë të drejtpërdrejtë me luhatjet e vëllimeve të përpunimit dhe edhe për vitin 2025 parashikohet të jenë përafërsisht sa të ardhurat e pritshme të vitit 2024. E vetmja shtesë parashikohet të vije nga të ardhurat e pritshme për tu realizuar nga qendra e ekselences detare (CEMA) si rezultat i kurseve profesionale që kjo qendër ofron. Ndërkohë efekti i fitimit (apo dhe humbjes) nga ndryshimet e kursit të këmbimit Eur/Lek janë të paparashikueshme, prandaj për këtë zë nuk kemi bërë planifikim dhe për të bërë krahasim të drejtë mes periudhave kemi hequr efektin faktik për vitin 2023 dhe 2024.

Tabela 10: Të ardhurat sipa zërave JT

Zonat jashtë Terminaleve						
Nr	Pershkrimi I të ardhurës	Fakti 2023	Plani Vjetor 2024	I pritshmi 2024	Plani 2025	Plan 2025/I Pritshmi 2024
6	Te ardhura certif.deratizimit	414,340	582,894	583,287	583,287	100%
7	Te ardhura certif.mjek.anije	630,292	921,440	904,354	904,354	100%
8	Te ardhura mbroj.zjarr&shpetim	7,809,950	10,750,494	8,731,058	8,731,058	100%
10	Te ardhura- Leje hyrje ne port	36,561,250	50,675,991	36,537,305	36,537,305	100%
11	Te ardhura per energjine eletr	25,748,241	34,020,174	37,372,025	37,372,025	100%
12	Te ardhura shitje tjera	19,022,118	30,299,148	11,545,572	11,545,572	100%
13	Te ardhura nga kurse të ndryshme	331,000	533,172	-	1,440,000	
14	Te ardhura nga Uji	4,855,520	6,470,238	6,193,242	6,193,242	100%
15	Te ardhura nga njohja e granteve	60,248,052	44,393,054	44,393,054	44,500,000	100%
16	Penalite dhe gjoba te arketu	1,043,923	1,584,893	1,034,917	1,034,917	100%
17	Te ndryshme	36,808	152,697	10,881,365	10,881,365	100%
18	Te ardhura nga interesat	39,313	60,842	5,747	5,000	87%
19	Interesa per depozitat	1,745,721	2,094,865	-	-	
20	Te ardhura te tjera financiare	945,251	1,086,503	1,285,853	1,285,853	100%
		159,431,778	183,626,404	159,467,779	161,013,978	101%

2.3 Shpenzimet

Shpenzimet e APD-së kanë natyrë kryesisht operacionale, pra shkojnë për mbështetjen e aktivitetit dhe garantimin e vijueshmërinë e tij në funksion të gjenerimit të të ardhurave. Këtu grupohen pjesa më e madhe e shpenzimeve që ka APD, duke përfshirë blerjet e materialeve dhe artikujve të konsumit për mirëmbajtje dhe përdorim gjatë aktivitetit të përditshëm, pagesat e operatorëve të cilët bëjnë mirëmbajtjen e aseteve të APD-së, pagat e punonjësve, shpenzimet utilitare për energji dhe ujë, kosto trajnimi, licensimi etj.

Pjesa tjetër e shpenzimeve kanë një natyrë financiare dhe lidhen kryesisht me kostot e financimit të shoqërisë, kostot e amortizimit të aktiveve, detyrimet ndaj pronarit dhe kosto të tjera financiare si shpenzimet për interes e huave, tarifata bankare, pagesa dividendi dhe humbjet nga kurset e këmbimit. Sidoqoftë, për vetë luhatshmërinë që ka dhe pamundësinë e parashikimit dhe për të garantuar një krahasim të drejtë mes periudhave dhe parashikimit, humbjet nga kurset e këmbimit është hequr nga pasqyrat në vijim.

Viti 2025 nis me ndryshime të rëndësishme si rezultat I përfundimit në janar të kontratës së shërbimit të operimit në Terminalin e Kontenerëve. Ky ndryshim na detyron të rrisim shpenzimet operative dhe të shtojmë strukturën operuese për këtë terminal brenda strukturës aktuale të APD, duke sjellë si rezultat edhe një rritje të konsiderueshme të fondit të pagave dhe shpenzimeve të tjera që kanë lidhje kryesisht me punonjësit, si dhe shpenzimeve operative për mirëmbajtje, karburant dhe sisteme të operimit të këtij terminali.

Megjithatë, pavarësisht efektit të arsyes shpjeguar më sipër mbi totalin e shpenzimeve, jemi treguar të kujdesshëm dhe konservatorë në parashikimin për zërat e tjerë të shpenzimeve, që edhe pas efektit që mund të ketë sjellë rritja e cmimeve në përgjithësi (shërbime mirëmbajtje, materiale, utilitete) shpenzimet e parashikuara për vitin 2025 janë planifikuar të jenë 7% më të ulta se fakti 2024 dhe 8% më të ulta se plani i vitit 2024.

Tabela 11: Shpenzimet totale

SHPENZIME	Fakti 2023	Plani 2024	I pritshmi 2024	Plani 2025	Plan 2025/Plan 2024
Furnizime e shërbime	1,294,526,188	1,315,565,897	1,265,667,068	811,925,245	62%
Shpenzime të tjera operative	125,918,641	274,168,726	348,522,900	280,012,983	102%
Pagat e personelit	496,023,431	552,000,000	547,070,349	711,000,000	129%
Sigurime shoqërore	82,551,878	91,687,000	90,546,484	118,737,000	130%
Shpërblime, honorare dhe shpenzime të tjera sipas politikave për trajtimin e punonjësve	45,375,386	56,860,880	50,110,880	71,250,000	125%
Fond Pensioni	36,737,863	46,750,000	40,699,082	59,250,000	127%
Taksa lokale	115,450	7,877,096	7,877,096	7,935,000	101%
Shpenzime Provizionit	94,662,270	10,000,000	10,000,000	43,978,162	440%
Amortizimi	592,681,709	572,017,220	532,811,959	592,988,834	104%
Shpenzime interesi për huatë	9,033,854	6,911,064	6,301,736	6,500,000	94%
TOTALI	2,777,626,670	2,933,837,883	2,899,607,554	2,703,577,225	92%

2.3.1 Shpenzimet për furnizime e shërbime

Shpenzimet për furnizime e shërbime përfaqësojnë kryesisht blerje me procedura prokurimi si pjesët e këmbimi, karburant, veshmbathje, kancelari dhe shpenzime për furnizim me energji dhe ujë. Në këtë kategori hyjnë edhe shpenzimet e mirëmbajtjes që përbëhen nga vlera e kontratave të lidhura ndërmjet APD-së dhe operatorëve privat me afat disa vjeçarë. Të tilla janë:

- Shërbimi i operimit në Terminalin e Kontenerëve; (në përfundim në janar 2025)
- Shërbimi i mirëmbajtjes TIK për 3 vite;
- Shërbimi i mirëmbajtjes së sistemeve të sigurisë për 3 vite;
- Shërbimi i mirëmbajtjes së Aseteve Energjitike për 3 vite ;
- Shërbime - ISO (Auditime, trajnime + ricertifikim) për 3 vite;
- Shërbimi i mirëmbajtjes së Rrjeti Hidrik;
- Shërbimi i Printimit për 3 vite;
- Auditimi i pasqyrave Financiare për 3 vite;
- Pastrimi i akuatoriumit për 3 vite;
- Pastrimi i ambjenteve të jashtme të APD-së, për 3 vite;

Tabela 12: Detajimi i shpenzimeve për furnizime e shërbime

FURNIZIME E SHËRBIME	Fakti 2023	Plani 2024 I ndryshuar	I pritshmi 2024	Plani 2025
Shpenzime TVSH e karburantit	2,522,730	3,584,907	1,678,953	32,276,876
Materiale të para depo	57,605,547	68,999,913	51,441,971	311,317,097
Blerje energji	130,572,229	132,000,000	131,947,871	132,000,000
Blerje uje	34,640,310	30,125,962	44,804,389	43,000,000
Blerje /shpenzime mallra,shërb	12,871,422	31,867,220	9,406,132	31,393,000
Mirembajtje dhe riparime	34,294,630	12,000,000	9,188,384	55,053,933
Mirmb & rip. Tetra Solutions	27,443,265	28,671,210	28,671,210	36,090,701
Mirmb & riparime Mirembajtje rrjeti hidrik	13,487,500	12,450,000	12,450,000	13,356,667
Mirembajt Riparime Infosoft	1,429,608	4,625,000	4,625,000	4,625,000
Pastrimi	15,453,191	17,450,793	17,450,793	17,450,793
Pastrim, akuarium	9,216,900	7,719,750	7,719,750	7,719,750
Mirembajt riparime MIE	24,059,612	28,449,600	28,449,600	28,449,600
Mirembajtje gjelberim	1,242,700	2,000,000	960,000	3,955,217
Mirembajte, riparime AES	9,738,716	10,742,112	10,742,112	13,706,644
Shërbim Menaxhimi T.K	906,589,117	899,959,631	899,959,631	58,584,764
Auditi nderkomb. dhe ekspertet	3,300,000	3,300,000	3,400,290	3,300,000
Komision për axhensitë	9,675,651	15,000,000	2,270,981	10,000,000
Shpenzime ndryshme per projekt	383,060	6,619,800	500,000	9,645,204
TOTALI	1,294,526,188	1,315,565,897	1,265,667,068	811,925,245

2.3.2 Shpenzimet të tjera operative

Shpenzime të tjera operative janë shpenzime të tjera në funksion të mbarëvajtjes së aktivitetit të cilat detajohen si vijon:

Tabela 13: Shpenzimet e tjera operative

SHPENZIME TE TJERA OPERATIVE	Fakti 2023	Plani 2024 I ndryshuar	I pritshmi 2024	Plani 2025
Sigurime	19,119,910	19,745,816	19,745,816	25,200,000
1% te perndjekurit politike	4,960,234	5,610,000	5,610,000	5,550,000
Te ndryshme	40,917,780	183,220,100	250,412,360	108,664,703
Publicitet dhe reklama	939,034	2,500,000	187,556	3,000,000
Transferime, udhetim, dieta	3,218,916	2,500,000	2,500,000	2,500,000
Shpenzime postare e telekom	2,225,016	1,900,000	3,703,133	1,500,000
Sherbime bankare	1,024,250	1,000,000	1,039,010	1,200,000
Trajnimet	22,991,402	33,141,500	39,703,274	27,133,420
Shpenzime pritje & perfaqesime	2,273,953	4,551,310	3,009,608	5,110,000
Gjoha dhe demshperblime	11,255,843	-	2,182	-
Qera	16,992,304	20,000,000	22,609,961	100,154,860
TOTAL	125,918,641	274,168,726	348,522,900	280,012,983

2.3.3 Shpenzime për paga dhe sigurime shoqërore:

Shpenzimet për personelin përbëhen nga shpenzimet për paga, shpenzimet për sigurime shoqërore dhe shëndetsore si dhe ndihma ekonomike në rast sëmundje apo fatkeqësie. Shtimi I struktues

operuese për terminalin e konteinereve brenda strukture aktuale të APD, ka sjellë një efekt në rritje të këtyre shpenzimeve në masën 28%.

Tabela 14: Shpenzime për paga, honorare

SHPENZIME PER PUNONJESIT DHE HONORARE	Fakti 2023	Plani 2024	I pritshmi 2024	Plani 2025	Plan 2025/Plan 2024
Pagat e personelit	496,023,431	552,000,000	547,070,349	711,000,000	129%
Sigurime shoqerore dhe shendetesore	82,551,878	91,687,000	90,546,484	118,737,000	130%
Shpenzime te tjera per personelin (shperblim dhe ndihma)	40,778,477	50,750,000	44,000,000	65,250,000	129%
Honorare	4,596,909	6,110,880	6,110,880	6,000,000	98%
Fond pensioni per punonjesit	36,737,863	46,750,000	40,699,082	59,250,000	127%
TOTALI	660,688,558	747,297,880	728,426,795	960,237,000	128%

2.3.4 Shpenzime për ripagim të huave, amortizimin dhe provizione të ndryshme

Në këtë kategori bëjnë pjesë shpenzimet për pagesat e interesave të Huave që APD ka marrë ndër vite nga insitucionet financiare ndërkombëtare apo me nënhuazim nga Qeveria e Shqipërisë, për nevoja të financimeve të projekteve të mëdha. Aktualisht APD ka shlyer plotesisht 3 Hua dhe në vijim është duke shlyer 1 Hua të mbetur për tu paguar deri në vitin 2038. Për vitin 2025 interesat për këtë hua janë përlllogaritur në vlerën 6,500,000 lekë.

Shpenzimet e amortizimi për vitin 2025 parashikohet në vlerën 592,988,834 lekë, me një rritje prej 2% nga viti i kaluar si rezultat i shtimit të disa asetëve përgjatë vitit 2024.

Shpenzimet e provizionit janë parashikuar duke patur parasysh daljen jashtë përdorimi të asetëve të papërdorshme ndër vite dhe parashikimet për ecurine e gjyqeve në proces ku APD është i paditur.

Tabela 15: Shpenzimet për ripagim të huave, amortizimin dhe provizione të ndryshme

	Fakti 2023	Plani 2024 I ndryshuar	I pritshmi 2024	Plani 2025
Taksa lokale	115,450	7,877,096	7,877,096	7,935,000
Shpenzime Provizioni A.Qark + rreziqe	94,662,270	10,000,000	10,000,000	43,978,162
Shpenzime interesi	9,033,854	6,911,064	6,301,736	6,500,000
Amortizimi	592,681,709	572,017,220	532,811,959	592,988,834
TOTAL	696,493,283	596,805,380	556,990,791	651,401,996

2.4 Investimet

Përveç detyrimit për ti mbajtur asetet në nivel optimal operimi, investimet janë të domosdoshme për të garantuar ecurinë dhe përshtatjen e aktivitetit me kërkesat e tregut dhe sfidat që ofron sektori I transportit detar. Duke patur parasysh objektivin për ndërtimin e Portit të ri tregtar në Porto Romano si pjesë e një strategjie të qeverisë shqiptare për të ndërtuar facilitetet të reja tregtare, larg zonave të banuara në zona industriale për të bërë jo vetëm terminale të reja portuale, por për të shfrytëzuar dhe hapësirën logjistike në tokë, si dhe synimin për ndërtimin e një porti me facilitete moderne dhe thellësi baseni më të madhe se ajo që kemi në Portin e Durrësit për të akomoduar

anije më të mëdha dhe ngarkesa më komplekse, është menduar që për vitin 2025 e në vijim të zgjidhen vetëm investimet më kritike që kanë të bëjnë me aktivitetin në territorin aktual të Portit të Durrësit. Në këtë mënyrë jemi kujdesur që peshën më të madhe ta kenë investimet në funksion të ndërtimit të Portit të ri në Porto Romano. Investimet për vitin 2025 që parashikohen të likujdohen me fondet e APD janë në vlerën 779,099,042 lekë nga të cilat 28% janë investime të mbartura nga viti 2024. Investimet e reja të parashikuara për vitin 2025 janë në vlerën 559,392,780 lekë, nga të cilat 73% janë investime në funksion të Portit të Ri dhe 27% investime në funksion të ecurisë së aktivitetit actual.

Përveç Investimit të parashikuar për tu financuar nga APD, kostot e ndërtimit të Portit të Ri në Porto Romano, faza e parë e të cilit do të kushtojë 390 milion euro, parashikohen të mbulohen nga buxheti I shtetit, dhe ky investim është ndarë në disa vite. Gjatë vitit 2025 parashikohet që nga buxheti I shtetit të lëvrohen 14.74 mld lekë për ndërtimin e Portit të Ri.

Tabela 16: Investimet - Përmbledhëse

PLAN-BIZNESI 2025 TABELE PERMBLEDHESE INVESTIME			
Nr.	EMERTIMI	VLERA	Perqindja mbi totalin
1	Investime te reja 2024 per APD	151,473,978	19%
	Investime te reja per Portin e Ri ne Porto Romano	407,918,802	52%
2	Investime te mbartura per pagese	119,565,169	15%
	Investime te mbartura për Portin e Ri në Porto Romano	100,141,093	13%
TOTALI INVESTIME _ 2024 APD		779,099,042	100%
Ndertimi I Portit te Ri ne Porto Romano (Financime te tjera)		14,745,000,000	
TOTAL INVESTIME 2024 (FONDE APD+FINANCIME TE TJERA)		15,524,099,042	

Grafiku 5: Investimet e reja - Përmbledhëse

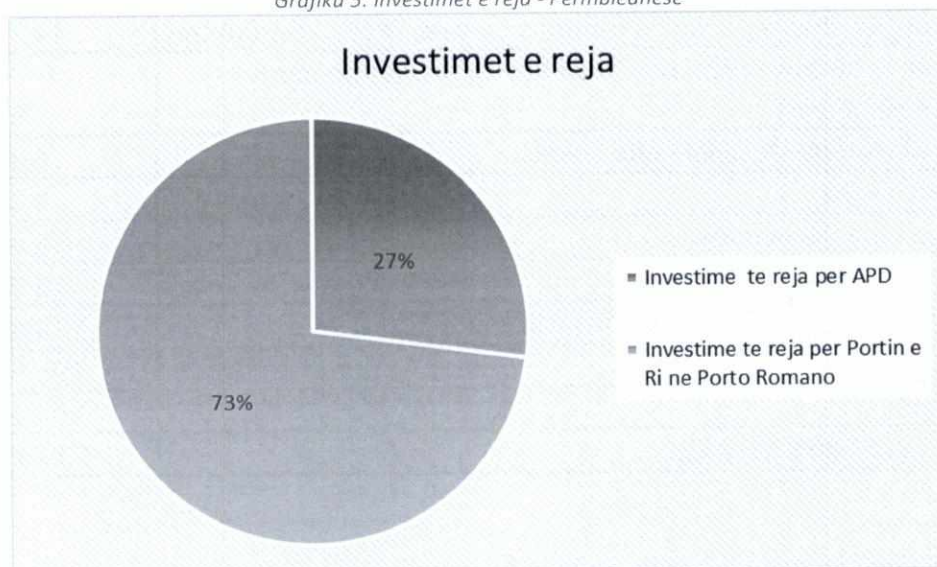

2.4.1 Investimet e reja 2025

Investimet që parashikohen për vitin 2025 janë vlerësuar investimet më kritike që kanë të bëjnë me aktivitetin në territorin aktual të Portit të Durrësit në funksion të vijueshmërisë së aktivitetit dhe investimet e domosdoshme në funksion të ndërtimit të Portit të ri tregtar në Porto Romano.

Tabela 17: Investimet e reja 2025

INVESTIME TE REJA APD	Plan 2025
Elektroshtepiake per guzhinen e PMNZSH	100,000
Riparim dhe rehabilitim i zyrave dhe tualeteve te amortizuara	5,112,662
Mbikqyrje : "Rehabilitim i zyrave dhe hapësirave te perbashketa te ADM2"	35,000
F/V kapake betoni tek traseja elektrike e demtuar tek trotuari perbri terminalit trageteve	1,000,000
Riparimi I rrugëve (Projektim,zbatim, mbikqyrje, kolaudim, leje ndertimi)	2,703,250
Projekt I detajuar teknik "Linja hekurudhore Porti Porto Romano-Sukth"	26,080,450
Ndertimi i sekretarise sekrete dhe ndertimi i armatures per ruajtjen e armatimit per dalje te perkoheshme (veshja e ambientit ekzistues me zgara metalike)	500,000
Blerje Radio komunikimi me FSPD/Kapitenerine/Anijet etj, per OSI	390,750
Zbatimi i planit pilot: Blerja dhe instalimi I paneleve diellore RENEV	8,152,260
Zbatimi i planit pilot: Blerja dhe instalimi I paneleve diellore ADRIR	9,625,560
Pajisjet laboratorike të nevojshme për testimin e teknikave inovativ	7,857,600
Software PCS - SA Connectivity	34,377,000
Equipment (hardware) Port Community System (PCS) - SA Connect	14,733,000
Equipment (3 laptop - (Adriec 5000 Euro), printer, kamera Adriec (4300 Euro)	913,446
Blerje kompjuterash, paisje dhe licenca	6,893,000
Blerje barrierash	3,000,000
DLP (Data Lost Prevention)	15,000,000
Digital Port	15,000,000
Shpronësime per portin e ri ne Porto Romano	110,880,867
Asistence teknike	196,615,935
Supervizimi	100,422,000
TOTAL INVESTIME TE REJA	559,392,780

2.4.2 Investimet që mbarten për pagesë nga viti 2024

Këtu përfshihen investime të buxhetuara vitet e kaluara të cilat nuk janë përfunduar apo paguar ende gjatë vitit 2024, të cilat mbarten për pagesë në vitin 2025.

Tabela 18: Investimet që mbarten për pagesë nga viti 2024

INVESTIME QE MBARTEN PER PAGESE	
Blerje Kompjutera dhe licenca	5,882,400
Upgrade Sistemet End of Life, Serverat dhe Paisjet e Rrjetit	33,444,250
Mobilim	3,645,500
SIEM (Security Information and event management)	25,000,000
Pjese kembimi Sistemet e trajtimit te ajrit te kondicionuar	2,000,000
F/V ne Infrastruktura dhe aksesore puseta per infrastrukturen elektrike te vincave	3,000,000
Blerje Lefterake elektrike për Terminalin e Autove	20,000,000
Router Wireless	1,000,000
Blerje kamerash dhe licensash	10,156,291
Sistem Backup CCTV	15,436,728
Hartimi I projektit te detajuar teknik (Detailed Design) te Portit te ri tregetar te Integruar te Durresit ne Porto Romano (Investim I mbartur per pagese)	100,141,093
TOTAL INVESTIME TE MBARTURA PER PAGESE	219,706,262

2.5 Analiza Financiare

Viti 2025 parashikohet të jetë një vit me fitim më të lartë se viti 2024 si rezultat i parashikimit të rritjes së volumeve të përpunuara por edhe angazhimit për të qënë sa më konservatorë në planifikimin e shpenzimeve. Nuk janë marrë në konsiderate efektet e kursit të këmbimit.

2.5.1 Pasqyra e të ardhurave dhe shpenzimeve

Tabela 19: Pasqyra e të ardhurave dhe shpenzimeve

TE ARDHURAT	Fakti 2023	Plani 2024	I pritshmi 2024	Plani 2025
Terminali I Trageteve	588,120,133	615,257,942	559,517,911	559,517,911
Terminali I Konteniereve	1,786,069,523	1,965,803,840	1,917,522,835	1,917,522,835
Terminali I Mallrave Gjenerale	104,982,349	132,422,396	125,052,858	132,740,430
Terminali I Mallrave Rifuxho	171,643,724	142,356,383	166,503,002	172,907,200
Terminali Auto	114,171,577	119,486,876	96,315,711	91,499,926
Jashtë terminaleve	159,431,777	183,626,404	159,467,779	161,013,978
TOTALI TE ARDHURAT	2,924,419,083	3,158,953,842	3,024,380,095	3,035,202,279
SHPENZIMET	Fakti 2023	Plani 2024	I pritshmi 2024	Plani 2025
Furnizime e shërbime	1,294,526,188	1,315,565,897	1,265,667,068	811,925,245
Shpenzime të tjera operative	125,918,641	274,168,726	348,522,900	280,012,983
Pagat e personelit	496,023,431	552,000,000	547,070,349	711,000,000
Sigurime shoqërore	82,551,878	91,687,000	90,546,484	118,737,000
Shpërblime, honorare dhe shpenzime te tjera sipas politikave per trajtimin e punonjesve	45,375,386	56,860,880	50,110,880	71,250,000
Fond Pensioni	36,737,863	46,750,000	40,699,082	59,250,000
Taksa lokale	115,450	7,877,096	7,877,096	7,935,000
Shpenzime Provizioni	94,662,270	10,000,000	10,000,000	43,978,162
Amortizimi	592,681,709	572,017,220	532,811,959	592,988,834
Shpenzime interesi per huate	9,033,854	6,911,064	6,301,736	6,500,000
TOTALI I SHPENZIMEVE	2,777,626,670	2,933,837,883	2,899,607,554	2,703,577,225
FITIMI PARA TATIMIT	146,792,412.13	225,115,958.90	124,772,541.49	331,625,054.67

2.5.2 Ndarja e fitimit dhe pasqyra përmbledhëse e plan buxhetit 2025

Viti 2025 parashikohet të mbyllet me një fitim para tatimit në vlerën 331,625,055 lekë. Fitimi pas tatimit parashikohet në vlerën 281,881,296 lekë, afërsisht 2.7 herë më i lartë se i pritshmi i vitit 2024.

Tabela 20: Pasqyra përmbledhëse e Plan Buxhetit 2025

Emërtimi i treguesve	Njësia	Plan 2024	I Pritshmi 2024	Plan 2025
Të ardhurat	lekë	3,158,953,842	3,024,380,095	3,035,202,279
Shpenzimet	"	2,933,837,883	2,899,607,554	2,703,577,225
Fitimi Bruto	"	225,115,959	124,772,541	331,625,055
Tatim fitimi	"	33,767,394	18,715,881	49,743,758
Fitimi neto	"	191,348,565	106,056,660	281,881,296
Shpërndarja e Fitimit				
Rezervë Ligjore 5%	lekë	9,567,428	5,302,833	14,094,065
Rezervë për zhvillim 95%	"	181,781,137	100,753,827	267,787,232
Mbi strukturen				
Nr. Punonjësve	Nr	454	454	552
Fondi i pagës gjithsej	lekë	558,110,880	553,181,229	711,000,000
Paga mesatare mujore	"	102,443	101,538	107,337
Paga mesatare vjetore	"	1,229,319	1,218,461	1,288,043
Investimet	"	1,120,071,775.83	235,848,068.42	779,099,042.33

3. PLAN BIZNESI 2025-2027

3.1 Vëllimet

Bazuar në ecurinë dhe parashikimet, vëllimet për periudhën 2026-2027 janë projektuar me një rritje prej 3 % cdo vit bazuar në pritshmëritë dhe projeksionet e rritjes ekonomike të Shqipërisë.

Tabela 21: Volumet e projektuara 2025-2027

Vëllimet (ton)	Plani 2025	Plani 2026	Plani 2027
Terminali I Mallrave Gjenerale	285,900	294,477	303,311
Terminali I Pasagjereve	1,033,898	1,064,915	1,096,863
Terminali I Mallrave Rifuxho	292,171	300,936	309,964
Terminali I Konteniereve	2,038,213	2,099,359	2,162,340
TOTALI	3,650,182	3,759,688	3,872,478

Vëllimet (njësi të tjera)	Plani 2025	Plani 2026	Plani 2027
Kontenierë (TEU)	178,947	184,316	189,845
Pasagjerë (Numer)	772,035	795,196	819,052
Mjete (Numer)	285,368	293,929	302,747
Terminali Auto Dite Parkimi	9,726	10,018	10,318
Terminali Auto Konteniere	5,151	5,305	5,464

3.2 Të ardhurat

Duke ndjekur parashikimet mbi vëllimet e punës dhe projeksionet e rritjes ekonomike të Shqipërisë me 3% cdo vit, edhe të ardhurat janë parashikuar me një rritje prej 3% në vitet 2026 dhe 2027.

	Plani 2025	Plani 2026	Plani 2027
TE ARDHURAT			
Terminali I Pasagjereve	559,517,911	576,303,448	593,592,552
Terminali I Konteniereve	1,917,522,835	1,975,048,520	2,034,299,975
Terminali I Mallrave Gjenerale	132,740,430	136,722,643	140,824,322
Terminali I Mallrave Rifuxho	172,907,200	178,094,416	183,437,248
Terminali Auto	91,499,926	94,244,924	97,072,271
Jashtë terminaleve	161,013,978	165,844,398	170,819,730
TOTALI I TE ARDHURAVE	3,035,202,279	3,126,258,348	3,220,046,098

3.3 Shpenzimet

Në projektimin e shpenzimeve të pritshme për periudhën 2026-2027, është parashikuar një rritje me 2 % e shpenzimeve, duke u bazuar kryesisht në një normë mesatare inflacioni prej 2 %. Në vitet 2026 dhe 2027 nuk është përfshirë efekti i pagesës për shërbimin e operimit në Terminalin e

Konteinerëve, meqënëse kjo kontratë shërbimi efektin financiar është parashikuar ta ketë deri në datën 20 janar 2025.

Tabela 22: Shpenzimet e projektuara 2025-2027

SHPENZIMET	Plani 2025	Plani 2026	Plani 2027
Shpenzime per paga	711,000,000	725,220,000	739,724,400
Shpenzime per sigurime shoqerore & shendetesore	118,737,000	121,111,740	123,533,975
Shpenzime KD dhe personeli (honorare, fond pensioni, shperblim, ndihma)	130,500,000	133,110,000	135,772,200
Amortizimi	592,988,834	604,848,611	616,945,583
Shpenzime te tjera operative	1,150,351,390	1,113,601,959	1,135,873,998
TOTALI I SHPENZIMEVE	2,703,577,225	2,697,892,310	2,751,850,156

3.4 Investimet

Për vitet 2026-2027 janë përfshirë vetëm investimet madhore të cilat mund të parashikohen me siguri sot, që janë të shpërndara në disa vite. Strategjia e parashikimit të investimeve ka ndryshuar rrënjësisht pasi fokusi është drejtuar kryesisht në investime të cilat lidhen me projektin e integritetit të Portit të Durrësit në Porto Romano, të cilat zënë puthuaj gjithë peshën e investimeve të parashikuara. Këto investime do të financohet kryesisht nga buxheti i shtetit dhe një pjesë e vogël me fondet e vetë APD.

Në zërat kryesorë janë shpronësimet ku fillimisht është bërë parashikimi sipas kërkesës për shpronësim publik botuar në fletoren zyrtare me Nr. 374/9, datë 27.7.2023.

Zëri tjetër me peshe të konsiderueshme është supervizimi/ mbikqyrja, ku bazuar në llogaritjet e diktuar nga VKM 354, datë 11.05.2016 “Për miratimin e manualit të tarifave për shërbime në planifikim territori, projektim, mbikëqyrje dhe kolaudim”, KREU III “Planifikimi i objekteve”, Seksioni III “Vepra Inxhinierike” rezulton në një vlerë vjetore 100,422,000 lek të shpërndarë në 5 vite në një vlerë totale 502,110,000 lek.

Asistenca teknike është e domosdoshme për ekspertizën dhe suportin e duhur që në fazën e përgatitjes së garës për tenderimin ndërkombëtar e deri në momentin e përmbylljes së punimeve të ndërtimit. Parashikohet një vlerë 3% e vlerës totale të projektit pra 1,310,772,900 lek e shtrirë gjatë gjithë jetëgjatësisë së tij, vlerë kjo më e ulët se mesatarja e praktikave të ngjashme ndërkombëtare. Për vitin e parë është parashikuar 15% e kësaj vlere për t’u buxhetuar pra 196,615,935 lek duke patur parasysh se kulmin e saj kjo asistencë do e arrijë gjatë fazës kulmore të ndërtimit pra në vitet 2026 dhe 2027.

Pjesa tjetër e investimeve janë të lidhura drejtpërdrejt me aktivitetin e përditshëm operacional dhe patjetër që gjenerojnë të ardhura mjaftueshëm për APD.

Tabela 23: Investimet 2025-2027

INVESTIMET	Plani 2025	Plani 2026	Plani 2027
Investime te Mbartura per pagese	219,706,262		
Investime te reja	151,473,978		
Shpronësime per portin e ri ne Porto Romano	110,880,867	355,237,163	355,237,163
Asistence teknike	196,615,935	305,847,010	305,847,010
Supervizimi	100,422,000	100,422,000	100,422,000
TOTALI I INVESTIMEVE APD	779,099,042	761,506,173	761,506,173
Porti i ri Tregtar i Integruar i Durrësit në Porto Romano – Faza I (Financim nga Buxheti I Shtetit)	14,745,000,000	14,745,000,000	10,781,125,000

3.5 Të ardhurat dhe fitimi

Të ardhurat e projektuara për periudhën 2025-2027 parashikohen më një rritje progresive e cila është më e madhe se rritja e shpenzimeve. Bazuar në këtë parashikim, fitimi dhe situata financiare për 3 vjeçarin e ardhshëm pritet të jetë optimiste dhe me një rritje të qëndrueshme të fitimit.

Tabela 24: Fitimi para tatimit 2025-2027

PARASHIKIMI I FITIMIT	Plani 2025	Plani 2026	Plani 2027
TOTALI I TE ARDHURAVE	3,035,202,279	3,126,258,348	3,220,046,098
TOTALI I SHPENZIMEVE	2,703,577,225	2,697,892,310	2,751,850,156
FITIMI I PRITSHEM PARA TATIMIT	331,625,055	428,366,038	468,195,942

Vlerësohet që rishikimi I tarifave portuale është I domosdoshëm për të zbutur rritjen e kostove si rezultat I inflacionit por edhe qëndrimit në nivele të ngjashme tarifash përpunimi me portet e rajonit. Rishikimi I tarifave pritet që ta përmirësojë më tej situatën financiare për periudhën 2025-2027 në krahasim me parashikimin e mësipërm, por fillimi I efektit do të jetë në varësi të hyrjes në fuqi dhe fillimit të aplikimit të tarifave të reja.

4. ANEKSE

4.1 Procedura Prokurimi 1 vjecare - shpenzime

Drejtoria kerkuese	Nr	LLOJI I SHPENZIMIT	Vlera ne leke pa tvsh
Drejtoria e Gadishmerise Teknike (TK)	1	Blerje pjese kembimi Mekanike per Vinca Mobile	22,000,000
	2	Blerje pjese kembimi Elektrike Elektronike per Vinca Mobile	18,000,000
	3	Pjese kembimi per Kamion dhe Trajler	4,111,550
	4	Blerje Goma per terminalin e Konetjnerëve	29,300,000
	5	Sherbim ndrrim gomash dhe konvergjenca per mjetet e APD-se	1,620,000
	6	Blerje Lubrifikante per mjetet e TK	6,871,000
	7	Progarmimi I Vincit IMHC 1580 dhe Instalimi I spreader-it Riparim EH170	5,928,000
	8	Kontroll dhe certifikim per mjetet e TK+TMGJ+APD	6,405,000
	9	Diagnostifikim mjetesh +Vinca ,mekanizma dhe suport teknik.	6,500,000
	10	Sherbim materiale reduksioneve i Tubave te presioneve te larta	2,000,000
	11	Veshje pune per punonjesit TK	3,000,000
	12	Materiale konsumi per oficine TK	1,600,000
	13	Blerje Pjese kembimi Hidraulike per emergjenca per vinca Mobile	1,000,000
	14	Blerje Pjese kembimi Elektronike per emergjenca Per vinca Mobile	1,000,000
	15	Blerje Pjese kembimi Mekanike per emergjenca Per vinca Mobile	1,000,000
	16	Blerje pjese kembimi per Reachstacer per emergjenca	1,000,000
	17	Blerje pjese kembimi per Spreader e vincave te TK	1,000,000
	18	Blerje materjale pjese kembimi + Sherbim per mjetet e APD-se	1,000,000
	19	Blerje sherbim riparim per mekanizma hidraulike nen presion	1,000,000
	20	Blerje materiale elektrike per Terminalin Kontenier	1,000,000
	21	Blerje vegla pune	1,000,000
Drejtoria e Gadishmerise Teknike (APD)	22	Certifikimi I paisjeve elektrike	5,220,000
	23	Pjese kembimi per Vinca portual	11,700,400
	24	Materiale per mirembajtjen e Infrastruktures Energjitike	11,680,190
	25	Materjale per sistemin e trajtimit te ajrit	4,016,000
	26	Pjese kembimi per mjete Forklift 5-10 Ton, Auto Vinc Marchetti	1,600,000
	27	Bateri per Automjete dhe gjeneratore e e emergjences +TK	1,000,000
	28	Sherbim I specializuar per mjete zjarrfikese.	1,000,000
	29	Sherbim mbushje bomba oksigen, acitilen, argon, materjale saldimi	800,000
	30	Blerje materiale elektronike per mekanizmat e TP	1,000,000
	31	Sherbim riparim I reduktorit te ecjes ELV 1-3	1,000,000
	32	Blerje pjese kembimi per gjeneratoret e APD + UPS	1,000,000
	33	F.V dyer per kabina elektrike dhe ambjenteve te oficines	1,000,000
	34	Blerje materjale pjese kembimi + Sherbim per mjetet e FSPD	1,000,000
	35	Blerje materjale pjese kembimi + Sherbim per mjetet e Administrates	1,000,000
Drejtoria e Mjedisit dhe Eficences se Energjise	36	Baze materiale per laboratorin	1,000,000
	37	Shpenzime per raporte VNM	1,000,000
	38	Kalibrim i pajisjeve laboratorike	1,000,000
Standarteve, Shendetit dhe Sigurise ne pune	39	Paisje me deshmi aftesie per personelin elektrik	200,000
	40	Sherbimi DDD	799,000
	41	Blerje ilace	150,000
Drejtoria e Sherbimeve Mbeshtetese	42	Blerje materjale per mirembajtjen e godinave (Boje, materjale hidroizoluese dhe materjale hidraulike)	2,500,000
	43	Materiale pastrimi	1,511,490
	44	Pastrim xhama	100,000
	45	Sinjalistike brenda dhe jashte zyrave	1,000,000

Drejtoria kerkuese	Nr	LLOJI I SHPENZIMIT	Vlera ne leke pa tvsh
Drejtoria Operacionale	46	Qira (Automekanizma)	100,154,860
	47	Shpenzime per materjale speciale PMNZSH	3,546,000
Drejtoria e Zhvillimit te Infrastruktures	48	Hartimi i Oponencës teknike për punimet detare për Bazën Detare të NATOS në Portin e Integruar Tregtar të Durrësit në Porto Romano	35,000,000
	49	Blerje materiale hidraulike	2,000,000
	50	Riparime ne sinjalistiken rrugore horizontale dhe vertikale	1,000,000
Drejtoria e Finances	51	Kancelari	1,678,791
	52	Karburant	161,384,382
	53	Shtypshkrime	44,000
	54	Sigurime	25,200,000
	55	Fond per Asgjesimin e artikujve te nxjerra jashte perdorimi	1,000,000
	56	Fiskalizimi	1,000,000
	57	Vleresimi I asetit truall	3,120,000
Drejtoria e Zhvillimit te Teknologjise se Informacionit	58	Suporte dhe Licenca	31,600,933
	59	Pjese Kembimi IT	9,189,306
	60	Upgrade CISCO CUMC Telefonia	2,500,000
	61	Upgrade Mainsaver	4,500,000
	62	Upgrade Oracle Jde	15,000,000
	63	Upgrade sistemi Omnidoc	1,000,000
	64	Penetration Testing	4,800,000
FORCA E SIGURISE PORTUALE DURRES (FSPD)	65	Shpenzime per Materjale specifike per zyren e lejeve	3,000,000
	66	Qitje ne poligon dhe certifikim	500,000
	67	Shpenzime per Pjese kembimi dhe mirembajtja e skafit dhe struktures mbajttese	1,000,000
	68	Shpenzime per veshmbathje	3,940,690
	69	Shpenzime per materjale speciale per FSPD	1,000,000
	70	Certifikimi I drejtuesit teknik	150,000
	71	Shpenzime PAISJE PER POLUMBARET	1,000,000
Drejtoria e Ndergjegjesimit Publik dhe Promovimit te Sherbimeve	72	Shtypshkrime për komunikimin, promovimin dhe pritjet zyrtare	1,400,000
	73	Dekori festiv i fundvitit	100,000
	74	Publikim , stampim, online , digjitale në funksion të komunikimit të brendshëm dhe të jashtëm	800,000
Qendra e Ekselencës për Çështjet Detare (CEMA)	75	Fond për printimin e dëshmime të aftësisë profesionale dhe dëshmime të tjera (kartoni dhe shërbim printimi)	250,000
	76	Observatori I Logjistikes dhe I Ekonomise Detare (Pagese per blerje dhe ndertim website))	100,000
			585,571,592

4.2 Procedura Prokurimi 3 vjecare - Shpenzime

Drejtoria kerkuese	Objekti	Kohezgjatja	Vlera e kontrates
Drejtoria e Zhvillimit te Teknologjise se Informacionit	Mirembajtje e infrastruktures se IT per 3 vite	36 muaj	121,000,000
Drejtoria e Zhvillimit te Teknologjise se Informacionit	Mirembajtja e sistemeve te sigurise per 3 vite	36 muaj	42,505,766
Drejtoria e Zhvillimit te Infrastruktures	Sherbimi I mirembajtjes se rrjetit hidrik per 3 vite	36 muaj	45,000,000
Drejtoria e Mjedisit dhe Eficences se Energjise	Pastrimi I ambjenteve te jashtme te APD-se per 3 vjet	36 muaj	52,352,380
Drejtoria e Mjedisit dhe Eficences se Energjise	Pastrimi I akuatoriumit per 3 vite	36 muaj	39,420,000
Drejtoria e Standarteve, Shendetit dhe Sigurise ne pune	Kontrate prokurimi - sherbime - ISO (Auditime, trajnime + ricertifikim)	36 muaj	37,500,000
Drejtoria e Mjedisit dhe Eficences se Energjise	Mirembajtje e gjelberimit per tre vite	36 muaj	11,865,651
Drejtoria e Finances	Auditimi I PF per 3 vite	36 muaj	13,833,333
	TOTALI		363,477,130

ANEKSET PER PLAN BIZNESIN 2025-2027

1-Divizioni i Financës dhe Marrëdhënieve Tregtare

fq 1-122

2-Divizioni Ligjor dhe Administratës

fq 122- 131

3-Divizioni Operacional

fq 132- 207

4-Divizioni Forca e Sigurise Portuale Durres (FSPD)

fq 208- 220

5-Drejtoria e Ndërgjegjësimit Publik dhe Promovimit

të Shërbimit

fq 221- 224

6- Drejtoria e Bashkepunimit Nderkombetar dhe Cema

fq 225- 233

❖ Divizioni i Financës dhe Marrëdhënieve Tregtare

1. Objekti: Suporte dhe Licensa

Fondi i parashikuar: 31,600,933

Qëllimi dhe Argumentimi:

Parashikimi i buxhetit për Planin e Shpenzimeve për vitin 2025, i titulluar "Suporte dhe licensa," ka për qëllim sigurimin e mbështetje bazë për sistemet kryesore në fushën e Teknologjisë së Informacionit dhe Komunikimit nga prodhuesit.

Parashikimi i prokurimit të suporteve vjetore për serverat dhe licencat është i domosdoshëm, pasi rinovimi i tyre sjell me vete mbështetje teknike nga prodhuesi për çështje që mund të emergjojnë gjatë përdorimit të sistemeve themelore në Autoritetin Portual të Durrësit (APD). Këto sisteme përfshijnë shumë aspekte si menaxhimi i serverave virtuale dhe fizike, pajisjet e sigurisë së rrjetit, financiar JDE, dhe kohëplanifikuesin, firewall, web host, shërbimin mail-cloud dhe shumë të tjera.

Rinovimi i suporteve do të sigurojë një përkrahje teknike të menjëhershme për zgjidhjen e problematikave që mund të adresohen vetëm nga prodhuesi. Kjo përfshin instalimin e versioneve më të fundit të softuerit sipas nevojave specifike, si dhe aplikimin e zgjidhjeve të reja për përmirësime të vazhdueshme.

Në thelb të suporteve të pajisjeve, është theksuar rëndësia e garantimit, përfshirë këtu zëvendësimin falas të pajisjeve të dëmtuara dhe kushtet e ndërrimit të tyre në një periudhë të caktuar. Në mungesë të garancisë, pajisjet mosfunksionale duhet të zëvendësohen nga vetë porti, duke mbuluar koston e zëvendësimit të tyre.

Një vërejtje e vecantë bëhet për sistemet e informacionit që kanë të bëjnë me sigurinë e informacionit, si firewall dhe antivirus. Periudhat e ndryshimeve të shpejta në këto teknologji kërkojnë një përditësim të shpejtë për të mbajtur sistemet aktuale dhe të sigurta.

Lista e sistemeve kryesore në port, të përfshira në softuerin që duhet të garantohet, tregon se shërbimi i suportit, përbërë nga garancia e prodhuesit, mundëson punën e softuerit në përputhje me specifikat e teknologjisë. Në mungesë të garancisë, cilësia dhe efikasiteti i këtyre softuerave mund të pasigurohet, duke çuar në nevojën e një rifreskimi të kushtueshëm dhe pastrim të tyre në një afat të shkurtër.

Rinovimi i përvitshëm i suporteve dhe garancive për pajisjet thelbësore të sistemeve IT në APD, përfshirë servera, storage, seitch etj., është thelbësor për të siguruar një funksionim të qëndrueshëm dhe të sigurtë të sistemeve thelbësore. Ky proces përfshin ndërrimet e komponentëve fizikë të

pajisjeve hardware, duke garantuar që infrastruktura e APD të jetë në përputhje me standardet më të larta dhe të përshtatshme për nevojat e tyre specifike.

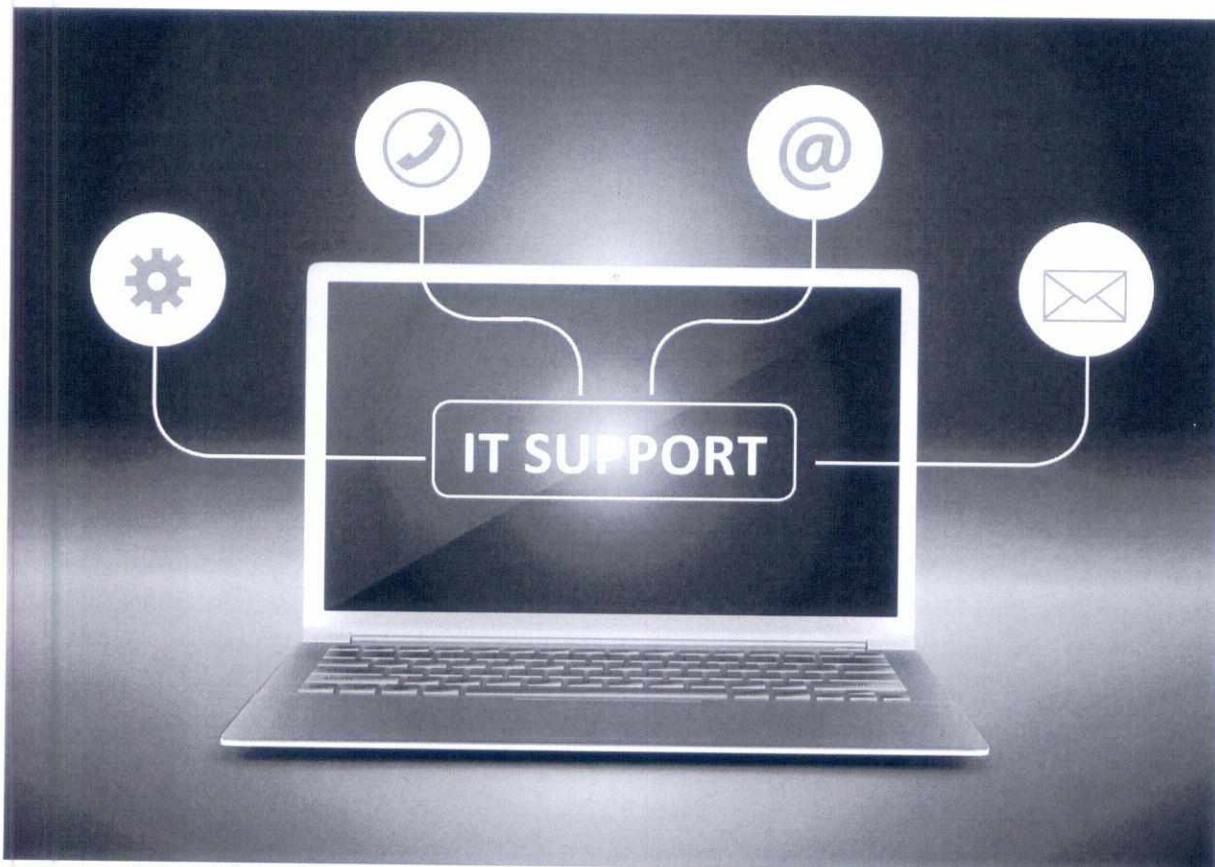



1 Oferta Ekonomike

Ne pergjigje te kerkeses tuaj, si me poshte po ju japim oferten tone ekonomike:

Nr	Përshkrimi i licensave	Sasia	Çmimi për njësi / 1 VIT	Çmimi total për licensa / 1 VIT
1	Skidata Parking logic (Large number of area, Including license for UHF and Extenal Cards) ose ekuivalent	1	ALL 990 000,00	ALL 990 000,00
2	Zucchetti x Atlas Server	1	ALL 340 000,00	ALL 340 000,00
3	Zucchetti People Time Management PTM	470	ALL 1 000,00	ALL 470 000,00
4	Kofax Capture Standard Eddition (100,000 Pages)	5	ALL 114 000,00	ALL 570 000,00
5	Back Up Site- Disaster recovery System - Shërbim për akomodim te pajisjeve TIK te Apd-se ne një datacenter min 50 km nga APDja, për sistemin backup te data dhe service disaster backup recovery center, se bashku me sigurimin I lidhjes me internet datacenter-in e APD=se me bande minimal 10MgByte.	1	ALL 1 230 000,00	ALL 1 230 000,00
6	Shërbim infrastrukture Cloud dhe hostimi për Sistemin e raportimit dhe analizës Oracle Analytics Business Intelligence	15	ALL 150 000,00	ALL 2 250 000,00
7	Office 365 Basic Renewal	300	ALL 7 500,00	ALL 2 250 000,00
8	Veeam Backup for office 365 Renewal	300	ALL 2 700,00	ALL 810 000,00
9	Hexnode	1	ALL 250 000,00	ALL 250 000,00
10	Sistemi OCR	1	ALL 1 290 000,00	ALL 1 290 000,00
11	Firewall License & Warranty Renewal	2	ALL 2 300 000,00	ALL 4 600 000,00
12	Core Switch Warranty Renewal	2	ALL 225 000,00	ALL 450 000,00
13	Datacenter Switch Rinvoim garancie	3	ALL 208 000,00	ALL 624 000,00
14	SAN Switch Warranty Renewal	2	ALL 125 000,00	ALL 250 000,00
15	Microsoft Office (Word, Excel, PowerPoint) Desktop Renewal	100	ALL 19 000,00	ALL 1 900 000,00
16	Microsoft DataCenter Server	4	ALL 700 000,00	ALL 2 800 000,00
17	Software per backup 40 licensa	1	ALL 670 000,00	ALL 670 000,00
18	Software Virtualizimi	1	ALL 2 490 000,00	ALL 2 490 000,00
19	Switche Aksesi	10	ALL 82 000,00	ALL 820 000,00
20	Paisje per backup	1	ALL 630 000,00	ALL 630 000,00



21	Sistemi i inspektimit te vincave dhe mjeteve	1	ALL 434 000,00	ALL 434 000,00
22	Host Cloud Website	1	ALL 790 000,00	ALL 790 000,00
23	Licensa suport per VMS Enterprise BOSCH	1	ALL 590 000,00	ALL 590 000,00
24	Licensa suport per Subsystem VMS Enterprise BOSCH	2	ALL 59 000,00	ALL 118 000,00
25	Licensa suport per klient VMS Enterprise BOSCH	2	ALL 78 000,00	ALL 156 000,00
26	Licensa suport per VMS Profesional BOSCH	2	ALL 195 000,00	ALL 390 000,00
27	Licensa suport per kamera VMS Profesional Bosch	96	ALL 9 200,00	ALL 883 200,00
28	Licensa suport per klient VMS Profesional BOSCH	8	ALL 58 300,00	ALL 466 400,00
29	Licensa suport per Access kontroll AMS Bosch	1	ALL 225 000,00	ALL 225 000,00
30	License Suport per klient AMS Bosch	1	ALL 97 000,00	ALL 97 000,00
31	License suport per centrale Alarmi ne AMS Bosch	10	ALL 39 000,00	ALL 390 000,00
Total Pa TVSH				ALL 30 223 600,00
TVSH				ALL 6 044 720,00
Total Me TVSH				ALL 36 268 320,00

2 Termat dhe Kushtet

Cmimet:

Cmimet jane ne monedhen Lek, Me TVSH te perfshire ne total.

Kushtet e pageses:

30 dite pas leshimit te fatures tatimore.

Me respekt,

Erjon Mullaraj
Account Manager



Konsulence , suport , zgjidhje , distribucion I paisjeve teknologjike , sherbime logjistike

Tiranë, më . . .2024

FORMULARI I OFERTËS

Ofertuesi :

Lumacom

Për:

Autoriteti Portual Durrës

Objekt:

Rinovim Licensash dhe Suporte

Nr	Përshkrimi i licensave	Sasia	Çmimi për njësi / 1 VIT	Çmimi total për licensa / 1 VIT
1	Skidata Parking logic (Large number of area, Including license for UHF and External Cards) ose ekuivalent	1	823,000.00	823,000.00
2	Zucchetti x Atlas Server	1	647,000.00	647,000.00
3	Zucchetti People Time Management PTM	470	900.00	423,000.00
4	Kofax Capture Standard Edition (100,000 Pages)	5	109,000.00	545,000.00
5	Back Up Site- Disaster recovery System - Shërbim për akomodim te pajisjeve TIK te Apd-se ne një datacenter min 50 km nga APDja, për sistemin backup te data dhe service disaster backup recovery center, se bashku me sigurimin I lidhjes me internet datacenter-in e APD=se me bande minimal 10MgByte.	1	1,350,000.00	1,350,000.00
6	Shërbim infrastrukture Cloud dhe hostimi për Sistemin e raportimit dhe analizës Oracle Analytics Business Intilligence	15	149,000.00	2,235,000.00
7	Office 365 Basic Renewal	300	9,900.00	2,970,000.00
8	Veeam Backup for office 365 Renewal	300	2,990.00	897,000.00
9	Hexnode	1	300,000.00	300,000.00
10	Sistemi OCR	1	1,470,000.00	1,470,000.00
11	Firewall License & Warranty Renewal	2	2,900,000.00	5,800,000.00
12	Core Switch Warranty Renewal	2	242,000.00	484,000.00

LUMACOM shpk . NIPT: L61502032M Rr. "Don Bosko " Tirane 10012
www.lumacom.al



Konsulencë , suport , zgjidhje , distribucion I paisjeve teknologjike , sherbime logjistike

13	Datacenter Switch Rinvoim garancie	3	257,000.00	771,000.00
14	SAN Switch Warranty Renewal	2	109,000.00	218,000.00
15	Microsoft Office (Word, Excel, PowerPoint) Desktop Renewal	100	19,500.00	1,950,000.00
16	Microsoft DataCenter Server	4	850,000.00	3,400,000.00
17	Software per backup 40 licensa	1	790,000.00	790,000.00
18	Software Virtualizimi	1	2,590,000.00	2,590,000.00
19	Switche Aksesit	10	55,000.00	550,000.00
20	Paisje per backup	1	500,000.00	500,000.00
21	Sistemi I inspektimit te vincave dhe mjeteve	1	725,000.00	725,000.00
22	Host Cloud Website	1	800,000.00	800,000.00
23	Licensa suport per VMS Enterprise BOSCH	1	430,000.00	430,000.00
24	Licensa suport per Subsistem VMS Enterprise BOSCH	2	7,100.00	14,200.00
25	Licensa suport per klient VMS Enterprise BOSCH	2	72,000.00	144,000.00
26	Licensa suport per VMS Profesional BOSCH	2	177,000.00	354,000.00
27	Licensa suport per kamera VMS Profesional Bosch	96	8,800.00	844,800.00
28	Licensa suport per klient VMS Profesional BOSCH	8	69,000.00	552,000.00
29	Licensa suport per Access controll AMS Bosch	1	305,000.00	305,000.00
30	License Suport per klient AMS Bosch	1	149,000.00	149,000.00
31	License suport per centrale Alarmi ne AMS Bosch	10	35,000.00	350,000.00
Total Pa TVSH:				33,381,000.00

Administrator
Jakup Bulica





Tiranë, më __/__/2024

OFERTË

Emri i ofertuesit: **Microtech**
Për: **Autoriteti Portual Durrës**
Objekt: **Rinovim Licensash dhe Suporte**

Nr	Përshkrimi i licensave	Sasia	Çmimi për njësi / 1 VIT	Çmimi total për licensa / 1 VIT
1	Skidata Parking logic (Large number of area, Including license for UHF and Extenal Cards) ose ekuivalent	1	1,000,000.00	1,000,000.00
2	Zucchetti x Atlas Server	1	369,000.00	369,000.00
3	Zuccheti People Time Management PTM	470	790.00	371,300.00
4	Kofax Capture Standard Eddition (100,000 Pages)	5	127,000.00	635,000.00
5	Back Up Site- Disaster recovery System - Shërbim për akomodim te pajisjeve TIK te Apd-se ne një datacenter min 50 km nga APDja, për sistemin backup te data dhe service disaster backup recovery center, se bashku me sigurimin i lidhjes me internet datacenter-in e APD=se me bande minimal 10MgByte.	1	1,290,000.00	1,290,000.00
6	Shërbim infrastrukture Cloud dhe hostimi për Sistemin e raportimit dhe analizës Oracle Analytics Business Intilligence	15	192,000.00	2,880,000.00
7	Office 365 Basic Renewal	300	8,000.00	2,400,000.00
8	Veeam Backup for office 365 Renewal	300	2,100.00	630,000.00
9	Hexnode	1	269,000.00	269,000.00
10	Sistemi OCR	1	1,300,000.00	1,300,000.00
11	Firewall License & Warranty Renewal	2	2,582,000.00	5,164,000.00
12	Core Switch Warranty Renewal	2	203,000.00	406,000.00
13	Datacenter Switch Rinvoim garancie	3	229,000.00	687,000.00
14	SAN Switch Warranty Renewal	2	140,000.00	280,000.00
15	Microsoft Office (Word, Excel, PowerPoint) Desktop Renewal	100	19,900.00	1,990,000.00
16	Microsoft DataCenter Server	4	690,000.00	2,760,000.00
17	Software per backup 40 licensa	1	620,000.00	620,000.00
18	Software Virtualizimi	1	2,510,000.00	2,510,000.00
19	Switche Aksesi	10	69,000.00	690,000.00

Adresa: Rruga Myslym Shyri, Godina Nr. 46/1, Njësia Bashkiake Nr. 10, Kati 2.

Website: www.microtech.al

E-Mail: info@microtech.al

Telefon: (+355) 069 5362586

Microtech®
COMPUTER SYSTEMS

20	Paisje per backup	1	750,000.00	750,000.00
21	Sistemi I inspektimit te vincave dhe mjeteve	1	495,000.00	495,000.00
22	Host Cloud Website	1	575,000.00	575,000.00
23	Licensa suport per VMS Enterprise BOSCH	1	540,500.00	540,500.00
24	Licensa suport per Subsistem VMS Enterprise BOSCH	2	78,000.00	156,000.00
25	Licensa suport per klient VMS Enterprise BOSCH	2	65,000.00	130,000.00
26	Licensa suport per VMS Profesional BOSCH	2	181,000.00	362,000.00
27	Licensa suport per kamera VMS Profesional Bosch	96	7,900.00	758,400.00
28	Licensa suport per klient VMS Profesional BOSCH	8	71,000.00	568,000.00
29	Licensa suport per Access controll AMS Bosch	1	210,000.00	210,000.00
30	License Suport per klient AMS Bosch	1	115,000.00	115,000.00
31	License suport per centrale Alarmi ne AMS Bosch	10	28,700.00	287,000.00
Vlera Totale Pa TVSH				31,198,200.00
TVSH				6,239,640.00
Vlera Totale Me TVSH				37,437,840.00

Administrator

Rixhi Koçi



2. Objekti: Sistem monitorimi dhe gps per mjetet lundruese dhe makinat e apd

Fondi i parashikuar: 1,000,000

Implementimi i një sistemi monitorimi dhe GPS për mjetet lundruese dhe makinat e Autoritetit Portual Durrës (APD) është një nismë strategjike që synon përmirësimin e menaxhimit operativ, sigurisë dhe optimizimin e burimeve. Më poshtë përshkruhen synimet, avantazhet dhe komponentët kryesorë të këtij sistemi.

Synimet dhe Qëllimet

1. Monitorimi i saktë dhe në kohë reale

- **Synimi:** Të ofrohet informacion i vazhdueshëm mbi pozicionin, gjendjen dhe lëvizjen e mjeteve lundruese dhe automjeteve.
- **Qëllimi:** Të rritet transparenca dhe efikasiteti operacional.

2. Përmirësimi i sigurisë

- **Synimi:** Të parandalohet përdorimi i paautorizuar ose i pasigurt i mjeteve dhe të sigurohet mbrojtja nga humbjet ose vjedhjet.
- **Qëllimi:** Të rritet siguria e mjeteve dhe pasurive të APD.

3. Optimizimi i burimeve

- **Synimi:** Të analizohet dhe të optimizohet përdorimi i karburantit, kohës dhe distancave të përshkuara.
- **Qëllimi:** Të reduktohen kostot operative dhe ndikimi mjedisor.

4. Përputhshmëri me rregulloret

- **Synimi:** Të sigurohet që mjetet lundruese dhe automjetet të përmbushin kërkesat ligjore dhe rregullat e sigurisë detare dhe rrugore.
- **Qëllimi:** Të shmangen penalitetet dhe të rritet besueshmëria e APD.

Avantazhet e Sistemit të Monitorimit dhe GPS

1. Menaxhim më i mirë i flotës

- Gjurmimi i automjeteve dhe mjeteve lundruese ndihmon në planifikimin dhe alokimin më të mirë të burimeve.
- Identifikimi i përdorimit joefikas ose të paautorizuar.

2. Reduktim i kostove operative

- Optimizimi i rrugëve redukton konsumin e karburantit dhe kohën e udhëtimit.
- Monitorimi i mirëmbajtjes ndihmon në parandalimin e prishjeve të paparashikuara.

3. Siguri më e lartë

- Alarme për devijime të paautorizuara, ndalime të gjata ose emergjenca.
- Kontroll më i mirë mbi shpejtësinë dhe praktikat e sigurta të drejtimit ose lundrimit.

4. Përmirësim i raportimit dhe analizës

- Gjenerimi i raporteve mbi kilometrat e përshkuara, kohën e përdorimit, konsumin e karburantit dhe detaje të tjera.
- Analiza e sjelljes së operatorëve për të identifikuar shkeljet dhe përmirësuar performancën.

5. Përputhshmëri me standardet detare dhe rrugore

- Sistemet e përditësuara ofrojnë funksione për raportim të sinkronizuar me kërkesat rregullatore.

6. Ndikim pozitiv në mjedis

- Optimizimi i përdorimit të burimeve redukton gjurmën e karbonit të mjeteve.

Komponentët Kryesorë të Sistemit

1. Pajisjet GPS

- Pajisje për gjurmim GPS të instaluar në mjetet lundruese dhe makinat.
- Sensorë të integruar për matjen e shpejtësisë, nivelit të karburantit dhe parametrave të tjerë.

2. Platforma e Monitorimit

- Një aplikacion i centralizuar që ofron vizualizim në kohë reale të pozicionit të mjeteve.

- Harta interaktive për të ndjekur rrugët dhe zonat e lëvizjes.

Qëllimi Strategjik

Ky sistem do të ndihmojë APD të:

1. Përmirësojë menaxhimin operativ të flotës.
2. Reduktojë kostot dhe humbjet operacionale.
3. Garantojë siguri më të lartë për asetet dhe operacionet.
4. Përbushë objektivat e transparencës dhe përputhshmërisë.

Rezultati: Një flotë më e mirë-menaxhuar, më e sigurt dhe më efikase që përmirëson performancën dhe ul kostot e përgjithshme të operimit.

3. Objekti: Penetration Testing

Fondi i parashikuar: 4,800,000

Qëllimi dhe Argumentimi:

Penetration Testing, ose testimi i një vulnerabiliteti, është një proces ku një ekspert i sigurisë tenton të identifikojë dhe shfrytëzojë mjedisin e sigurisë së një sistemi ose rrjeti në mënyrë etike për të vlerësuar nivelin e sigurisë. Për Autoritetin Portual të Durrësit, kryerja e penetration testing ka disa avantazhe të rëndësishme:

- **Identifikimi i Mundësive për Shfrytëzim:** Testimi i një vulnerabiliteti ndihmon në identifikimin e mundësive për shfrytëzim të sigurisë në mjedisin kibernetik. Kjo përfshin identifikimin e boshlleqeve të mundshme të sigurisë që mund të shfrytëzohen nga sulmuesit.
- **Përmirësimi i Sigurisë:** Pas identifikimit të boshlleqeve, Autoriteti Portual mund të ndër marrë masa për të adresuar dhe përmirësuar ato. Kjo kontribuon në rritjen e nivelit të përgjithshëm të sigurisë të rrjetit dhe sistemit informatik.
- **Parandalimi i Incidenteve të Sigurisë:** Përmes penetration testing, është e mundur të parandalohen incidente të mundshme të sigurisë që mund të shkaktojnë dëme serioze për operacionet dhe të dhënat e Autoritetit Portual të Durrësit.
- **Përshtatshmëria me Standardet dhe Rregullat:** Për shumë organizata, përfshirë institucionet qeveritare dhe entet publike si Autoriteti Portual, kryerja e penetration testing është një kërkesë e rregullatore. Ky proces siguron që organizata të përmbushë standarde të sigurisë dhe të jetë në përputhje me rregullat aktuale.

- **Ndërgjegjësimi dhe Trajnim i Ekipit të Sigurisë:** Penetration testing siguron një mjet efikas për ndërgjegjësimin dhe trajnimin e ekipit të sigurisë. Përmes analizës së rezultateve të testimit, anëtarët e ekipit mund të marrin njohuri të reja dhe të përdorin ato për të rritur aftësitë e tyre për të parandaluar sulmet e mundshme.
- **Mbrojtja e Aktivitetit të Rëndësishëm të Autoritetit Portual:** Autoriteti Portual i Durrësit ka një rol kritik në menaxhimin e trafikut detar dhe aktiviteteve portuale. Siguria kibernetike e sistemeve të tyre është kritike për të mbrojtur integritetin e operacioneve dhe të përballlet me çdo rrezik potencial.

Me këto arsye, penetration testing është një mjet i rëndësishëm që kontribuon në forcimin e sigurisë kibernetike të Autoritetit Portual të Durrësit dhe në përgatitjen e tyre për të përballuar sfidat e mundshme të sigurisë në mjedisin e kiberdëgjimit të sotëm.

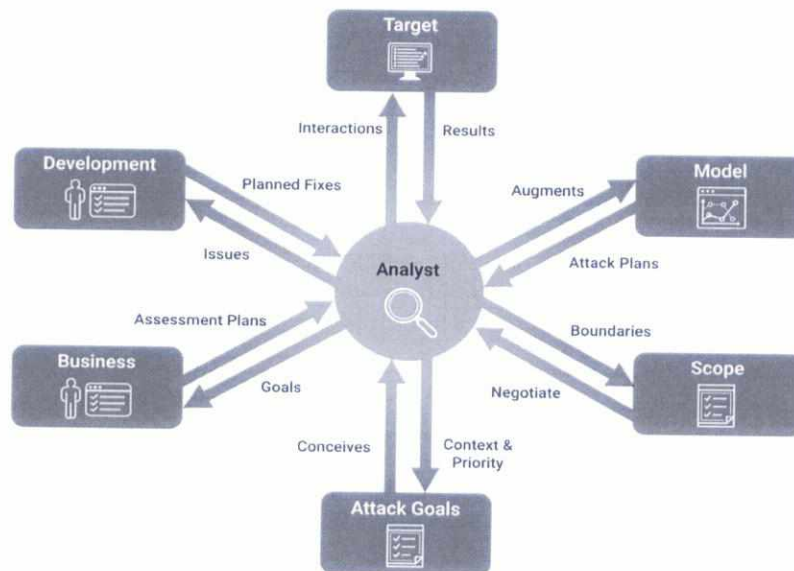



Konsulence , suport , zgjidhje , distribucion I paisjeve teknologjike , sherbime logjistike

Tiranë, më . . .2024

FORMULARI I OFERTËS

Ofertuesi : **Lumacom**

Për: **Autoriteti Portual Durrës**

Objekt: **Testi I penetrimit per perforcimin e sigurise kibernetike ne rrjetin dhe sistemet IT te APD-se**

NR	Pershkrimi	Sasia	Cmimi	Totali
1	Testi I penetrimit per perforcimin e sigurise kibernetike ne rrjetin dhe sistemet IT te APD-se	1	4,800,000	4,800,000
2	Konfigurim dhe monitorim I proceseve	1	790,000	790,000
Shuma totale pa TVSH				5,590,000

Administrator
Jakup Bulica



LUMACOM shpk . NIPT: L61502032M Rr. "Don Bosko " Tirane 10012



Tiranë, më __/__/2024

OFERTË

Emri i ofertuesit: **Microtech**

Për: **Autoriteti Portual Durrës**

Objekti : **Testi I penetrimit per perforcimin e sigurise kibernetike ne rrjetin dhe sistemet IT te APD-se**

Nr.	Pershkrimi	Sasia	Cmim Njesi Pa TVSH	Cmim Total Pa TVSH
1	Testi I penetrimit per perforcimin e sigurise kibernetike ne rrjetin dhe sistemet IT te APD-se	1	4,050,000.00	4,050,000.00
2	Konfigurim dhe monitorim I proceseve	1	490,000.00	490,000.00
Totali Pa TVSH				4,540,000.00

Administrator

Rixhi Koçi



Adresa: Rruga Myslym Shyri, Godina Nr. 46/1, Njësia Bashkiake Nr. 10, Kati 2.

Website: www.microtech.al

E-Mail: info@microtech.al

Telefon: 0253 000 000/000



1 Oferta Ekonomike

Ne pergjigje te kerkeses, si me poshte po ju japim oferten tone ekonomike:

Nr	Emertimi	Sasia	Cmimi/Njesi	Vlera
1	Testi I penetrimit per perforcimin e sigurise kibernetike ne rrjetin dhe sistemet IT te APD-se	1	3,900,000.00	3,900,000.00
2	Konfigurim dhe monitorim I proceseve	1	370,000.00	370,000.00
Total Pa TVSH				4,270,000.00
TVSH				854,000.00
Total Me TVSH				5,124,000.00

2 Termat dhe Kushtet

Cmimet:

Cmimet jane ne monedhen Lek, Me TVSH te perfshire ne total.

Kushtet e pageses:

30 dite pas leshimit te fatures tatimore.

Me respekt,

Kleanthi PRIFTI
Drejtore Menaxhues



4. Objekti: Pjesë Këmbimi

Fondi i parashikuar: 9,189,306

Qëllimi dhe Argumentimi: Qëllimi i APD për blerje pajisje, pjesë këmbimi të reja sillet si një listë argumentash të specifikuar si me poshtë :

- Lista është hartuar duke u bazuar në nevojat aktuale dhe disponueshmërinë e materialeve në depo, duke identifikuar pjesët e këmbimit që janë të domosdoshme për të siguruar vazhdimësinë dhe performancën e sistemeve. Blerja e këtyre pjesëve të këmbimit është shumë e rëndësishme, pasi lidhet drejtpërdrejt me komponentët fizikë që mbështesin sistemet e instaluar të Teknologjisë së Informacionit dhe Komunikimit (TIK), të cilat kanë një rëndësi kritike për funksionimin e punës të Autoritetit Portual Durrës.
- Pjesët e propozuara për blerje janë identifikuar në bazë të defekteve të zbuluara në pajisjet e teknologjisë së informacionit, duke përfshirë kompjutera, pajisje radio-ndërlidhje, UPS, lexues kartash RFID, koloneta, krahë barrierash, borde elektronike, konektorë, ushqyes, dhe të tjera. Gjithashtu, janë përfshirë pjesë për riparimin e pajisjeve që ndodhen jashtë pune për shkak të mungesës së tyre, si dhe për zëvendësimin e kolonave të dëmtuara nga kamionat.
- Blerja e këtyre pjesëve do të ndihmojë në rikthimin në punë të pajisjeve që janë jashtë funksionit, si dhe në përmirësimin e performancës së kompjuterave të vjetër (Upgrade i tyre) në gjendje pune në ambientet e APD. Investimi në këto pjesë dhe pajisje është i rëndësishëm për Autoritetin Portual Durrës, duke rritur efikasitetin e përdorimit të pajisjeve TIK, ulur kohën e riparimit të defekteve, shmangur vonesat e punës për pjesë të këmbimit të nevojshme urgjente, si dhe përmirësuar vazhdimësinë e sistemeve.

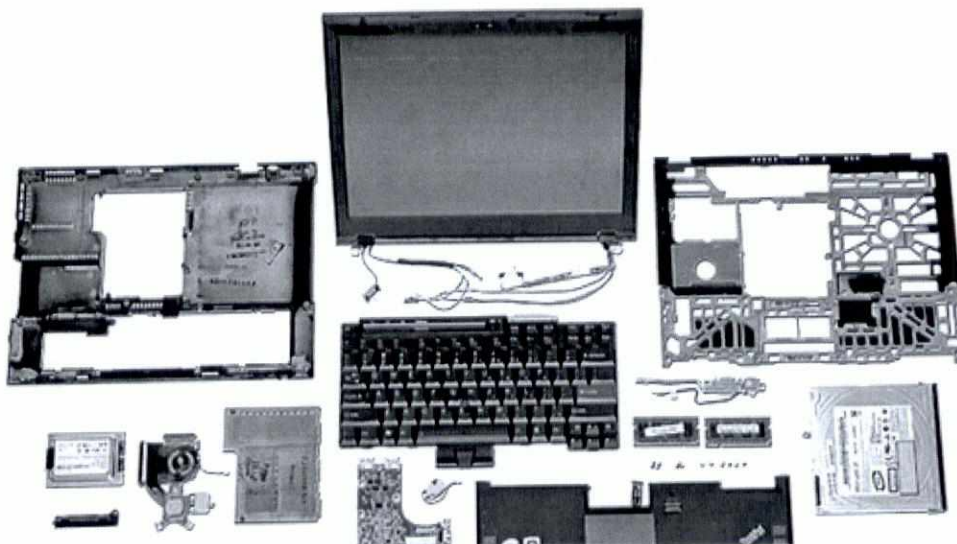

Microtech[®]
COMPUTER SYSTEMS

Tiranë, më __/__/2024

OFERTË

Emri i ofertuesit: **Microtech**
Për: **Autoriteti Portual Durrës**
Objekt: **Blerje Materiale IT**

Nr.	Materiale	Te dhena	Njesia	Sasia	Cmim Njesi Pa TVSH	Cmim Total Pa TVSH
1	Media Converter Industrial PoE+		Cope	3	12900	38700
2	Switch Industrial 4 Porta RJ 45 PoE+, 2 SFP 1G		Cope	3	45000	135000
3	Switch Industrial 8 Porta RJ 45 PoE+, 2 SFP 1G		Cope	1	65000	65000
4	Switch 24 Porta RJ45 PoE+, 4 SFP 1G		Cope	1	77000	77000
5	Switch Industrial 24 porta (12 Fiber)		Cope	1	117000	117000

Adresa: Rruga Myslym Shyri, Godina Nr. 46/1, Njësia Bashkiake Nr. 10, Kati 2.
Website: www.microtech.al
E-Mail: info@microtech.al
Telefon: (+355) 069 5362586

Microtech®
COMPUTER SYSTEMS

6	SFP 1G		Cope	5	1950	9750
7	Automate bipolar	C6, C10, C16	Cope	6	710	4260
8	Ushqyes Industrial 48V/1.6A		Cope	5	1500	7500
9	Ushqyes Industrial 48V/2.5A		Cope	5	2200	11000
10	Ushqyes Industrial 24V/2.5A		Cope	2	3000	6000
11	Ushqyes Industrial 12V/5A		Cope	2	2300	4600
12	Kabull Fror 3 x 1.5mm		ml	300	200	60000
13	Kabull Fror 3 x 2.5mm		ml	300	300	90000
14	Kabull FTP cat 6A		ml	500	80	40000
15	Fiber optike 8 fije		ml	400	240	96000
16	Koka Rrjeti RJ45 Cat 6A		Cope	30	80	2400
17	Priza RJ45 Cat 6A		Cope	20	850	17000
18	Patch Cord Fiber LC-SC 2M		Cope	30	320	9600
19	Patch Cord LAN 2m		Cope	30	240	7200

Adresa: Rruga Myslim Shyri, Godina Nr. 46/1, Njësia Bashkiake Nr. 10, Kat 2.

Website: www.microtech.al

E-Mail: info@microtech.al

Tel. +355 69 222 5555

20	Konektore Fiber Pig Tails		Cope	30	360	10800
21	UPS 1000 Va		Cope	3	14400	43200
22	UPS 1500 Va		Cope	2	28000	56000
23	Bateri 12V/ 74Ah		Cope	10	14500	145000
24	BATERI 12V/ 28Ah		Cope	3	14800	44400
25	BATERI 12v/40 Ah		Cope	10	19000	190000
26	HDD Server HP 300G 2.5"		Cope	2	54000	108000
27	HDD Storage 12TB 3.5"		Cope	5	54000	270000
28	PSU Server 500W (HPE 866729-001)		Cope	2	36000	72000
29	PSU Storage 800W		Cope	2	59000	118000
30	Kunderbrave Elektrike		Cope	5	7200	36000
31	Krah Hidraulik		Cope	5	7200	36000
32	Radio dore		Cope	2	22200	44400
33	Adaptor DP-HDMI		Cope	2	810	1620
34	Patch Cord DP-DP 2m		Cope	2	520	1040
35	Set Bateri UPS	HP R5500 (Cope	1	212000	212000

Adresa: Rruga Myslym Shyri, Godina Nr. 46/1, Njësia Bashkiake Nr. 10, Kati 2.

Website: www.microtech.al
E-Mail: info@microtech.al
Telefon: (+355) 069 5362586

Microtech[®]
COMPUTER SYSTEMS

36	BLOK USHQIMI per barriere	Model Eva 5 (Porta 4)	Cope	2	72000	144000
37	Boks Elektrik	METALIK 60x40x20 (me piaster metalike dhe shufer din)	Cope	2	14500	29000
38	Bord elektronik kryesor barrier	Skidata	Cope	2	66000	132000
39	BORD ELEKTRONIK barriere	Model Eva 5 (Porta 4)	Cope	2	94000	188000
40	Bord elektronik Tornelo	Gunnebo LCM02 LOGIC BOARD	Cope	1	57000	57000
41	Bordi elektronik aksesi barrier	Skidata	Cope	2	95000	190000
42	Elektromotorr barriere	Beninca Eva 5 (Porta 4)	Cope	2	46000	92000
43	Sensor FINEKORSE barriere	Beninca Eva 5 (Porta 4)	Cope	1	21000	21000
44	Set Bateri UPS	APC 1000VA	Cope	2	31000	62000
45	Smart Cpu	Skidata Lite Gate	Cope	1	99000	99000
46	Suste barriere	Model Eva 5 (Porta 4)	Cope	1	25000	25000
47	Ushqyes DC (SKIDATA)	Skidata Lite Gate 24v	Cope	1	35000	35000

Microtech™
COMPUTER SYSTEMS

		Sah				
48	Amortizatore me suste barriere	Set i plote faac 640	Cope	1	81000	81000
49	Brave elektrike Port bicikletash	Per porta te jashteme 12-24v	Cope	1	35000	35000
50	Elektromotorr barriere	Faac 640 (set I plote, hidraulik me levizje te shpejte)	Cope	1	150000	150000
51	KARTA RRJETI RJ45	Network card, PCI Express, Gigabit Ethernet, 1x RJ45, compatibel win 11, smallfactory	Cope	4	2300	9200
52	Kabell HDMI-HDMI 10m	HDMI-HDMI 10m	Cope	5	3500	17500
53	Kabell HDMI-HDMI 20m	HDMI-HDMI 20m	Cope	5	4700	23500
54	BATERI 12V/ 85Ah	Permasa 328x174x216mm	Cope	6	29000	174000
55	Adaptor DVI-D - VGA	DVI-D - VGA	Cope	10	850	8500
56	Adaptor Mini DP-HDMI	Mini DP-HDMI	Cope	10	850	8500
57	BATERI 12V/ 120Ah	Permasa	Cope	10	29000	290000

Adresa: Rruga Myslym Shyri, Godina Nr. 46/1, Njësia Bashkiake Nr. 10, Kati 2.
Website: www.microtech.al
E-Mail: info@microtech.al
Telefon: (+355) 069 5362586

Microtech[®]
COMPUTER SYSTEMS

		510x185x215mm				
58	Bateri Bios	3V C2032	Cope	10	750	7500
59	LEXUES BARKODESH	DATALOGIC	Cope	10	15000	150000
60	MEDIA CONVERTER SC-RJ45	RJ45 to 1000Base-X SC Simplex	set (cift)	10	8500	85000
61	Power Supply	HP 290 G4	Cope	10	3000	30000
62	Power Supply	Lenovo Neo 50t	Cope	10	3000	30000
63	RAM DDR4 32GB	DDR4 32GB 3200Mhz	Cope	10	9900	99000
64	SWITCH HUB	16 PORTA	Cope	7	23500	164500
65	SWITCH INDUSTRIAL	1 MENAXHUESHEM PoE+ 8 PORTA + 4 PORTA SFP	Cope	5	105000	525000
66	Tra barriere	Profil drejtkendor 4.5m faac 620 (barrierat TMGJ)	Cope	5	30000	150000
67	Tra barriere	Came Gard4000 (Gjatesi 5m forme ovale me gomine dhe led) (Porta 4)	Cope	5	30000	150000
68	Tra barriere	Came Gard3000 (Gjatesi 5m forme rrethore me ngjitese te kuqe) (Porta 4)	Cope	5	30000	150000

Adresa: Rruga Myslim Shyri, Godina Nr. 46/1, Njësia Bashkuake Nr. 10, Kati 2.
Website: www.microtech.al
E-Mail: info@microtech.al
Telefon: (+355) 069 5362586

COMPUTER SYSTEMS

69	ZUCCHETI X3	LEXUES RFID (Tornelot me leje ditore&ptm)	Cope	5	110000	550000
70	Priza bivalente	Bivalente	Cope	15	382	5730
71	Priza shuko	Shuko	Cope	15	580	8700
72	Tra barriere	Profil rrethor 4.5m per barriere pivot Faac 640 (Barrierat TIR)	Cope	10	28500	285000
73	HDD external 2TB	external 2TB	Cope	15	16800	252000
74	Kabell DP-DP 2m	DP-DP 2m	Cope	20	750	15000
75	Kabell DP-HDMI 2m	DP-HDMI 2m	Cope	20	750	15000
76	SSD 1TB	1TB	Cope	20	17600	352000
77	SWITCH HUB	5 PORTA	Cope	8	14900	119200
78	SWITCH INDUSTRIAL	PoE+ 4 PORTA + 2PORTA SFP	Cope	8	105059	840472
79	TRAY FIBER OPTIKE	Permasat 10 × 160 × 106 mm	Cope	15	11900	178500
80	Kabell HDMI-HDMI 2m	HDMI-HDMI 2m	Cope	20	695	13900
81	Kabell ushqimi Elektrik UPS	AC Power Extension Cord	Cope	30	370	11100

Adresa: Rruga Myslym Shyri, Godina Nr. 46/1, Njësia Bashkiake Nr. 10, Kati 2.
 Website: www.microtech.al
 E-Mail: info@microtech.al
 Telefon: (+355) 069 5362586



		1.5m				
82	Kabull Ushqimi Monitor dhe PC	AC POWER CORD 1.5M	Cope	30	240	7200
83	Mouse USB	Kabell USB	Cope	5	1490	7450
84	Tastiera USB	Kabell USB	Cope	5	1910	9550
85	Fish SATA Data	Sata to Sata	Cope	40	361	14440
86	BULONA RACKU	KM600	Cope	50	70	3500
87	Organizues kabujsh tub shirit	Shirit fleksibel per sistemim kabujsh 100x2.5cm	Cope	50	110	5500
88	VIDA RACKU	KS600	Cope	50	90	4500
89	KOKA FIBER SC	SC/UPC Fiber Optic Fast connector Quick Connector	Cope	100	200	20000
90	PATCH LAN	1m, 3m	Cope	100	310	31000
91	Tub PVC Fleksibel D.25mm	Fi25	Ml	100	210	21000
92	Tub PVC Fleksibel D.40mm	Fi40	Ml	100	220	22000
93	Tub PVC Fleksibel D.60mm	Fi60	Ml	100	370	37000

Adresa: Rruga Myslim Shyri, Godina Nr. 46/1, Njësia Bashkiake Nr. 10, Kati 2.
Website: www.microtech.al
E-Mail: info@microtech.al
Telefon: (+355) 069 5362586

Microtech®
COMPUTER SYSTEMS

94	TUB GUAJNE	Fi25	Ml	100	510	51000
95	TUB RIXHID	Fi25	Ml	100	510	51000
96	fermo plastike per barriere	Skidata	Cope	150	2590	388500
97	KABELL LAN FTP	cat 5e	Ml	300	162	48600
98	KANALINA PLASTIKE	ME NGJITJE 25x16	Ml	250	220	55000
99	KANALINA PLASTIKE	ME NGJITJE 40x25	Ml	250	260	65000
100	KANALINA PLASTIKE	ME NGJITJE 60x40	Ml	250	280	70000
Shuma Totale Pa TVSH					9157512	

Administrator

Rixhi Koci



Adresa: Rruga Myslym Shyri, Godina Nr. 46/1, Njësia Bashkiake Nr. 10, Kati 2.

Website: www.microtech.al

E-Mail: info@microtech.al



Konsulence , suport , zqdhje , distribucion I paisjeve teknologjike , sherbime logjistike

92	Tub PVC Fleksibel D.40mm	Fi40	MI	100	216	21600
93	Tub PVC Fleksibel D.60mm	Fi60	MI	100	360	36000
94	TUB GUAJNE	Fi25	MI	100	480	48000
95	TUB RIXHID	Fi25	MI	100	480	48000
96	fermo plastike per barriere	Skidata	Cope	150	2400	360000
97	KABELL LAN FTP	cat 5e	MI	300	130	39000
98	KANALINA PLASTIKE	ME NGJITJE 25x16	MI	250	216	54000
99	KANALINA PLASTIKE	ME NGJITJE 40x25	MI	250	240	60000
100	KANALINA PLASTIKE	ME NGJITJE 60x40	MI	250	300	75000
SHUMA TOTAL PA TVSH					9,189,306	

Administrator
Jakup Bulica



LUMACOM shpk . NIPT: L61502032M Rr. "Don Bosko " Tirane 10012
www.lumacom.al



Adresa: Rruga "Islam Alla" Pall.56/1, Tiranë
NIPT: L22203042N
Telefon Mobile. +355 69 20 45590
E-mail. info@atom.al, a.agolli@atom.al
Faqja e Internetit. www.atom.al



99	KANALINA PLASTIKE	MI	250	250	62,500
100	KANALINA PLASTIKE	MI	250	290	72,500
	Totali Pa TVSH				9,221,100
	TVSH				1,844,220
	Totali Me TVSh				11,065,320

Administrator
Luan Basha



KERKESE PER INVESTIM/ SHPENZIM

ANEKS PLAN BIZNESI 2025



Adresa: Rruga "Islam Allia" Palli:56/1, Tiranë
NIPIT: L22203042N
Telefon Mobile: +355 69 20 45590
E-mail: info@atom.al, a.a.follit@atom.al
Faqja e Internetit: www.atom.al

FORMULARI I OFERTËS

Date: __/__/2023

Emri i ofertuesit:

ATOM shpk

Për:

Autoriteti Portual Durrës

NR	Emertimi	Njesia	Sasia	Cmimi	Totali
1	MEDIACONVERTER INDUSTRIAL POE+	Copë	10	7,900	79,000
2	Switch Industrial 4 Porta RJ 45 PoE+, 2 SFP 1G	Copë	15	24,500	367,500
3	Switch Industrial 8 Porta RJ 45 PoE+, 2 SFP 1G	Copë	7	34,000	238,000
4	Switch 24 Porta RJ45 PoE+, 4 SFP 1G	Copë	1	69,000	69,000
5	Switch Industrial 24 porta (12 Fiber)	Copë	1	99,000	99,000
6	SFP 1GB	Copë	15	3,100	46,500
7	USHQYES 48V/1.6A	Copë	20	2,100	42,000
8	USHQYES 48V/2.5A	Copë	15	4,400	66,000
9	USHQYES 24V/2.5A	Copë	15	2,200	33,000
13	KABULL LAN cat 6a ffp	ml	300	150	45,000
14	Fiber optike 8 fije	ml	300	80	24,000
15	KOKA RRUJTI cat 6a	Copë	300	10	3,000
16	PATCH CORD FIBER 3M	Copë	50	500	25,000
17	Krah Hidraulik (Geze per dyert e brendshme te adm)	Copë	2	5,800	11,600
18	Krah Hidraulik (per dyert e jashtme te APD)	Copë	2	5,800	11,600
19	Brave elektrike (per dyert te brendshme)	Copë	2	5,800	11,600
20	Brave elektrike (per dyert te jashtme)	Copë	2	6,800	13,600





KERKESE PER INVESTIM/ SHPENZIM

ANEKS PLAN BIZNESI 2025



Adresa: Rruga "Islam Allia" Pall.56/1, Tiranë
 NIPT: L22203042N
 Telefon Mobile: +355 69 20 45590
 E-mail: info@atom.al, a.agrolli@atom.al
 Faqja e Internetit: www.atom.al

21	Lexues Kontrolli Aksesit X3	Copë	8	100,000	800,000
22	Bord SmartCpu per kolonat e aksesit Skidata te autoveturave	Copë	5	100,000	500,000
23	Printer per kolona hyrje parkimi Skidata	Copë	6	100,000	600,000
24	Bord Elektronik per butonat e biletimit te parkimit Skidata	Copë	4	110,000	440,000
25	Mediaconverter LC-RJ45	Copë	10	8,000	80,000
26	Bord elektronik per barriere FAAC 624 BLD	Copë	4	100,000	400,000
27	Tra per barriere Skidata	Copë	4	42,000	168,000
28	Boks Elektrik 60x40x20	Copë	1	13,000	13,000
29	Kuti plastike elektrike me vrima 40x30x20	Copë	1	6,000	6,000
30	Kuti plastike elektrike me vrima 30x20x10	Copë	1	5,000	5,000
31	SSD 1TB	Copë	10	9,500	95,000
32	Kabell HDMI 2m	Copë	10	600	6,000
33	HDD external 2TB	Copë	10	11,000	110,000
34	RAM DDR4 32GB	Copë	10	18,000	180,000
36	Qark Elektronik per Tornelo (MLUS Rexon Era 4)	Copë	2	155,000	310,000
37	Ushqyes 12V/4A	Copë	3	2,500	7,500
38	Ushqyes 24V/5A	Copë	3	7,000	21,000
39	Ushqyes 48V/10A	Copë	3	14,000	42,000
40	Tra 5m per barriere Bebinca EVAS me ndricim led	Copë	8	40,000	320,000
41	Centraline per barriere Bebinca EVAS	Copë	4	80,000	320,000
42	Fotocelele per Benica EVAS	Copë	4	15,000	60,000
43	Elektromotorr per barriere Benica EVAS	Copë	4	50,000	200,000
44	Rrjeta kufizuese per trare barrerash 5m.	Copë	3	20,000	60,000
45	Automate bipolar C6, C10, C16	Copë	2	350	700
47	Spina RJ45 Cat 6	Copë	30	250	7,500
48	Priza RJ45 Cat 6A	Copë	30	600	18,000
49	Patch Cord Fiber LC-SC 2M	Copë	30	500	15,000



KERKESE PER INVESTIM/ SHPENZIM

ANEKS PLAN BIZNESI 2025



Adresa: Rruga "Islam Alla" Pall.56/1, Tiranë
NIPT: L2203042N
Telefon Mobile: +355 69 20 45590
E-mail: info@atom.al, a.agolli@atom.al
Faqja e Internetit: www.atom.al

50	Patch Cord LAN	Copë	30	130	3,900
51	Konektore Fiber Pig Tails	Copë	25	200	5,000
52	INVERTER 800W	Copë	1	60,000	60,000
53	INVERTER 1500W	Copë	1	85,000	85,000
54	Bateri 12V/ 7Ah	Copë	1	4,000	4,000
55	BATERI 12V/ 28Ah	Copë	1	12,000	12,000
56	HDD per server Hp Proliant DL 380 Gen 10	Copë	2	30,000	60,000
57	HDD Storage 12TB	Copë	3	85,000	255,000
58	PSU Server Hp Proliant DL 380 Gen 10	Copë	1	60,000	60,000
59	PSU Storage	Copë	1	6,800	6,800
61	Adaptor DP-HDMI	Copë	3	200	600
62	Patch Cord DP-DP 2m	Copë	3	600	1,800
63	Bord Elektronik skidata	Copë	3	49,000	147,000
Totali Pa TVSH					6,671,200
TVSH					1,334,240
Totali Me TVSH					8,005,440

Administrator
Luan Bashja





LUMACOM
broadliner



Konsulence , suport , zqdhje , distribucion I paisjeve teknologjike , sherbime logjistike

Tiranë, më ___/___/2023

FORMULARI I OFERTËS

Ofertuesi :

Lumacom

Për:

Autoriteti Portual Durrës

NR	Emertimi	Njesia	Sasia	Cmimi	Totali
1	MEDIA CONVERTER INDUSTRIAL PoE+	Copë	10	7,900	79,000
2	Switch Industrial 4 Porta RJ 45 PoE+, 2 SFP 1G	Copë	15	24,000	360,000
3	Switch Industrial 8 Porta RJ 45 PoE+, 2 SFP 1G	Copë	7	33,500	234,500
4	Switch 24 Porta RJ45 PoE+, 4 SFP 1G	Copë	1	68,000	68,000
5	Switch Industrial 24 porta (12 Fiber)	Copë	1	99,000	99,000
6	SFP 1GB	Copë	15	3,100	46,500
7	USHQYES 48V/1.6A	Copë	20	2,100	42,000
8	USHQYES 48V/2.5A	Copë	15	4,300	64,500
9	USHQYES 24V/2.5A	Copë	15	2,200	33,000
13	KABULL LAN cat 6a ftp	ml	300	125	37,500
14	Fiber optike 8 fije	ml	300	85	25,500
15	KOKA RRJETI cat 6a	Copë	300	10	3,000
16	PATCH CORD FIBER 3M	Copë	50	500	25,000
17	Krah Hidraulik (Geze per dyert e brendshme te adm)	Copë	2	5,600	11,200
18	Krah Hidraulik (per dyert e jashtme te APD)	Copë	2	5,800	11,600
19	Brave elektrike (per dyert te brendshme)	Copë	2	5,900	11,800
20	Brave elektrike (per dyert te jashtme)	Copë	2	6,500	13,000
21	Lexues Kontroll Aksesit X3	Copë	8	102,500	820,000
22	Bord SmartCpu per kolonat e aksesit Skidata te autoveturave	Copë	5	110,000	550,000
23	Printer per kolona hyrje parkimi Skidata	Copë	6	101,000	606,000
24	Bord Elektronik per butonat e biletimit te parkimit Skidata	Copë	4	110,000	440,000
25	Mediaconverter LC-RJ45	Copë	10	7,900	79,000
26	Bord elektronik per barriere FAAC 624 BLD	Copë	4	99,000	396,000
27	Tra per barriere Skidata	Copë	4	42,000	168,000
28	Boks Elektrik 60x40x20	Copë	1	13,000	13,000
29	Kuti plastike elektrike me vrime 40x30x20	Copë	1	6,000	6,000

LUMACOM
broadliner

hp DELL CISCO LG
SAMSUNG Canon LEXMARK acer

Konsulence , suport , zgjidhje , distribucion I paisjeve teknologjike , sherbime logjistike

30	Kuti plastike elektrike me vrima 30x20x10	Copë	1	5,000	5,000
31	SSD 1TB	Copë	10	9,400	94,000
32	Kabell HDMI 2m	Copë	10	600	6,000
33	HDD external 2TB	Copë	10	11,000	110,000
34	RAM DDR4 32GB	Copë	10	17,500	175,000
36	Qark Elektronik per Tornelo (MLU5 Rexon Era 4)	Copë	2	155,500	311,000
37	Ushqyes 12V/4A	Copë	3	2,500	7,500
38	Ushqyes 24V/5A	Copë	3	7,000	21,000
39	Ushqyes 48V/10A	Copë	3	16,000	48,000
40	Tra 5m per barriere Behinca EVA5 me ndricim led	Copë	8	40,000	320,000
41	Centraline per barriere Bencinca EVA5	Copë	4	82,000	328,000
42	Fotocelule per Benica EVA5	Copë	4	15,000	60,000
43	Elektromotorr per barriere Beninca EVA5	Copë	4	52,000	208,000
44	Rrjeta kufizuese per trare barrierash 5m.	Copë	3	20,000	60,000
45	Automate bipolar C6, C10, C16	Copë	2	350	700
47	Spina RJ45 Cat 6	Copë	30	250	7,500
48	Priza RJ45 Cat 6A	Copë	30	600	18,000
49	Patch Cord Fiber LC-SC 2M	Copë	30	500	15,000
50	Patch Cord LAN	Copë	30	130	3,900
51	Konektore Fiber Pig Tails	Copë	25	260	6,500
52	INVERTER 800W	Copë	1	58,000	58,000
53	INVERTER 1500W	Copë	1	87,000	87,000
54	Bateri 12V/ 7Ah	Copë	1	3,900	3,900
55	BATERI 12V/ 28Ah	Copë	1	12,300	12,300
56	HDD per server HP Proliant DL 380 Gen 10	Copë	2	32,000	64,000
57	HDD Storage 12TB	Copë	3	82,500	247,500
58	PSU Server HP Proliant DL 380 Gen 10	Copë	1	60,000	60,000
59	PSU Storage	Copë	1	6,800	6,800
61	Adaptor DP-HDMI	Copë	3	180	540
62	Patch Cord DP-DP 2m	Copë	3	610	1,830
63	Bord Elektronik skidata	Copë	3	48,000	144,000
	Totali Pa TVSH				6,734,070
	TVSH				1,346,814
	Totali Me TVSh				8,080,884

LUMACOM shpk . NIPT: L61502032M Rr. "Don Bosko " Tirane 10012

www.lumacom.al





Tiranë, më ___/___/2023

OFERTË

Emri i ofertuesit: **Microtech**

Për: **Autoriteti Portual Durrës**

NR	Emertimi	Njesia	Sasia	Cmimi	Totali
1	MEDIA CONVERTER INDUSTRIAL PoE+	Copë	10	7,900	79,000
2	Switch Industrial 4 Porta RJ 45 PoE+, 2 SFP 1G	Copë	15	24,500	367,500
3	Switch Industrial 8 Porta RJ 45 PoE+, 2 SFP 1G	Copë	7	34,000	238,000
4	Switch 24 Porta RJ45 PoE+, 4 SFP 1G	Copë	1	69,000	69,000
5	Switch Industrial 24 porta (12 Fiber)	Copë	1	100,000	100,000
6	SFP 1GB	Copë	15	3,100	46,500
7	USHQYES 48V/1.6A	Copë	20	2,100	42,000
8	USHQYES 48V/2.5A	Copë	15	4,300	64,500
9	USHQYES 24V/2.5A	Copë	15	2,200	33,000
13	KABULL LAN cat 6a ftp	m	300	150	45,000
14	Fiber optike 8 fije	m	300	80	24,000
15	KOKA RRJETI cat 6a	Copë	300	10	3,000
16	PATCH CORD FIBER 3M	Copë	50	500	25,000

Adresa: Rruga Myslym Shyri, Godina Nr. 46/1, Njësia Bashkiake Nr. 20/19

Ëbbsite: eëë.microtech.al

E-Mail: info@microtech.al

Telefon: (+355) 069 5362586



Microtech®
COMPUTER SYSTEMS

17	Krah Hidraulik (Geze per dyert e brendshme te adm)	Copë	2	5,700	11,400
18	Krah Hidraulik (per dyert e jashtme te APD)	Copë	2	5,800	11,600
19	Brave elektrike (per dyert te brendshme)	Copë	2	5,900	11,800
20	Brave elektrike (per dyert te jashtme)	Copë	2	6,800	13,600
21	Lexues Kontroll Aksesit X3	Copë	8	105,000	840,000
22	Bord SmartCpu per kolonat e aksesit Skidata te autoveturave	Copë	5	110,000	550,000
23	Printer per kolona hyrje parkimi Skidata	Copë	6	105,000	630,000
24	Bord Elektronik per butonat e biletimit te parkimit Skidata	Copë	4	110,000	440,000
25	Mediaconverter LC-RJ45	Copë	10	8,000	80,000
26	Bord elektronik per barriere FAAC 624 BLD	Copë	4	99,000	396,000
27	Tra per barriere Skidata	Copë	4	42,000	168,000
28	Boks Elektrik 60x40x20	Copë	1	12,900	12,900
29	Kuti plastike elektrike me vrime 40x30x20	Copë	1	6,000	6,000
30	Kuti plastike elektrike me vrime 30x20x10	Copë	1	5,000	5,000
31	SSD 1TB	Copë	10	9,400	94,000
32	Kabell HDMI 2m	Copë	10	600	6,000
33	HDD external 2TB	Copë	10	11,000	110,000
34	RAM DDR4 32GB	Copë	10	18,000	180,000
36	Qark Elektronik per Tornelo (MLU5 Rexon Era 4)	Copë	2	156,000	312,000

Adresa: Rruga Myslym Shyri, Godina Nr. 46/1, Njësia Bashkiake Nr. 10, Kati 2

Website: dbb.microtech.al

E-Mail: info@microtech.al

Telefon: (+355) 069 5362586





Microtech[®]
COMPUTER SYSTEMS

37	Ushqyes 12V/4A	Copë	3	2,500	7,500
38	Ushqyes 24V/5A	Copë	3	7,000	21,000
39	Ushqyes 48V/10A	Copë	3	15,000	45,000
40	Tra 5m per barriere Bebinca EVA5 me ndricim led	Copë	8	40,000	320,000
41	Centraline per barriere Bencinca EVA5	Copë	4	82,000	328,000
42	Fotocelele per Benica EVA5	Copë	4	15,000	60,000
43	Elektromotorr per barriere Beninca EVA5	Copë	4	52,000	208,000
44	Rrjeta kufizuese per trare barrierash 5m.	Copë	3	20,000	60,000
45	Automate bipolar C6, C10, C16	Copë	2	350	700
47	Spina RJ45 Cat 6	Copë	30	250	7,500
48	Priza RJ45 Cat 6A	Copë	30	600	18,000
49	Patch Cord Fiber LC-SC 2M	Copë	30	500	15,000
50	Patch Cord LAN	Copë	30	130	3,900
51	Konektore Fiber Pig Tails	Copë	25	260	6,500
52	INVERTER 800W	Copë	1	60,000	60,000
53	INVERTER 1500W	Copë	1	87,000	87,000
54	Bateri 12V/ 7Ah	Copë	1	3,900	3,900
55	BATERI 12V/ 28Ah	Copë	1	12,200	12,200
56	HDD per server HP Proliant DL 380 Gen 10	Copë	2	32,000	64,000
57	HDD Storage 12TB	Copë	3	84,000	252,000
58	PSU Server HP Proliant DL 380 Gen 10	Copë	1	59,000	59,000
59	PSU Storage	Copë	1	6,800	6,800
61	Adaptor DP-HDMI	Copë	3	200	600

Adresa: Rruga Myslym Shyri, Godina Nr. 46/1, Njësia Bashkiake Nr. 10, Kati 2.

Ëbbsite: www.microtech.al

E-Mail: info@microtech.al

Telefon: (+355) 069 5362586



Microtech[®]
COMPUTER SYSTEMS

62	Patch Cord DP-DP 2m	Copë	3	610	1,830
63	Bord Elektronik skidata	Copë	3	48,000	144,000
	Totali Pa TVSH				6,807,230
	TVSH				1,361,446
	Totali Me TVSH				8,168,676

Administrator

Rizhi Koçi



Adresa: Rruga Myslym Shyri, Godina Nr. 46/1, Njësia Bashkiake Nr. 10, Kati 2.

Ëbbsite: eee.microtech.al

E-Mail: info@microtech.al

Telefon: (+355) 069 5362586

5. Objekti: Blerje kompjuterash, pajisje dhe licenca

Fondi i parashikuar: 6,893,000

Qëllimi dhe Argumentimi:

Qëllimi i APD per blerje kompjuterash, pajisje dhe licenca te reja sillet si një listë argumentash të specifikuar si me poshtë:

- **Performanca e Përmirësuar:** Teknologjia e re ofron performancë të lartë dhe shpejtësi të përmirësuar. Kompjuterat dhe pajisjet e reja shpesh kanë specifikime më të mira teknike, duke ndihmuar punonjësit të kryejnë detyrat më me efikasitet dhe më shpejt.
- **Siguria e të Dhënave:** Pajisjet e reja vijnë me masat më të fundit të sigurisë. Rrjedhimisht, ato ofrojnë mbrojtje më të mirë kundër rreziqeve të sigurisë informatike, duke ndihmuar në mbrojtjen e të dhënave të kompanisë.
- **Përshtatshmëria me Softuerin dhe Aplikacionet:** Versionet e reja të pajisjeve përshtaten më mirë me softuerin dhe aplikacionet e fundit. Kjo siguron kompatibilitet të mirë dhe performancë më të mirë me teknologjitë e fundit në treg.
- **Efikasiteti dhe Produktiviteti:** Kompjuterat e rinj ofrojnë përvojë më të mirë përdoruesi dhe ndihmojnë në rritjen e produktivitetit. Pajisjet e shpejta dhe të efikasta lejojnë punonjësit të kryejnë detyrat e tyre më lehtë dhe më shpejt.
- **Shpenzimet afatgjata dhe mirëmbajtja:** Në disa raste, blerja e pajisjeve të reja mund të jetë më e lirë në aspektin afatgjatë. Pajisjet e vjetra kërkojnë shpesh shpenzime të mëdha për mirëmbajtje dhe riparime, duke krijuar shpenzime të panevojshme për kompaninë.





Tiranë, më __/__/2024

OFERTË

Emri i ofertuesit: **Microtech**

Për: **Autoriteti Portual Durrës**

NR	Emertimi	Sasia	Cmimi Pa TVSH	Totali PA TVSH
1	Njesi Qendrore Tip 1	20	135000	2700000
2	Njesi Qendrore Tip 2	6	169000	1014000
3	Ekrane	30	37000	1110000
4	Laptop Advanced	4	293000	1172000
5	Ekran 75 inch	2	235000	470000
6	Telefon Fiks me karte	1	15000	15000
7	Aparat Dore	1	34000	34000
8	Mikrofon Wireless	1	25000	25000
9	Licens Adobe	1	240000	240000
10	Canva Abonim	2	15000	30000
Totali pa TVSh				6,810,000.00

Administrator

Rixhi Koçi



Adresa: Rruga Myslym Shyri, Godina Nr. 46/1, Njesia Bashkiake Nr. 10, Kati 2.

Website: www.microtech.al

E-Mail: info@microtech.al

Telefon: (+355) 069 5362586



Konsulence , suport , zgjidhje , distribucion I paisjeve teknologjike , sherbime logjistike

Tiranë, më . . . 2024

FORMULARI I OFERTËS

Ofertuesi : **Lumacom**

Për: **Autoriteti Portual Durrës**

Nr.	Produkti	Sasia	Cmimi (pa TVSH)	Vlera (pa TVSH)
1	Njesi Qendrore Tip 1	20	136000	2720000
2	Njesi Qendrore Tip 2	6	170000	1020000
3	Ekrane	30	39000	1170000
4	Laptop Advanced	4	293000	1172000
5	Ekran 75 inch	2	235000	470000
6	Telefon Fiks me karte	1	14500	14500
7	Aparat Dore	1	33000	33000
8	Mikrofon Wireless	1	26000	26000
9	Licens Adobe	1	240000	240000
10	Canva Abonim	2	15000	30000
TOTALI (ALL PA TVSH)				6,895,500 ALL

Administrator
Jakup Bulica



LUMACOM shpk . NIPT: L61502032M Rr. "Don Bosko " Tirane 1
www.lumacom.al



Tirane

"INSTANT.AL" SHPK

Rr. Ali Demi përballë "Fushës së Zezë",
Zona Kadastrale 8150 ,Numri i pasurisë 8/801-B1, Tiranë
Email: emerlindagjana01@gmail.com

Drejtuar: Autoriteti Portual Durrës

Lënda: Oferte

Oferta ekonomike nga *Instant.al Shpk*, mbajtës i numrit nipt **L81506043D** me administrator **Emerlinda Gjana** është si më poshtë:

NR	Emri i Software	Sasia	Cmimi(LEK)	Totali(LEK)
1	Njesi Qendrore Tip 1	20	135,300	2,706,000
2	Njesi Qendrore Tip 2	6	168,000	1,008,000
3	Ekrane	30	42,500	1,275,000
4	Laptop Advanced	4	291,000	1,164,000
5	Ekran 75 inch	2	242,000	484,000
6	Telefon Fiks me karte	1	16,000	16,000
7	Aparat Dore	1	35,000	35,000
8	Mikrofon Wireless	1	27,000	27,000
9	Licens Adobe	1	230,000	230,000
10	Canva Abonim	2	14,500	29,000

1. Oferta pa tvsh: **6,974,000 Lekë**

"INSTANT.AL" SHPK
Administrator
Emerlinda GJANA



6. Objekti: Blerje DLP

Fondi i parashikuar: 15,000,000

DLP (Data Loss Prevention) në një Port Detar: Pse dhe Si të Aplikohet

DLP (Data Loss Prevention) është një komponent kritik në sigurinë e të dhënave për një port detar, duke qenë se portet menaxhojnë informacion të ndjeshëm që përfshin të dhëna operative, financiare, logjistike, dhe informacion mbi sigurinë e mallrave dhe personelit. Për një infrastrukturë të tillë, implementimi i një zgjidhjeje DLP nuk është vetëm një domosdoshmëri operacionale, por edhe një kërkesë ligjore dhe e standardeve ndërkombëtare të sigurisë.

1. Rëndësia e DLP për një Port Detar

Portet detare përfaqësojnë një nyje kritike për ekonominë dhe sigurinë kombëtare. Për këtë arsye, mbrojtja e të dhënave është jetike për:

- Parandalimin e rrjedhjes së informacionit mbi operacionet dhe lëvizjen e mallrave, që mund të përdoret për qëllime keqdashëse.
- Sigurimin e konfidencialitetit të të dhënave mbi partnerët tregtarë dhe palët e treta, duke shmangur humbjen e besimit dhe dëmtimin e reputacionit.
- Përputhshmërinë me ligjin për sigurinë kibernetike dhe standardet si ISO 27001.

2. Funkcionet Themelore të një Zgjidhjeje DLP në Port

1. Identifikimi dhe Klasifikimi i Të Dhënave

DLP mund të identifikojë dhe të klasifikojë të dhënat e ndjeshme si:

- Informacion mbi lëvizjen e mallrave.
- Të dhëna financiare dhe kontrata me partnerë.
- Dokumente operacionale dhe strategjike të portit.

2. Monitorimi i Trafikut dhe Aktivitetit të Përdoruesve

Sistemet DLP monitorojnë në mënyrë të vazhdueshme:

- Trafikun e rrjetit për të identifikuar transferime të paautorizuara të të dhënave.
- Pajisjet endpoint për të shmangur kopjimin në USB ose pajisje të tjera portative.

3. Integrimi me Pajisjet e Sigurisë

Në një port detar, DLP duhet të integrohet me:

- Sistemet e kontrollit të aksesit, për të parandaluar aksesin ose transferimin e të dhënave të ndjeshme në rrugë të paautorizuara.
4. Parandalimi i Rrjedhjeve të Të Dhënave përmes E-mail dhe Cloud
DLP duhet të monitorojë dhe kontrollojë çdo dërgim e-mail dhe çdo qasje në shërbimet cloud për të siguruar që informacioni i ndjeshëm nuk shpërndahet jashtë kanaleve të autorizuara.
5. Mbështetja e Përputhshmërisë
DLP është një mjet i fuqishëm për të mbështetur përputhshmërinë me:
- Ligjin nr. 25/2024 për Sigurinë Kibernetike, që kërkon mbrojtjen e të dhënave kritike.
 - Standardet ISO 27001, duke përmbushur kontrollat për mbrojtjen e të dhënave dhe integritetin e sistemit.

3. Përfitimet e Implementimit të DLP në një Port Detar

- Parandalim i Incidenteve të Sigurisë: Siguron që të dhënat kritike të mos transferohen jashtë rrejtit të portit ose të ekspozohen ndaj aktorëve keqdashës.
- Forcimi i Besimit Tek Partnerët dhe Palët e Treta: Mbrojtja e të dhënave rrit reputacionin dhe besueshmërinë e portit në marrëdhëniet ndërkombëtare.
- Vazhdimësia Operacionale: Duke mbrojtur informacionet kyçe, DLP shmang ndërprerjet që mund të shkaktohen nga humbja ose vjedhja e të dhënave.
- Përputhshmëria Ligjore dhe Rregullative: Plotëson kërkesat e auditimit nga AKCESK dhe standardet ndërkombëtare.

Përfundimisht, një zgjidhje DLP e dizajnuar mirë do të ndihmojë portin të përmbushë detyrimet e tij për sigurinë e të dhënave dhe të mbrojë interesat strategjike të infrastrukturës dhe të partnerëve.



1 Oferta Ekonomike

Ne pergjigje te kerkeses, si me poshte po ju japim oferten tone ekonomike:

Nr	Emertimi	Sasia	Cmimi/Njesi	Vlera
1	Data Loss Prevention (DLP)	1	7,100,000.00	7,100,000.00
2	Implementim	1	4,500,000.00	4,500,000.00
3	Trajnim	5	195,000.00	975,000.00
Total Pa TVSH				12,575,000.00
TVSH				2,515,000.00
Total Me TVSH				15,090,000.00

2 Termat dhe Kushtet

Cmimet:

Cmimet jane ne monedhen Lek, Me TVSH te perfshire ne total.

Kushtet e pageses:

30 dite pas leshimit te fatures tatimore.

Me respekt,

Kleanthi PRIFTI
Drejtore Menaxhues





Tiranë, më __/__/2024

OFERTË

Emri i ofertuesit: **Microtech**
Për: **Autoriteti Portual Durrës**
Objekti : **DLP (Data Loss Prevention)**

Nr.	Pershkrimi	Sasia	Cmim Njesi Pa TVSH	Cmim Total Pa TVSH
1	Data Loss Protection (DLP)	1	8,750,000.00	8,750,000.00
2	Implementim	1	5,000,000.00	5,000,000.00
3	Trajnim	5	150,000.00	750,000.00
Totali Pa TVSH				14,500,000.00

Administrator

Rixhi Koci





Konsulence , suport , zgjidhje , distribucion I pajisjeve teknologjike , sherbime logjistike

Tiranë, më . . .2024

FORMULARI I OFERTËS

Ofertuesi : **Lumacom**
Për: **Autoriteti Portual Durrës**
Objekt: **DLP (Data Loss Prevention)**

NR	Pershkrimi	Sasia	Cmimi	Totali
1	Data Loss Protection (DLP)	1	10,500,000	10,500,000
2	Implementim	1	6,500,000	6,500,000
3	Trajnim	5	185,000	925,000
Shuma totale pa TVSH				17,925,000

Administrator
Jakup Bulica



7. Objekti: Upgrade Cisco Cucm Telefonia

Fondi i parashikuar: 2,500,000

Upgrade i Cisco Unified Communications Manager (CUCM) për sistemet e telefonisë është një proces kritik për të siguruar që infrastruktura jonë e komunikimit të jetë e përditësuar, më e sigurt dhe e aftë për të mbështetur nevojat në zhvillim të organizatës suaj. Këtu janë detaje mbi avantazhet, synimet dhe procesin për këtë përmirësim.

Synimet dhe Qëllimet e Upgrade-it të CUCM

1. Modernizimi i komunikimit të biznesit

- **Synimi:** Të përfitojmë nga veçoritë më të fundit që përmirësojnë efikasitetin dhe bashkëpunimin.
- **Qëllimi:** Të mundësohet një platformë komunikimi e qëndrueshme, fleksibël dhe e aftë për të përballuar rritjen e trafikut të thirrjeve.

2. Përmirësimi i sigurisë

- **Synimi:** Të adresohen dobësitë e njohura dhe të implementohen masat më të fundit të sigurisë.
- **Qëllimi:** Të mbrohen komunikimet nga kërcënimet kibernetike si përgjimi ose sulmet DDoS.

3. Përputhshmëri me pajisjet dhe aplikacionet moderne

- **Synimi:** Të sigurohet që CUCM është kompatibel me telefonat IP, pajisjet mobile dhe aplikacionet e komunikimit të fundit.
- **Qëllimi:** Të ruhet investimi në teknologji duke përdorur pajisjet ekzistuese dhe ato të reja.

4. Rritja e fleksibilitetit dhe shkallëzimit

- **Synimi:** Të përballohen nevojat në rritje për komunikim dhe të mbështetet migrimi eventual në cloud.
- **Qëllimi:** Të sigurohet fleksibilitet i lartë për të shtuar përdorues dhe lokacione pa ndërprerje.



Avantazhet e Upgrade-it të CUCM

1. Performancë dhe Stabilitet më i Lartë

- Përmirësimet në arkitekturë dhe funksionalitete garantojnë që sistemi të operojë në mënyrë të qëndrueshme dhe pa ndërprerje.

2. Veçori të Avancuara të Komunikimit

- **Përfshijnë:**
 - Thirrje video dhe audio me cilësi më të lartë.
 - Integrim më të mirë me aplikacionet e bashkëpunimit.
 - Mbështetje për BYOD (Bring Your Own Device) për punonjësit që përdorin pajisjet e tyre.

3. Siguri më e Mirë

- Shifrimi i përmirësuar për thirrjet dhe të dhënat.
- Certifikata të reja të sigurisë dhe protokolle të përputhshme me standardet më të fundit.

4. Reduktim i Kostove Operacionale

- Mbështetje për virtualizim që ul shpenzimet për harduer fizik.
- Automatizimi i procesit të menaxhimit dhe monitorimit redukton ngarkesën e stafit IT.

5. Fleksibilitet në Mjediset Hibride

- Mundësi për të lidhur mjediset on-premise me ato cloud për tranzicion gradual ose menaxhim hibrid të komunikimeve.

Përfitimet Strategjike të Upgrade-it

1. **Përputhshmëri dhe Siguri:**
 - Sigurimi që sistemi i telefonisë mbetet kompatibel me kërkesat ligjore dhe teknologjike.
2. **Mbështetje për Rritjen e Biznesit:**
 - Një sistem më fleksibël lehtëson zgjerimin në lokacione të reja ose shtimin e përdoruesve të rinj.
3. **Optimizim i Bashkëpunimit:**
 - Veçori moderne si video-konferencat dhe integrimi me platforma të tjera të komunikimit përmirësojnë bashkëpunimin midis ekipeve.

4. Vlera më e Lartë për Investimin:

- Sigurimi që infrastruktura ekzistuese mbështet teknologjinë e fundit dhe ofron kthim maksimal të investimit.

Ky upgrade siguron që organizata juaj të ketë një platformë komunikimi që mbështet rritjen, përmirëson bashkëpunimin dhe përmbush nevojat e sigurisë dhe përputhshmërisë.



Tiranë, më __/__/2024

OFERTË

Emri i ofertuesit: **Microtech**
Për: **Autoriteti Portual Durrës**
Objekti : **Upgrade Cisco CUCM**

Nr.	Pershkrimi	Sasia	Cmim Njesi Pa TVSH	Cmim Total Pa TVSH
1	Upgrade Cisco CUCM ne versionin e fundit	1	1,100,000.00	1,100,000.00
2	Implementim dhe konfigurim	1	1,014,500.00	1,014,500.00
Totali Pa TVSH				2,114,500.00

Administrator

Rixhi Koçi





1 Oferta Ekonomike

Ne pergjigje te kerkeses, si me poshte po ju japim oferten tone ekonomike:

Nr	Emertimi	Sasia	Cmimi/Njesi	Vlera
1	Upgrade Cisco CUCM ne versionin e fundit	1	1,437,000.00	1,437,000.00
2	Implementim dhe konfigurim	1	1,449,500.00	1,449,500.00
Total Pa TVSH				2,886,500.00
TVSH				577,300.00
Total Me TVSH				3,463,800.00

2 Termat dhe Kushtet

Cmimet:

Cmimet jane ne monedhen Lek, Me TVSH te perfshire ne total.

Kushtet e pageses:

30 dite pas leshimit te fatures tatimore.

Me respekt,

Kleanthi PRIFTI
Drejtore Menaxhues





Konsulence , suport , zgjidhje , distribucion I paisjeve teknologjike , sherbime logjistike

Tiranë, më . . .2024

FORMULARI I OFERTËS

Ofertuesi : **Lumacom**
Për: **Autoriteti Portual Durrës**
Objekt: **Upgrade Cisco CUCM**

NR	Pershkrimi	Sasia	Cmimi	Totali
1	Upgrade Cisco CUCM ne versionin e fundit	1	1,649,000	1,649,000
2	Implementim dhe konfigurim	1	850,000	850,000
Shuma totale pa TVSH				2,499,000

Administrator
Jakup Bulica



8. Objekti: Blerje barrierash

Fondi i parashikuar: 3,000,000

Qellimi dhe Argumentimi:

Në këtë procedurë synojmë që të blejmë 8 barriera dhe 8 trare nga 4 metra. Disa nga avantazhet që marrim nga ky investim janë:

- **Siguria dhe Kontrolli i Hyrjeve dhe Daljeve:**

Barierat do të ndihmojnë në rritjen e sigurisë në zonën e parkimit, duke parandaluar hyrjen e të paautorizuarve dhe rritur kontrollin mbi hyrjet dhe daljet.

Ndihmojnë në parandalimin e vjedhjeve dhe aktiviteteve të paligjshme duke krijuar një sistem të rregullt të monitorimit dhe kontrollit.

- **Organizimi i Hapësirës së Parkimit:**

Barierat mund të ndihmojnë në organizimin e hapësirës së parkimit, duke kufizuar parkimin e paorganizuar dhe duke lehtësuar qarkullimin e makinave dhe kamionëve.

Kjo organizatë e hapësirës së parkimit ndihmon në përmirësimin e efikasitetit të përdorimit të hapësirës së disponueshme.

- **Mbrojtja e Infrastrukturës:**

Nëse ekziston një infrastrukturë e re barierat ndihmojnë në mbrojtjen e kësaj infrastrukture nga dëmet e mundshme që mund të shkaktohen nga kamionët dhe TIR-at gjatë manovrave apo parkimit.



Tirane __/__/2024

INSTANT.AL" SHPK

Rr. Ali Demi përballë "Fushës së Zezë",
Zona Kadastrale 8150 ,Numri i pasurisë 8/801-B1, Tiranë
Email: emerlindagjana01@gmail.com

Drejtuar: APD

Lënda: Ofertë

Oferta ekonomike nga *Instant.al Shpk* , mbajtës i numrit nipt **L81506043D** me administrator **Emerlinda Gjana** është si më poshtë:

Nr	Emri i Artikullit/Shërbimit	Sasia	Cmimi pa TVSH (LEK)	Totali pa TVSH (LEK)
1	Barriera me krahe te ngritshem me gjatesi 4 meter	8	327,015	2,616,120
2	Instalim	1	346,391	346,391

1. Totali pa TVSH: **2,962,511 Lekë**

"INSTANT.AL" SHPK
Administrator
Emerlinda GJANA





LUMACOM
broadliner



Konsulence , suport , zgjidhje , distribucion i paisjeve teknologjike , sherbime logjistike

Nr	Përshkrimi i Shërbimit	Sasia	Çmimi	Vlera
1	Barriera me krahe te ngritshem me gjatesi 4 meter	8	335,000	2,680,000
2	Instalim	1	320,555	320,555
			Totali pa TVSH	3,000,555

- Cmimet janë shprehur në monedhën ALL.
- Totali është në Vlerën pa TVSH

Jakup Bulica
Administrator





Tiranë, më / / 2024

OFERTË

Ofertuesi: **Microtech**

Për: **APD**

NR	Emertimi	Sasi a	Cmimi pa TVSH	Totali pa TVSH
1	Instalim	1	348,934	348,934
2	Barriera me krahe te ngritshem me gjatesi 4 meter	8	336,000	2,688,000
Totali pa TVSH (LEKE)				3,036,934

Administrator

Rishi Kosi

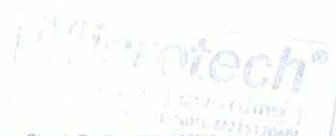

Adresa: Rruga Myslym Shyri, Godina Nr. 46/1, Njësi Bashkiake Nr. 10, Kati 2.
Eëbsite: eëë.microtech.al
E-Mail: info@microtech.al
Telefon: (+355) 069 5362586



9. Objekti: Digital Port

Fondi i parashikuar: 15.000.000

1. Shërbimet që do të mundësojë aplikacioni

Aplikacioni do të ketë një sistem të plotë nga mbrapa për të mbështetur shërbimet që do të implementohen në të. Qëllimi i aplikacionit është pajisja me shërbime të APD në telefon shtetasit që ndërveprojnë me portin e Durrësit.

Aplikacioni pritet të ketë këto shërbime:

1.1. Aplikim dhe miratim / refuzim të lejes së aksesit në port

Shtetasi që synon të aksesojë portin, nëpërmjet aplikacionit, mund të ngarkojë dokumentet e nevojshme dhe t'i dërgojë APD. Nëpunësit përgjegjës për pro cesin do të shqyrtojnë dokumentacionin online nga ky sistem dhe do të japin miratimin apo refuzimin e lejes. Leja e miratuar do të dërgohet shtetasit vetëm pasi ai të ketë kryer pagesën po nëpërmjet këtij aplikacioni. Do të jetë sistemi i cili do të konfirmojë pagesën nga komunikimet me bankën përkatëse dhe që do të dorëzojë lejen e miratuar shtetasit.

1.2. Pagimi i tarifës së parkimit

Shtetasi nëpërmjet aplikacionit mund të kërkojë për të paguar tarifën e parkimit duket kërkuar me targën e automjetit të tij. Sistemi në atë kohë do të komunikojë me sistemin e parkimit i cili do të ketë regjistruar targën në hyrje dhe do të kthejë tarifën totale të parkimit. Aplikacioni do të shfaqë detyrimin shtetasit dhe do të japë mundësinë e pagesës nëpërmjet aplikacionit. Do të jetë sistemi i cili do të konfirmojë pagesën dhe do të prodhojë QRCode për të dalë nga parkimi. Po sistemi do të njoftojë sistemin e parkimit që duhet lejuar dalja për këtë automjet. Dalja mund të realizohet me QRCode ose duke lexuar targën.

1.3. Aksesit në APD për shtetasit që kanë prerë biletë trageti

Sistemi do të njoftohet për biletat e shitura nëpërmjet kompanive të trageteve. Në rast se bileta ka informacion për targën, atëherë sistemi do të njoftojë sistemin e trarëve që të lejojë targat përkatëse.

1.4. Informacion mbi oraret e tragetëve

Nëpërmjet aplikacionit shtetasit do të informohen mbi oraret e nisjeve dhe mbërritjeve të tragetëve. Këtu mund të vendosim informacion për çdo anije të ndodhur në port si dhe vonesat e mundshme.

1.5. Njoftimi i të gjithë shtetasve që përdorin aplikacionin

APD mund të dërgojë njoftime për motin, vonesat apo anulimet në të gjithë telefonat e shtetasve që kanë instaluar aplikacionin.

1.6. Pyetje të shpeshta

Nëpërmjet sistemit nëpunësit e APD mund të ngarkojnë pyetje të shpeshta me përgjigjet përkatëse të cilat do të shfaqen në aplikacion për të lexuar nga shtetasit.

1.7. Llogaritja e tarifave të shërbimeve të ndryshme

Në rast se ka formula ekzakte që mund të aplikohen për të llogaritur tarifa të shërbimeve të ndryshme, kjo "makinë llogaritëse" mund të vendoset në aplikacion për të ndihmuar shtetasit me informacion paraprak mbi kostot e shërbimeve që dëshirojnë të marrin pranë APD.

Kushte të domosdoshme për realizimin e këtij sistemi

Për realizimin e këtij sistemi APD duhet të mundësojë këto nevoja:

1. API ndërveprimi me sistemet e biletave të kompanive që operojnë tragetet për të marrë informacionin e biletave të shitura
2. API ndërveprimi me sistemin e trarëve për të marrë informacion mbi targat e hyra dhe kohën e hyrjes
3. API ndërveprimi me sistemin e trarëve për të njoftuar mbi targat që kanë paguar dhe duhen lëjuar për të dalë
4. API ndërveprimi me sistemin e trarëve për të pranuar QRCode të gjeneruar nga sistemi për hapjen e traut për të dalë.
5. Kamera të posaçme për leximin e targës nga sistemi i trarëve
6. Marrëveshje me bankat e nivelit të dytë që kanë sistem POS online për arkëtimin e pagesave me kartë debiti ose krediti
7. Ndërveprim me sistemin e koncesionarit për informacion në kohë reale



Tiranë, më __/__/2024

OFERTË

Emri i ofertuesit: **Microtech**
Për: **Autoriteti Portual Durrës**
Objekt: **Digital Port**

Nr.	Materiale	Sasia	Cmim Njesi Pa TVSH	Cmim Total Pa TVSH
1	Aplikim dhe miratim / refuzim të lejes së aksesit në port	1	3,500,000Lek	3,500,000Lek
2	Pagimi i tarifës së parkimit	1	2,100,000Lek	2,100,000Lek
3	Akses në APD për shtetasit që kanë prerë biletë trageti	1	2,000,000Lek	2,000,000Lek
4	Informacion mbi oraret e trageteve	1	2,300,000Lek	2,300,000Lek
5	Njoftim i shtetasve që përdorin aplikacionin	1	2,200,000Lek	2,200,000Lek
6	Pyetje të shpeshta	1	1,500,000Lek	1,500,000Lek
7	Llogaritja e tarifave të shërbimeve të ndryshme	1	1,500,000Lek	1,500,000Lek
8	Aplikim dhe miratim / refuzim të lejes së aksesit në port	1	3,500,000Lek	3,500,000Lek

Adresa: Rruga Myslym Shyri, Godina Nr. 46/1, Njësia Bashkiake Nr. 10, Kati 2.
Website: www.microtech.al
E-Mail: info@microtech.al
Telefon: (+355) 069 5362586

Microtech®
COMPUTER SYSTEMS

9	Pagimi i tarifës së parkimit	5	2,100,000Lek	2,100,000Lek
Totali Pa TVSH			15,100,000Lek	

Administrator

Rixhi Koci





Adresa: Rruga "Islam Alla" Pall.56/1, Tiranë
NIPT: L22203042N
Telefon Mobile. +355 69 20 45590
E-mail. info@atom.al, a.agolli@atom.al
Faqja e Internetit. www.atom.al

Datë . . 2024

Ofertë

Emri i ofertuesit: **ATOM shpk**
Drejtuar: **Autoriteti Portual Durrës**
Objekti: **Digital Port**

Nr	Sherbimi	Sasia	Cmimi per Njësi	Cmimi Total pa TVSH
1	Aplikim dhe miratim / refuzim të lejes së aksesit në port	1	3,000,000Lek	3,000,000Lek
2	Pagimi i tarifës së parkimit	1	1,500,000Lek	1,500,000Lek
3	Akses në APD për shtetasit që kanë prerë biletë traqeti	1	2,000,000Lek	2,000,000Lek
4	Informacion mbi oraret e traqeteve	1	1,500,000Lek	1,500,000Lek
5	Njoftim i shtetasve që përdorin aplikacionin	1	1,500,000Lek	1,500,000Lek
6	Pyetje të shpeshta	1	1,500,000Lek	1,500,000Lek
7	Llogaritja e tarifave të shërbimeve të ndryshme	1	1,500,000Lek	1,500,000Lek
8	Aplikim dhe miratim / refuzim të lejes së aksesit në port	1	3,000,000Lek	3,000,000Lek
9	Pagimi i tarifës së parkimit	1	1,500,000Lek	1,500,000Lek
TOTALI PA TVSH				12,500,000

Administrator

Luan BASHA

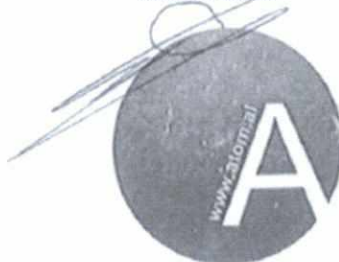



Konsulence , suport , zqdhje , distribucion I paisjeve teknologjike , sherbime logjistike

Tiranë, më . . .2024

FORMULARI I OFERTËS

Ofertuesi : **Lumacom**
Për: **Autoriteti Portual Durrës**
Objekt: **Digital Port**

NR	Sherbimi	Sasia	Cmimi	Totali
1	Aplikim dhe miratim / refuzim të lejes së aksesit në port	1	3,500,000	3,500,000
2	Pagimi i tarifës së parkimit	1	2,000,000	2,000,000
3	Akses në APD për shtetasit që kanë prerë biletë trageti	1	2,000,000	2,000,000
4	Informacion mbi oraret e trageteve	1	2,400,000	2,400,000
5	Njoftim i shtetasve që përdorin aplikacionin	1	3,000,000	3,000,000
6	Pyetje të shpeshta	1	2,200,000	2,200,000
7	Llogaritja e tarifave të shërbimeve të ndryshme	1	2,300,000	2,300,000
8	Aplikim dhe miratim / refuzim të lejes së aksesit në port	1	3,500,000	3,500,000
9	Pagimi i tarifës së parkimit	1	2,000,000	2,000,000
Totali Pa TVSH				17,400,000

Administrator
Jakup Bulica

LUMACOM shpk . NIPT: L.61502032M Rr. "Don Bosko " Tirane 100
www.lumacom.al





10. Objekti: Upgrade i Mainsaver në versionin më të fundit dhe integrimi me Oracle dhe hedhjen e të dhënave

Fondi i parashikuar: 4,500,000

Upgrade i Mainsaver në versionin më të fundit dhe integrimi me Oracle ka synime dhe qëllime të qarta për përmirësimin e operacioneve të biznesit, duke ofruar një platformë më të fuqishme për menaxhimin e aseteve dhe mirëmbajtjen e tyre. Këtu janë më shumë detaje mbi avantazhet, synimet dhe qëllimin e këtij procesi:

Synimi dhe Qëllimi

1. Modernizimi i sistemit të mirëmbajtjes

- **Synimi:** Të sigurohet që APD të operojë me teknologji moderne që përmbush nevojat aktuale dhe të ardhshme.
- **Qëllimi:** Përmirësimi i efikasitetit dhe efektivitetit të mirëmbajtjes së aseteve për të reduktuar ndërprerjet dhe kostot.

2. Centralizimi i të dhënave dhe proceseve

- **Synimi:** Të integrohen të dhënat e mirëmbajtjes së aseteve me Oracle ERP për të krijuar një qendër të vetme të informacionit.
- **Qëllimi:** Të sigurohet që departamentet e ndryshme (financa, magazina, operacionet) të kenë akses në të dhëna të sakta dhe të sinkronizuara.

3. Optimizimi i ciklit të jetës së aseteve

- **Synimi:** Të maksimizohet përdorimi dhe jetëgjatësia e aseteve përmes mirëmbajtjes parandaluese dhe monitorimit të vazhdueshëm.
- **Qëllimi:** Reduktimi i kostove të zëvendësimit të aseteve dhe rritja e rendimentit të tyre.

4. Përmirësimi i vendimmarrjes

- **Synimi:** Të sigurohet që të dhënat nga Mainsaver dhe Oracle të analizohen për të marrë vendime më të informuara.
- **Qëllimi:** Të përmirësohen strategjitë e mirëmbajtjes dhe të planifikimit të aseteve.

5. Përputhshmëri me rregulloret

- **Synimi:** Të sigurohet që sistemi përmbush kërkesat ligjore dhe rregullat.
- **Qëllimi:** Të shmangen penalitetet dhe të ruhet besueshmëria e organizatës.

Avantazhet e Upgrade-it të Mainsaver dhe Integritit me Oracle

1. Efikasitet i përmirësuar në menaxhimin e mirëmbajtjes

- Automatizimi i proceseve të mirëmbajtjes redukton gabimet njerëzore dhe kursen kohë.
- Planifikimi i mirëmbajtjes parandaluese shmang ndërprerjet e paplanifikuara të operacioneve.

2. Reduktimi i kostove operative

- Monitorimi dhe optimizimi i përdorimit të asetëve ndihmon në uljen e shpenzimeve të mirëmbajtjes dhe zëvendësimit.
- Integrimi me Oracle lehtëson menaxhimin financiar, duke identifikuar kosto dhe kursime të mundshme.

3. Rritja e produktivitetit të stafit

- Përdoruesit kanë qasje më të shpejtë dhe më të thjeshtë në të dhënat dhe proceset e mirëmbajtjes.
- Integrimi lejon ndarjen e informacionit në kohë reale midis departamenteve, duke përmirësuar bashkëpunimin.

4. Raportim i avancuar dhe analizë të dhënash

- Gjenerimi i raporteve në kohë reale për shpenzimet, mirëmbajtjen dhe performancën e asetëve ndihmon në optimizimin e operacioneve.
- Oracle mund të përdoret për të integruar analiza të dhënash të mëdha (Big Data) për të parashikuar prishjet ose kërkesat për mirëmbajtje.

5. Siguri dhe përputhshmëri më e mirë

- Sistemet e përditësuara ofrojnë nivele më të larta të sigurisë së informacionit dhe mbrojtjes nga kërcënimet kibernetike.
- Përputhshmëria me standardet rrit reputacionin e organizatës dhe besueshmërinë ndaj palëve të treta.



6. Mbështetje teknologjike afatgjatë

- Versionet më të fundit të Mainsaver dhe Oracle sigurojnë mbështetje zyrtare dhe përditësime për vitet e ardhshme.

7. Monitorimi në kohë reale dhe optimizimi i burimeve

- Mainsaver mund të integrohet me IoT (Internet of Things) për të monitoruar performancën e asetëve në kohë reale.
- Oracle mund të ndihmojë në alokimin optimal të burimeve për mirëmbajtjen.

Qëllimi Strategjik i Përgjithshëm

Qëllimi kryesor i këtij projekti është të krijohet një ekosistem i lidhur ku mirëmbajtja e asetëve, planifikimi financiar dhe operacionet të punojnë në harmoni për të përmirësuar performancën e përgjithshme të organizatës. Ky modernizim siguron:

- **Qëndrueshmëri afatgjatë:** Duke optimizuar përdorimin e burimeve dhe duke mbështetur zhvillimin e qëndrueshëm të biznesit.
- **Rritjen e transparencës:** Përmes integritimit dhe ndarjes së të dhënave të sakta në kohë reale.

Integrimi dhe upgrade-i i propozuar është një hap i madh drejt transformimit dixhital të APD, duke siguruar rezultate më të mira për të gjitha palët e interesuara.



Konsulence , suport , zgjidhje , distribucion I paisjeve teknologjike , sherbime logjistike

Tiranë, më . . .2024

FORMULARI I OFERTËS

Ofertuesi : **Lumacom**

Për: **Autoriteti Portual Durrës**

Objekt: **Upgrade Mainsaver versionin i fundit dhe integrimi me oracle dhe hedhja e gjithe asetëve**

NR	Pershkrimi	Sasia	Cmimi	Totali
1	Upgrade Mainsaver versionin i fundit dhe integrimi me oracle dhe hedhja e gjithe asetëve	1	3,100,000	3,100,000
2	Implementim dhe konfigurim	1	659,000	659,000
Shuma totale pa TVSH				3,759,000

Administrator
Jakup Bulica





1 Oferta Ekonomike

Ne pergjigje te kerkeses, si me poshte po ju japim oferten tone ekonomike:

Nr	Emertimi	Sasia	Cmimi/Njesi	Vlera
1	Upgrade Mainsaver versionin i fundit dhe integrimi me oracle dhe hedhja e gjithe aseteteve	1	3,549,000.00	3,549,000.00
2	Implementim dhe konfigurim	1	962,000.00	962,000.00
Total Pa TVSH				4,511,000.00
TVSH				902,200.00
Total Me TVSH				5,413,200.00

2 Termat dhe Kushtet

Cmimet:

Cmimet jane ne monedhen Lek. Me TVSH te perfshire ne total.

Kushtet e pageses:

30 dite pas leshimit te fatures tatimore.

Me respekt,

Kleanthi PRIFTI
Drejtore Menaxhues





Tiranë, më __/__/2024

OFERTË

Emri i ofertuesit: **Microtech**

Për: **Autoriteti Portual Durrës**

Objekti : **Upgrade Mainsaver versionin i fundit dhe integrimi me oracle dhe hedhja e gjithe asetëve**

Nr.	Pershkrimi	Sasia	Cmim Njesi Pa TVSH	Cmim Total Pa TVSH
1	Upgrade Mainsaver versionin i fundit dhe integrimi me oracle dhe hedhja e gjithe asetëve	1	4,050,000.00	4,050,000.00
2	Implementim dhe konfigurim	1	1,180,000.00	1,180,000.00
Totali Pa TVSH				5,230,000.00

Administrator

Rixhi Koçi



11. Objekti: Upgrade Oracle JDE ne versionin 9.2 on premise

Fondi i parashikuar: 15,000,000



Upgrade i Oracle JD Edwards (JDE) në versionin 9.2 on-premise është një hap i rëndësishëm për Autoritetin Portual Durrës për modernizimin dhe përmirësimin e sistemit të tyre ERP. Ja disa aspekte kryesore të procesit dhe avantazhet e këtij përmirësimi:

Pse të bëhet upgrade në Oracle JDE 9.2?

- Mbështetje dhe përditësime zyrtare:**
 - Oracle ndalon ofrimin e përditësimeve për versionet më të vjetra, ndërsa versioni 9.2 ka mbështetje të zgjatur deri në 2033.
- Funksionalitete të përmirësuara:**
 - Përmirësime të mëdha në menaxhimin financiar, zinxhirin e furnizimit, dhe module të tjera kritike.
 - Shtimi i mjeteve të reja për një ndërfaqe më të mirë përdoruesi.
- Teknologji më e mirë:**
 - Mbështet virtualizimin, integrimet më të lehta me sisteme të tjera dhe përmirëson performancën e përgjithshme.
 - Optimizuar për arkitektura më moderne IT, duke përfshirë virtualizimin dhe kontejnerizimin.
- Përputhshmëri me ligjet dhe rregulloret:**
 - Siguron përmbushjen e kërkesave të reja ligjore dhe rregullative si ato të lidhura me të dhënat dhe sigurinë.
- Përmirësime në siguri:**
 - Siguri më e fortë, autentifikim i përmirësuar dhe pajtueshmëri me standardet ndërkombëtare të sigurisë (ISO 27001, GDPR, etj.).

Procesi për Upgrade në JD Edwards 9.2 (On-Premise)

1. Planifikimi dhe analiza:

- Vlerësimi i infrastrukturës ekzistuese:** Identifikoni burimet aktuale dhe sigurohuni që janë të përputhshme me kërkesat e 9.2.
- Analiza e gap-it:** Krahasoni funksionalitetet aktuale me ato të versionit të ri.

2. Përgatitja e infrastrukturës:

- Përditësoni serverët, bazat e të dhënave, dhe sistemet operative në versionet e mbështetura nga JDE 9.2.
- Sigurohuni që të gjitha backup-et të jenë të plota dhe të sigurta.

3. Instalimi i versionit të ri:

- Shkarkimi dhe instalimi JDE 9.2.
- Kalimi në **Tools Release** më të fundit (versionet e mjeteve të Oracle për JDE).

4. Testimi dhe migrimi:

- **Migrimi i të dhënave:** Transferimi i të dhënave nga sistemi aktual në 9.2, duke siguruar integritetin e tyre.
- **Testimi i funksionaliteteve:** Sigurimin që të gjitha proceset të funksionojnë pa probleme dhe që nuk ka ndërprerje në operacione.

5. Trajnimi i stafit:

- Trajnimi përdoruesit për të shfrytëzuar veçoritë e reja dhe për t'u përshtatur me ndërfaqen e përmirësuar.

6. Implementimi:

- Kalimi në 9.2 në mënyrë të kontrolluar, duke monitoruar performancën dhe adresuar çdo problem që lind.

Avantazhet e Oracle JDE 9.2:

1. **Lehtësi përdorimi:**
 - Ndërfaqe intuitive për përdoruesit përmes **UX One** dhe **Personalization Framework**.
2. **Raporte të avancuara:**
 - Gjenerimi i raporteve të përmirësuara me mjetet si **One View Reporting**.
3. **Automatizim i proceseve:**
 - Automatizim i përmirësuar për procese të përditshme, duke kursyer kohë dhe burime.
4. **Fleksibilitet në zhvillim:**
 - Mbështetje më e mirë për zhvillime të personalizuara dhe integrim me shërbimet cloud.
5. **Efikasitet operacional:**
 - Redukton downtime dhe ofron performancë të qëndrueshme për kërkesa intensive të ERP-së.
6. **Qëndrueshmëri afatgjatë:**
 - Me mbështetje deri në 2033, investimi bëhet më i sigurt dhe më i qëndrueshëm.



Një upgrade në JD Edwards 9.2 është një hap i rëndësishëm për të siguruar që sistemi jonë ERP të jetë i përditësuar dhe i aftë të përballojë kërkesat moderne të biznesit.



Konsulence , suport , zgjidhje , distribucion i paisjeve teknologjike , shërbime logjistike

Tiranë, më . . . 2024

FORMULARI I OFERTËS

Ofertuesi : **Lumacom**
Për: **Autoriteti Portual Durrës**
Objekt: **Upgrade Oracle Jde ne versionin 9.2 on premise**

NR	Pershkrimi	Sasia	Cmimi	Totali
1	Upgrade Oracle Jde ne versionin 9.2 on premise	1	11,000,000	11,000,000
2	Implementim dhe konfigurim	1	4,091,000	4,091,000
Shuma totale pa TVSH				15,091,000

Administrator
Jakup Bulica





Tiranë, më __/__/2024

OFERTË

Emri i ofertuesit: **Microtech**

Për: **Autoriteti Portual Durrës**

Objekti : **Upgrade Oracle Jde ne versionin 9.2 on premise**

Nr.	Pershkrimi	Sasia	Cmim Njesi Pa TVSH	Cmim Total Pa TVSH
1	Upgrade Oracle Jde ne versionin 9.2 on premise	1	9,950,000.00	9,950,000.00
2	Implementim dhe konfigurim	1	3,579,000.00	3,579,000.00
Totali Pa TVSH				13,529,000.00

Administrator

Rixhi Koci





1 Oferta Ekonomike

Ne pergjigje te kerkeses, si me poshte po ju japim oferten tone ekonomike:

Nr	Emertimi	Sasia	Cmimi/Njesi	Vlera
1	Upgrade Oracle Jde ne versionin 9.2 on premise	1	13,090,000.00	13,090,000.00
2	Implementim dhe konfigurim	1	3,290,000.00	3,290,000.00
Total Pa TVSH				16,380,000.00
TVSH				3,276,000.00
Total Me TVSH				19,656,000.00

2 Termat dhe Kushtet

Cmimet:

Cmimet jane ne monedhen Lek, Me TVSH te perfshire ne total.

Kushtet e pageses:

30 dite pas leshimit te fatures tatimore.

Me respekt,

Kleanthi PRIFTI
Drejtor Menaxhues



12. Objekti: Upgrade Omnidoc

Fondi i parashikuar: 1,000,000

Autoriteti Portual Durrës ka disa arsye dhe avantazhe për të realizuar një **upgrade të Omnidoc** (Platformë e menaxhimit të dokumenteve). Këtu janë disa prej tyre:

Arsyet për Upgrade Omnidoc:

- Përmirësimi i efikasitetit operativ:**
 - Proceset e menaxhimit të dokumenteve dhe të dhënave bëhen më të shpejta dhe të automatizuara.
 - Redukton kohën e shpenzuar në përpunimin manual të dokumenteve.
- Përputhshmëria me standardet ndërkombëtare:**
 - Ndihmon Autoritetin që të përmbushë kërkesat e ISO 27001 për menaxhimin e sigurisë së informacionit.
 - Siguron përputhshmëri me ligjin shqiptar për kibernetikën (Ligji Nr. 25/2024) dhe kërkesat e AKCESK.
- Menaxhimi më i mirë i dokumenteve dixhitale:**
 - Ruajtje dhe qasje e sigurt në dokumente.
 - Përmirëson gjurmueshmërinë e informacionit dhe auditimet.
- Reduktimi i rreziqeve të sigurisë:**
 - Sistemet e avancuara si Omnidoc mund të ofrojnë encryptim të fortë dhe mekanizma të sigurisë për të mbrojtur të dhënat.
 - Redukton mundësinë e humbjes ose keqmenaxhimit të dokumenteve.
- Modernizimi i infrastrukturës teknologjike:**
 - Përmirësimet sjellin pajtueshmëri më të mirë me sisteme të tjera dixhitale në port.
 - Lejon integrimin e lehtë me platforma ekzistuese si ERP, CRM apo sisteme logjistike.

Avantazhet e Upgrade Omnidoc për Autoritetin Portual Durrës:

- Përmirësimi i produktivitetit të stafit:**
 - Stafi mund të ketë akses më të shpejtë në dokumente dhe të kryejë detyrat më shpejt.
- Rritja e besueshmërisë ndaj palëve të treta:**
 - Ndihmon për të ndërtuar një imazh profesional ndaj partnerëve dhe klientëve duke garantuar menaxhimin korrekt të dokumentacionit.
- Kostot e ulëta afatgjata:**
 - Redukton nevojën për ruajtjen fizike të dokumenteve dhe burimet njerëzore për menaxhimin e tyre.

4. Qasje më e mirë në dokumentacion:

- Dokumentet mund të ruhen në cloud, duke u bërë të aksesueshme nga distanca për përdoruesit e autorizuar.

5. Vendimmarrje më e shpejtë:

- Të dhënat e qarta dhe të mirë-organizuara mund të ndihmojnë menaxherët për të marrë vendime të informuara më shpejt.

6. Zbatimi i qëndrueshmërisë mjedisore:

- Kalimi nga dokumentet fizike në ato dixhitale ndihmon në uljen e përdorimit të letrës.



Tiranë, më __/__/2024

OFERTË

Emri i ofertuesit: **Microtech**
Për: **Autoriteti Portual Durrës**
Objekti : **Upgrade Omnidoc**

Nr.	Pershkrimi	Sasia	Cmim Njesi Pa TVSH	Cmim Total Pa TVSH
1	Upgrade Omnidoc	1	800,000.00	800,000.00
2	Implementim dhe konfigurim	1	390,000.00	390,000.00
Totali Pa TVSH				1,190,000.00

Administrator

Rixhi Koçi





Konsulence , suport , zgjidhje , distribucion I paisjeve teknologjike , sherbime logjistike

Tiranë, më . . .2024

FORMULARI I OFERTËS

Ofertuesi : **Lumacom**
Për: **Autoriteti Portual Durrës**
Objekt: **Upgrade Omnidoc**

NR	Pershkrimi	Sasia	Cmimi	Totali
1	Upgrade Omnidoc	1	500,000	500,000
2	Implementim dhe konfigurim	1	250,000	250,000
Shuma totale pa TVSH				750,000

Administrator
Jakup Bulica





1 Oferta Ekonomike

Ne pergjigje te kerkeses, si me poshte po ju japim oferten tone ekonomike:

Nr	Emertimi	Sasia	Cmimi/Njesi	Vlera
1	Upgrade Omnidoc	1	690,000.00	690,000.00
2	Implementim dhe konfigurim	1	370,000.00	370,000.00
Total Pa TVSH				1,060,000.00
TVSH				212,000.00
Total Me TVSH				1,272,000.00

2 Termat dhe Kushtet

Cmimet:

Cmimet jane ne monedhen Lek, Me TVSH te perfshire ne total.

Kushtet e pageses:

30 dite pas leshimit te fatures tatimore.

Me respekt,

Kleanthi PRIFTI
Drejtor Menaxhues





13. Objekti: Mirëmbajtja e sistemeve të sigurisë portuale për 3 vite

Fondi i parashikuar: 42.505.766.4

7.1 Përshkrim i Përgjithshëm

Sistemet e sigurise per te cilat do te lidhet edhe kjo kontrate jane ne perdorin nga APD . Keto sisteme jane:

- **Sistemi i kontrollit të hyrje-daljeve në godina:** është një sistem që ka si qëllim kontrollin dhe kufizimin e lëvizjes. Ky sistem mund shfaq lëvizjet e personelit dhe kohën e qëndrimit në zyrë.
- **Sistemi i videovëzhgimit (kamerave):** është një sistem që përveçse monitoron dhe ruan pamjet në një storage bën dhe një analizë të pamjeve duke lajmëruar operatorin nëse dicka nuk po shkon si duhet.
- **Sistemi i alarmit:** është një sistem që lajmëron punonjesit e sigurisë nëse cënohet hyrja në një nga zonat me rëndësi të vecantë. Ky sistem lajmëron punonjesin e sigurisë nëse cënohet siguria e vet sistemit.
- **Rrjeti:** Te gjithë paisjet fundore per tu lidhur me serverat kane nevojë per nje rrjet (network) per tu lidhur. Ne APD rrjeti i sigurise eshte rinovuar se fundmi dhe eshte i ndare nga rrjeti i IT. Ky rrjet perbehet nga Routera, Switch, Media Konvertera etj.
- **Radio Nderlidhja:** Eshte i perbere nga radiot e dores, Radiot stacionare, Perseritesit dhe antenat. Sistemi i Radio nderlidhjes eshte esencial ne komunikimin e personelit te sigurise .
- **Sistemi i vetfikjes:** Ky sistem eshte i montuar ne dhomen e serverave dhe sherben per te detektuar dhe fikur zjarrin ne menyre automatike.

7.2 Analiza e Proceseve të Punës

Proceset e punës për funksionimin e sistemit përshkruhen si më poshtë:

7.3 Skema Logjike

Ne figuren e meposhtme tregohet nje skeme logjike e funksionimit te salles se monitorimit dhe sistemit te kamerave. Cdo kamer lidhet me switchet perkates ne box apo rackun me te afert. Keto box apo rack lidhen me dhomen e serverave nepermjet rrjetit te sigurise duke perdorur fiber optike. Ne dhomen e serverave jane 2 rack, ne njerin jane montuar paisjet e infrastruktures (routera, switch etj) dhe ne rackun tjetër jane montuar serverat. Te dy racket lidhen me njeri tjetër ku kamerat dhe paisjet e tjera fundore komunikojne me serverin perkates.

Gjithashtu ne keto switch lidhet edhe paisjet e monitorimit dhe kompjuterat e operatoreve. Keto kompjutera komunikojne me serverat perkates per te shfaqur pamjet ne monitoret dhe video wall te salles se monitorimit.

Per sistemin e videovezhimit perdoret nje server per sistemin e menaxhimin Bosch Video Management System, si dhe 2 storage ku ruhen pamjet e kamerave. Keto pamje mund te rishihen ne cdo moment nga salla e monitorimit.

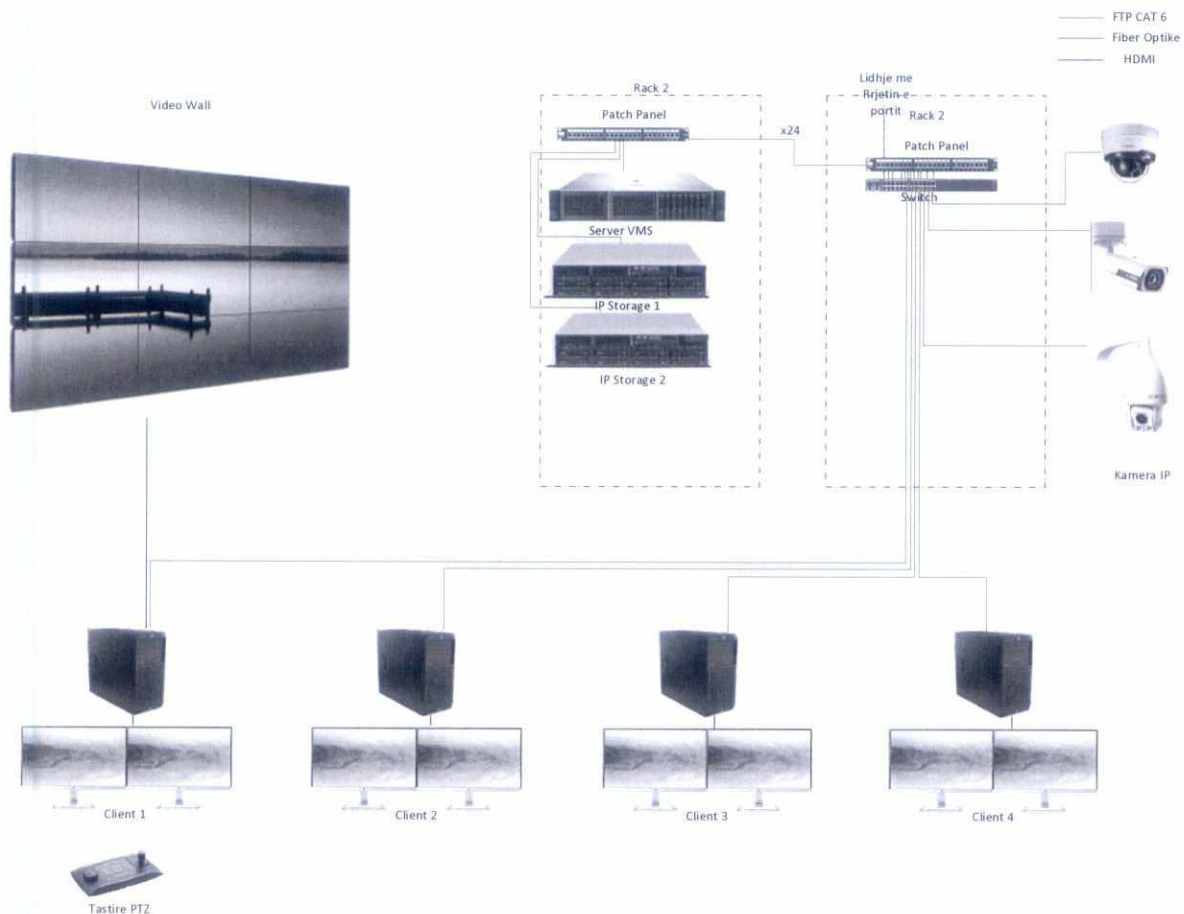

Ne figuren e mepostme tregohet nje skeme logjike te sistemit te akses kontrollit dhe sistemi te alarmit si dhe nderlidhja e tyre me sistemin e kamerave. Cdo nyje teknike ne APD ku ka rack eshte i monitoruar me sistem alarmi dhe hyrja kontrollohet nga sistemi i aksesit.

Sensorët në nyjet teknike lidhen me panelin e alarmit. Paneli i alarmi i cili ka portë rrjeti lidhet me rrjetin e sigurisë dhe me anë të tij me serverin që ndodhet në sallën e monitorimit. Të gjitha eventet dhe gjëndja e alarmit monitorohen nga serveri.

Klientët lidhen me serverin me anë të softwarit të klientit nga ku bejnë të mundur monitorimin dhe menaxhimin e sistemit të alarmit. Klientët mund të aktivizojnë ose të caktivizojne sistemin e alarmit si dhe të kontrollojnë evente në kohë reale. Klientët e kanë të lehtë identifikimin e alarmeve me anë të hartës së APD.

Ne cdo nyje kryesore është instaluar edhe sistem akses-kontrolli. Në mënyrë të ngjashme me sistemin e alarmit edhe sistemi akses-kontrollit do të lidhet në rrjet me serverin kryesor i cili ndodhet ne dhomën e serverave pranë sallës së monitorimit.

Nëpërmjet programit të klientit personeli i autorizuar mund të shtojë/heq akses nga karta të ndryshme si dhe të monitorojë nëse dyert lihen hapur apo nuk mbyllen sic duhet. Nga klienti mund të monitorohen dhe alarm te ndryshme si hapja e deres me force ose hapja e deres pa perdorur sistemi e akses-kontrollit.

Keto te dy sistemi jane te integruar me njeri-tjetrin dhe kontrolli dhe monitorimi i tyre behet

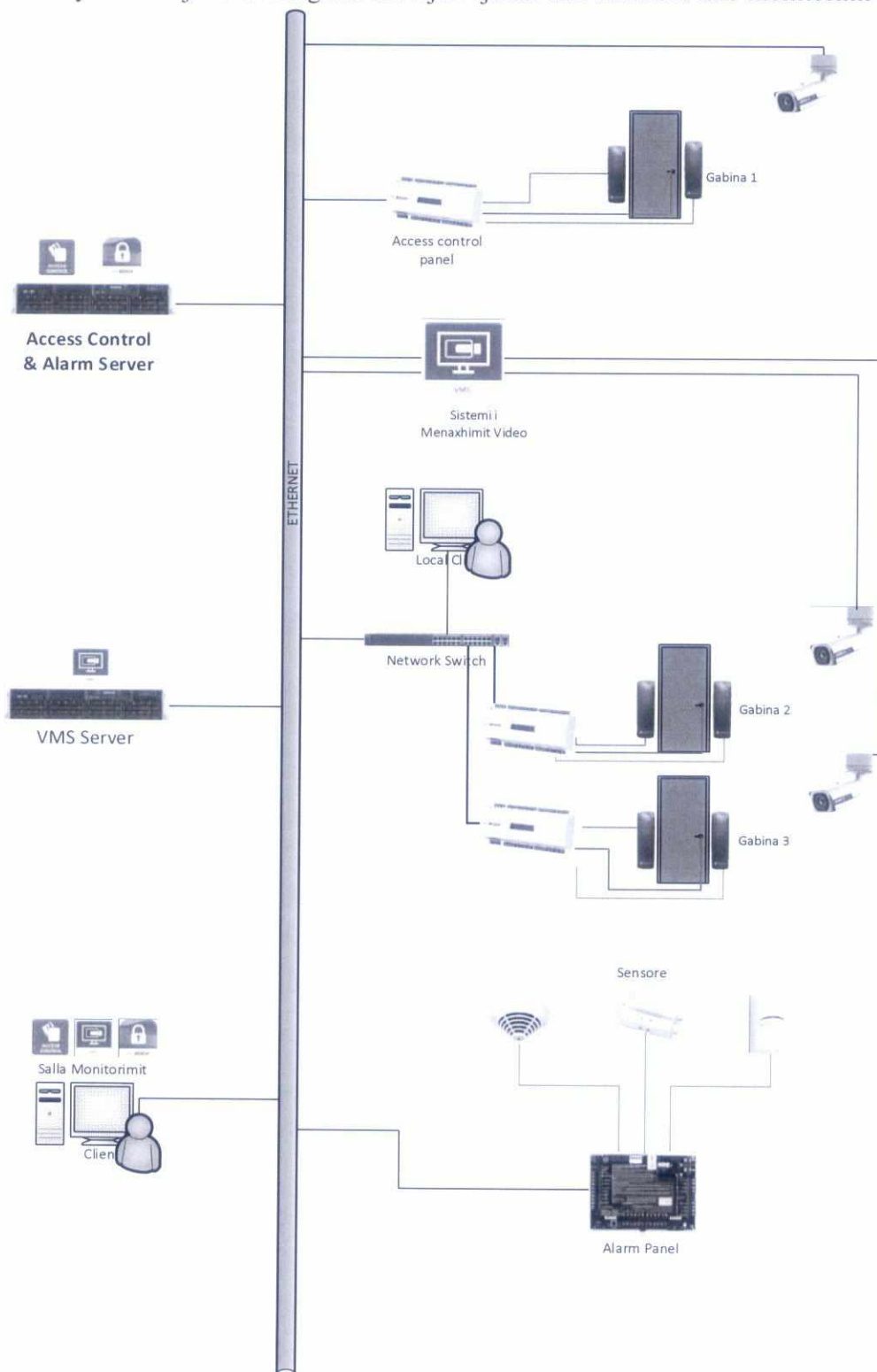



nga nje harte interaktive.

Ne skemen logjike te meposhtme tregohet infrastruktura e rrjetit te sigurise. Cdo nje kryesore ka një linjë te dedikuar që lidhet me sallën. Kjo linjë është fibër dhe me kapacitet 1 Gbps. Në sallën e monitorimit është vendosur një switch fibër me kapacitet shumë të lartë ku bëhet lidhja e nyjeve kryesore me serverat dhe storage e sistemit. Gjithashtu në sallën e monitorimit është vendosur një routër i cili bën lidhjen e rrjetit të sigurisë me rrjetin e vjetër në mënyrë që në sallën të jenë të lidhura edhe pajisje të tjera që nuk janë transferuar akoma në rrjetin e sigurisë.

Ne bllokskemen e meposhtme tregohet sistemi i vetfiksje i cili eshte montuar ne dhomen

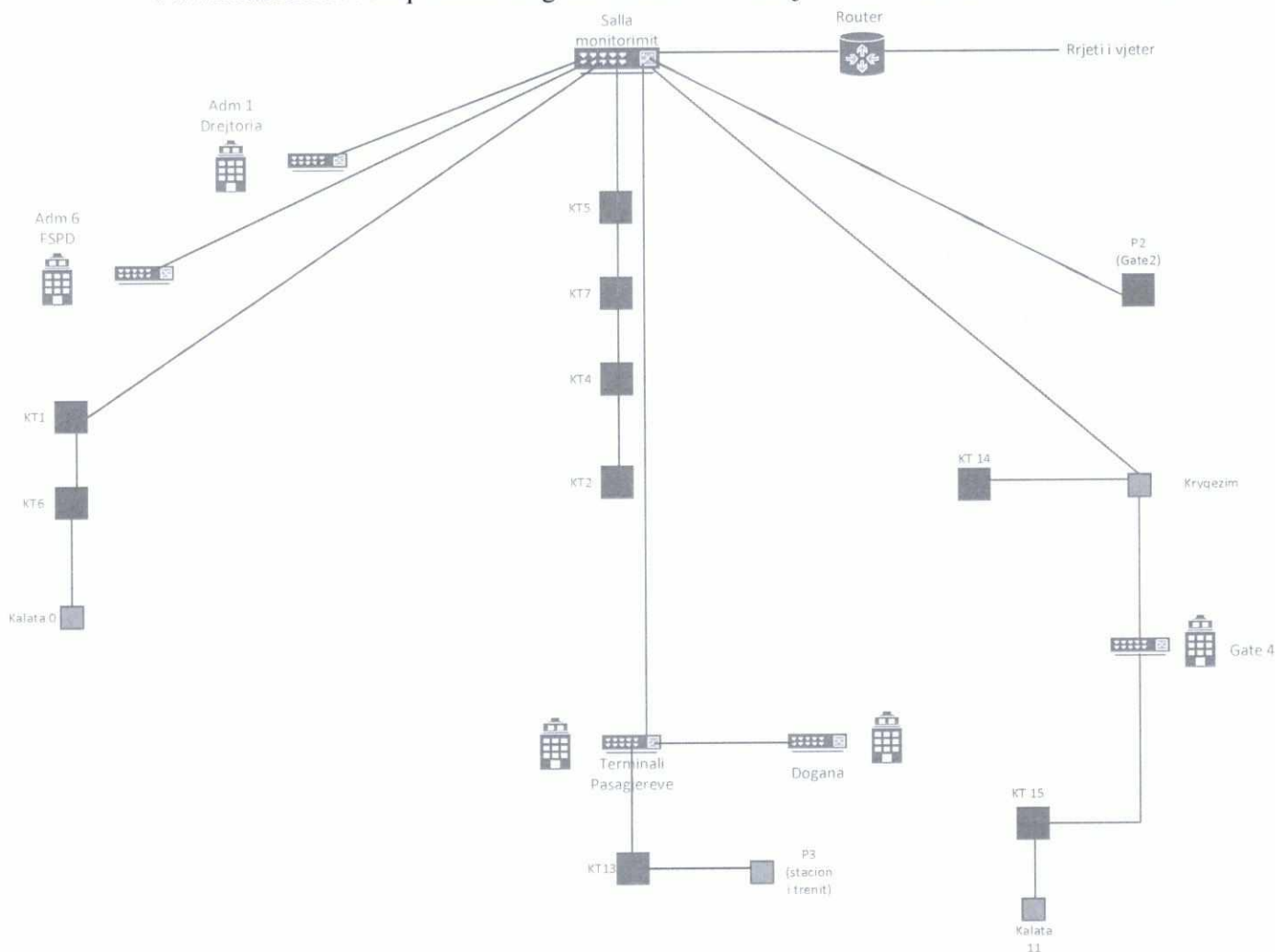

e serverave. Sistemi i vetfiksjes eshte i perbere nga elementet e meposhtme:

- Agjenti FM 200 i cili qendron ne bombulat prej cilindri te cilat jane lidhur me tuba dhe kane kokat e shkarkimit ne qender te ambientit ku do te shkarkohet gazi.
- Paneli i vetfikjes i cili eshte edhe truri i sitemit. Ne kete panel lidhet sensoret e tymit dhe sensoret temik te ndare ne dy zona. Kur paneli merr alarm ne te njejten kohe nga te dy zonat

ateher fillon kohen e vonese se shkarkimit (30 sekonda) gjate kesaj kohe nese nuk ka alarm mund ta ndalojme shkarkimin nese kjo kohe kalon ateher paneli shkakon gazin.

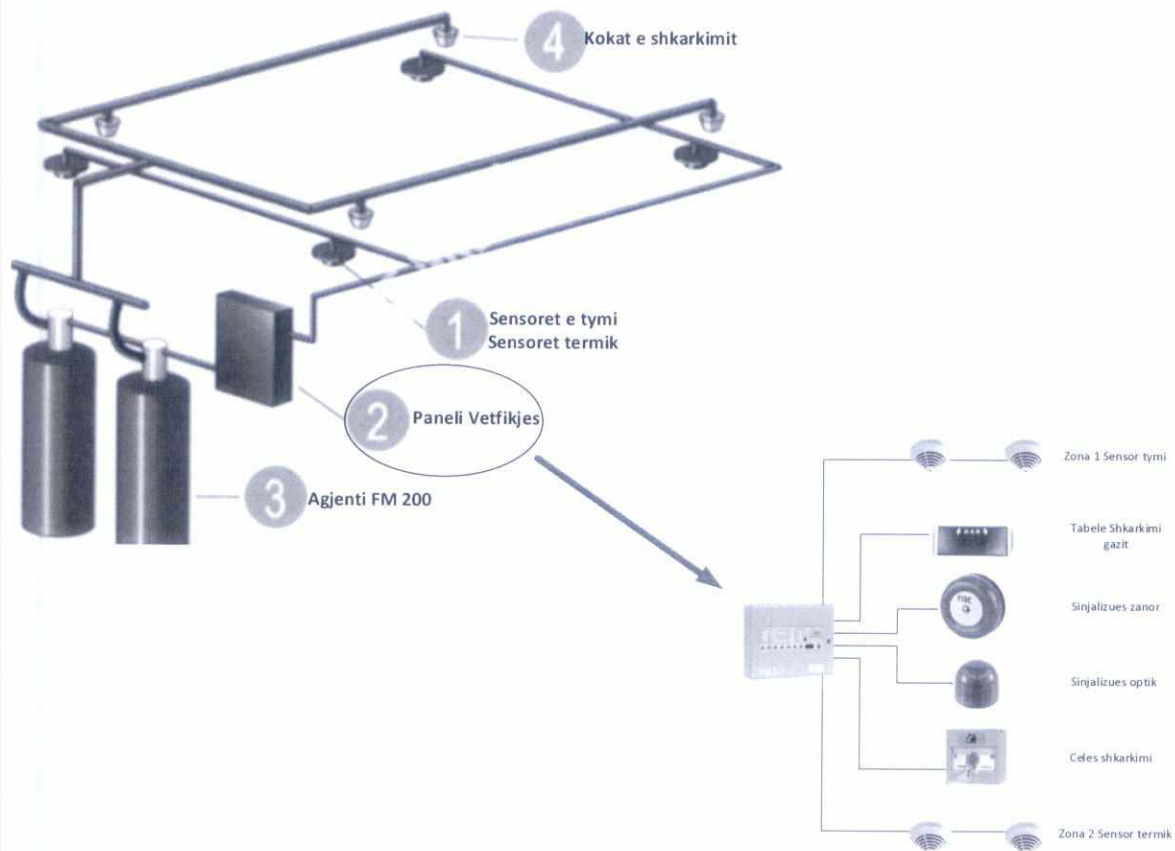

Ne figuren e meposhtme tregohet nje bllokskeme per sistemin e radionderlidhjes. Sistemi berbehet nga perserites (repetitor) sinjali dhe radiot e dores dhe ato baze. Gjithashtu ne kete sistem jane te perfshire dhe routera qe lidhin sistemin me rrjetin IP.

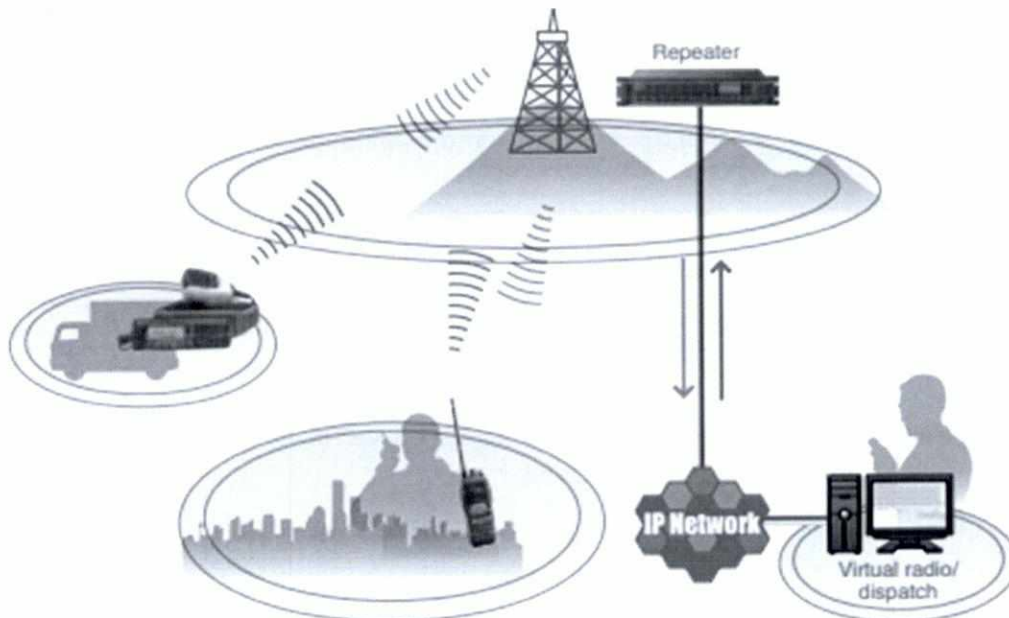

7.4 Lista e materialeve

Lista e materialeve te pasisjeve hardware dhe software qe do te perfshihen ne kete kontrate mirembajtje jane si me poshte:

14. Objekti: Mirëmbajtja e Infstrasukturës TIK për 3 vite

Fondi i parashikuar: 121.000.000

Në zbatim të ligjit nr. 10325 dt.23.9.2010 "Për Bazat e tëdhënave Shtetërore" dhe të pikës 3, të nenit 21, të ligjit nr. 10273 datë 29.4.2010 "Për Dokumentin Elektronik", të vendimit nr. 710 datë 21.8.2013 për "Krijimin dhe Funksonimin e Sistemeve të Ruajtjes së Informacionit, Vazhdueshmërisë së Punës dhe Marrëveshjeve të Nivelit të Shërbimit" si dhe VKM nr. 945, datë 02.11.2012 për miratimin e rregullores "Administrimi i Sistemit të Bazave të të Dhënave Shtetërore të të gjithë komponentët dhe shërbimet e ofruara nga ky Sistem", duhet që Institucionet Shtetërore të:

- Sigurojë që sistemet e teknologjisë së informacionit të përpunojnë informacionin në mënyrë që të garantohet efikasiteti i ofrimit të shërbimeve mbi 99.9%.
- Të evidentojë sistemet ose pjesët e sistemeve, të cilat janë kritike për ofrimin e shërbimit 24 orë në 7 ditë të javës dhe të ketë plane të dokumentuara për menaxhimin e riskut, teknikat e menaxhimit dhe të vlerësimit të performancës së tij.

- Të identifikojë pajisjet e veçanta (*hardware*) dhe varësinë që sistemi, të dhënat dheshërbimet kanë ndaj tyre. Të merren masa që dështimi i njëres prej këtyre pajisjeve të mos ndikojë në funksionimin e sistemit të teknologjisë së informacionit dhe shërbimeve të ofruara.
- Në ambientet e Autoritetit Portual Durrës nga nje Operator i Mirëmbajtës “TIK” i specializuar.
- Në përputhje me praktikat më të mira ndërkombetare të zbatuara sot dhe standardet e shtetit shqiptar për këtë qëllim.
- Në zbatim të legjislacionit të shtetit shqiptar dhe atij ndërkombëtar, lidhur me sigurinë e trajtimin konfidencial të informacionit.
- Kontrata e shërbimit për Mirëmbajtjen dhe Riparimin e Sistemeve TIK, do të lidhet ndermjet APD dhe Operatorit të Mirëmbajtjes, për nje afat 3 (tre) vjet.

1.1. Veprimtaritë për Mirëmbajtjen e Pajisjeve Elektronike dhe Elektromekanike

Operatori i mirëmbajtjes do të kryejë të gjitha shërbimet e lidhura me punët për Mirëmbajtjen dhe Riparimin e Pajisjeve Elektronike dhe Elektromekanike, pjese e Sistemeve të instaluar ne APD, caktuar atij sipas Shtocës A në këtë marrëveshje, me qëllim mbajtjen e tyre gjatë të gjithë kohës në gjëndje shumë të mirë funksionimi, duke pasur parasysh:

- Kryerja e Riparimeve në Laborator (oficinë), Me qëllim moskufizimin e kushteve normale të punës së personelit menaxhues të APD, veprimtaritë e mirëmbajtjes që kane lidhje me riparimin e Sistemeve/Pajisjeve Elektronike dhe elektromekanike dhe/ose shërbimeve parandaluese të tyre, Operatori i Mirembajtjes TIK, do ti bëjë ato, kurdoherë kur kjo është e mundur, në Laboratorin e Mirembajtjes së operatorit (oficinë) të ngritur për këtë qëllim në APD.
- Në këtë rast, ai duhet të organizoje vetë transportin për lëvizjen e pajisjeve nga vendi i operimit në ambjentet e laboratorit (oficinës) së operatorit dhe anasjelltas pas përfundimit të riparimit, veprime të cilat janë në detyrimin e tij sipas kësaj marrëveshje.
- Kryerja e Riparimeve në vend, kur pajisja, për qëllime të kryerjes së mirëmbajtjes dhe/ose riparimit, për shkaqe të arsyeshme teknike dhe/ose ekonomike mundet që të mos zhvendosen në ambientet e laboratorit (oficinës) së operatorit, atëherë operacioni i mirëmbajtjes i programuar për to, do të kryhet nga operatori në vendin ku është e vendosur pajisja.
- Në këto raste, operatori është i detyruar të garantojë se kryerja e shërbimeve të mirëmbajtjes prej tij në vendin ku është vendosur pajisja, nuk do të përbënte ndonjë rrezik për personelin menaxhues të APD, gjatë kësaj kohe.



- Ofrimin e kushteve të përkohshme të punës. Është në detyrimin e Operatorit, që në të gjitha rastet e ndërhyrjeve të tij të mirëmbajtjes, të krijojë, organizojë dhe të përshtasë zgjidhje të përkohshme alternative, kur kjo është e mundur, për të siguruar vazhdimësinë e kryerjes së detyrave nga ana e personelit menaxhues të APD, e kryer kjo në pashkëpunim me departamentin teknik të saj.

1.2. Veprimtaritë për Mirëmbajtjen e Software-ve

Operatori i mirëmbajtjes do të kryejë të gjitha shërbimet e lidhura me punët për Mirëmbajtjen dhe Riparimin e Software-ve, të instaluara në APD dhe caktuar atij sipas Shtocës A në këtë marrëveshje, me qëllim mbajtjen e tyre gjatë të gjithë kohës në gjendje shumë të mirë funksionimi, duke pasur parasysh:

- Kryerja e Riparimeve në Laborator (oficinë). Me qëllim mos kufizimin e kushteve normale të punës së personelit menaxhues të APD, veprimtaritë e mirëmbajtjes që kanë lidhje me riparimin e Software-ve dhe/ose shërbimeve ndaj tyre, Operatori i Mirëmbajtjes TIK, do të bëjë ato, kur kjo është e mundur, në Laboratorin e Mirëmbajtjes së operatorit (oficine), të ngritur për këtë qëllim në APD.
- Në këtë rast, Ai duhet të organizojë vetë transportin për lëvizjen e pajisjeve ku software është i instaluar, nga vendi i operimit në ambientet e laboratorit (oficinës) së operatorit dhe Anasjelltas pas përfundimit të riparimit, veprime të cilat janë në detyrimin e tij sipas kësaj marrëveshje.
- Kryerja e Riparimeve në vend. Kur pajisja në të cilën software është i instaluar, për qëllime të kryerjes së mirëmbajtjes dhe/ose riparimit, për shkak të arsyeshme teknike dhe/ose ekonomike mundet që të mos bëhet në ambientet e laboratorit të operatorit, atëherë operacioni i mirëmbajtjes i programuar për to, do të kryhet nga operatori në vendin ku është vendosur pajisja.
- Në rastet kur kushtet e favorizojnë, operatori mund të realizojë kryerjen e shërbimeve të mirëmbajtjes software-ve, në menyrë on-line.
- Ofrimin e kushteve të përkohshme të punës. Është në detyrimin e operatorit, që në të gjitha rastet e ndërhyrjeve të tij të mirëmbajtjes, të krijojë, organizojë dhe të përshtasë zgjidhje të përkohshme alternative kur ajo është e mundur, për të siguruar vazhdimësinë e kryerjes së detyrave nga ana e personelit menaxhues të APD.
- Mbrojtja e Informacionit nga dëmtime të mundshme. Në të gjitha rastet e ndërhyrjeve për zbatimin e operacioneve mirëmbajtëse software, operatori është i detyruar të garantojë paraprakisht se kryerja e tyre, nuk do të dëmtonte informacionin e regjistruar në të.
- Mbrojtja e Konfidencialitetit të Informacionit. Është në detyrimin dhe përgjegjësinë e Operatorit të mirëmbajtjes, kujdesi për ruajtjen e informacionit të regjistruar si dhe

trajtimin e tij në mënyrë konfidenciale, në përputhje të plotë kjo me dispozitat ligjore në fuqi për këtë qellim.

1.3. Mirëmbajtja e Instalimeve të Lidhjes në Rrjet

Operatori i mirëmbajtjes TIK do të kryejë të gjitha shërbimet e lidhura me punët për Mirëmbajtjen dhe Riparimin e Instalimeve të Lidhjes në Rrjet të APD-së caktuar atij sipas Shtocës A. në këtë marrëveshje.

Operatori i mirëmbajtjes TIK është i vetëdijshëm se mbajtja e rrjeteve të lidhjes gjatë të gjithë kohës në gjëndje shumë të mirë funksionimi, është e një rëndësie të vecantë, referuar kjo pasojave të një mosfunksionimi të mundshëm, ndaj;

- Koha e shkurtër e Riparimit. Veprimtaritë e mirëmbajtjes që kanë lidhje me riparimin e Instalimeve të Lidhjes në Rrjet dhe/ose shërbimeve parandaluese të tyre, do të kryhen nga Operatori i Mirëmbajtjes, në një kohë sa më të shkurtër dhe në mënyrë sa më profesionale.
- Teknikat dhe metodat e përdorura prej tij në ekzaminimin, riparimin dhe testimin e instalimeve duhet të jenë bashkëkohore.
- Ofrimin e kushteve të përkohshme të punës. Është në detyrimin e Operatorit, që në të gjitha rastet e ndërhyrjeve të tij të mirëmbajtjes së instalimeve të lidhjes në rrjet, të krijojë, organizojë dhe të përshtas zgjidhje të përkohëshme alternative, kur kjo është e mundur, për të siguruar vazhdimësinë e kryerjes së detyrave nga ana e personelit menaxhues të APD.
- Lidhja në rrjet e Sigurt. Është në detyrimin e Operatorit, të studjojë, zhvillojë dhe projektojë, zgjidhje përmirësuese të lidhjeve ekzistuese me qëllim krijimin e alternative të dubluara apo rezervë, për të garantuar lidhjen në rrjet në çdo situatë e në mënyrë të sigurt.

- ✓ **Objekti kryesor i këtij shërbimi është mirëmbajtja e Sistemeve TIK, në çdo komponent të tij, me qëllim sigurimin e vazhdimësisë së punës.**



Konsulence , suport , zgjidhje , distribucion I paisjeve teknologjike , sherbime logjistike

Tiranë, më . . .2024

FORMULARI I OFERTËS

Ofertuesi :

Lumacom

Për:

Autoriteti Portual Durrës

Objekt:

Kontrata e Mirembajtjes se Infrastruktures TIK 3 vjecare

Permbledhje e kategorive te pajisjeve-sistemeve dhe Sasia Mirembajtje 3 vjecare

Nr	Kategoria	Njesia	Sasia	Cmimi per 3 vjet		
				Cmimi / Njesi per 1 Vit	Total per 1 vit per Kontrate 3 vjecare	Total per 3 Vjet
1	Workstation	Cope	4	11,310.00	45,240.00	135,720.00
2	UPS per server	Cope	2	19,400.00	38,800.00	116,400.00
3	Ups inverter	Cope	8	26,200.00	209,600.00	628,800.00
4	UPS	Cope	39	2,400.00	93,600.00	280,800.00
5	Telefon VoIP	Cope	92	7,500.00	690,000.00	2,070,000.00
6	Tape library	Cope	1	112,000.00	112,000.00	336,000.00
7	Switch industrial 24 P	Cope	11	6,500.00	71,500.00	214,500.00
8	Switch qendror	Cope	3	240,000.00	720,000.00	2,160,000.00
9	Switch distribution	Cope	38	21,800.00	828,400.00	2,485,200.00
10	Switch	Cope	60	5,320.00	319,200.00	957,600.00
11	Storage	Cope	5	186,000.00	930,000.00	2,790,000.00



Konsulence , suport , zgjidhje , distribucion I paisjeve teknologjike , sherbime logjistike

12	Stacion aktivizimi kartash	Cope	2	2,130.00	4,260.00	12,780.00
13	Skaner	Cope	29	1,970.00	57,130.00	171,390.00
14	Sistemi per raportimin e hyrje daljeve te anijeve(CRIO)	Cope	1	132,500.00	132,500.00	397,500.00
15	License telefonie - Central	Cope	92	760.00	69,920.00	209,760.00
16	Sistem per mbajtjen e Logeve	Cope	1	323,000.00	323,000.00	969,000.00
17	Sistem manaxhimi parkimi	Parkime	2	213,000.00	426,000.00	1,278,000.00
18	Server fizik	Cope	12	35,000.00	420,000.00	1,260,000.00
19	Vmware per server	Cope	5	275,000.00	1,375,000.00	4,125,000.00
20	Semafore dhe sinjalistike	Cope	9	5,700.00	51,300.00	153,900.00
21	Router access point	Cope	7	8,900.00	62,300.00	186,900.00
22	Router	Cope	3	39,000.00	117,000.00	351,000.00
23	Rack dhe aksesore per rack	Cope	29	12,500.00	362,500.00	1,087,500.00
24	Printer kartash	Cope	1	11,500.00	11,500.00	34,500.00
25	Porta kembesoresh dhe bicikletash	Cope	2	57,500.00	115,000.00	345,000.00
26	Ploter	Cope	1	27,500.00	27,500.00	82,500.00
27	Paisje Intercom	Cope	8	2,450.00	19,600.00	58,800.00
28	Wireless controller	Cope	1	185,000.00	185,000.00	555,000.00
29	Monitor serveri	Cope	2	3,900.00	7,800.00	23,400.00
30	Monitor	Cope	230	1,050.00	241,500.00	724,500.00
31	Lup magnetike	Lupe	31	5,700.00	176,700.00	530,100.00
32	Support license telefonie - Billing	Telefona	92	1,830.00	168,360.00	505,080.00
33	Support license software baze te dhenash	Cope	5	265,000.00	1,325,000.00	3,975,000.00

LUMACOM shpk . NIPT: L61502032M Rr. "Don Bosko " Tirane 10012

www.lumacom.al



Konsulence , suport , zgjidhje , distribucion i paisjeve teknologjike , sherbime logjistike

34	Suport license software server	Cope	25	29,500.00	737,500.00	2,212,500.00
35	Suport license virtualizimi Server	Server	12	39,900.00	478,800.00	1,436,400.00
36	Suport license aplikacioni Oracle BI	Perdorues	20	59,000.00	1,180,000.00	3,540,000.00
37	Suport license aplikimi Oracle JDE	Perdorues	20	190,000.00	3,800,000.00	11,400,000.00
38	Suport license aplikacioni Mainsaver	Cope	1	640,000.00	640,000.00	1,920,000.00
39	Suport license aplikacioni GIS	Cope	1	550,000.00	550,000.00	1,650,000.00
40	Sistem kontrolli per menaxhimin,leshimin dhe aprovimin e lejeve	Cope	1	920,000.00	920,000.00	2,760,000.00
41	Suport license aplikacioni GIS User	Perdorues	2	30,000.00	60,000.00	180,000.00
42	Poste pune RJ11-RJ 45	Poste Pune	500	2,400.00	1,200,000.00	3,600,000.00
43	Lexues Kartash per levizje kembesoresh RFID	Cope	45	3,500.00	157,500.00	472,500.00
44	Lexues Kartash per levizje kembesoresh Barcode	Cope	22	6,900.00	151,800.00	455,400.00
45	Laptop	Cope	42	12,500.00	525,000.00	1,575,000.00
46	Kompjuter + Monitor	Cope	19	14,500.00	275,500.00	826,500.00
47	Kompjuter	Cope	208	9,120.00	1,896,960.00	5,690,880.00
48	Televizor prezantimi	Cope	2	5,900.00	11,800.00	35,400.00
49	Kolona per leshim/lexim bilete	Cope	23	49,000.00	1,127,000.00	3,381,000.00
50	Tornelo dhe aksesore	Cope	14	49,000.00	686,000.00	2,058,000.00
51	Intrusion Detection System (IPS)	Cope	2	185,000.00	370,000.00	1,110,000.00
52	Mail filtering	Cope	1	135,000.00	135,000.00	405,000.00
53	Web filtering	Cope	1	115,000.00	115,000.00	345,000.00
54	Firewall	Cope	3		585,000.00	1,755,000.00



Konsulence , suport , zgjidhje , distribucion i paisjeve teknologjike , sherbime logjistike

				195,000.00		
55	Fiber optike dhe aksesore fibr	Meter	18187	33.00	600,171.00	1,800,513.00
56	User Office 365	Cope	300	1,900.00	570,000.00	1,710,000.00
57	Barriera dhe aksesore	Cope	26	15,500.00	403,000.00	1,209,000.00
58	Sistem Antivirusi	Cope	1	175,000.00	175,000.00	525,000.00
59	Lexues Kartash per levizje mjetesh Barcode	Cope	13	13,500.00	175,500.00	526,500.00
60	Lexues Kartash per levizje mjetesh RFID	Cope	18	2,500.00	45,000.00	135,000.00
61	Printer etiketash	Cope	3	12,000.00	36,000.00	108,000.00
62	Sistem per inventarizimi automatik dhe evidentim vendndodhje asetesh se bashku me licensat	Cope	1	125,000.00	125,000.00	375,000.00
63	Suport license per sistemin e arkives dhe protokolit	Cope	1	250,000.00	250,000.00	750,000.00
64	Suport license sistemi skanimit	Cope	5	22,500.00	112,500.00	337,500.00
65	Suport license aplikacioni manaxhimin e aksesit te mjeteve	Cope	1	990,000.00	990,000.00	2,970,000.00
66	Suport license ndjekja e prezences ne pune dhe koheshenuesit	Cope	1	245,000.00	245,000.00	735,000.00
67	Suport license perlogaritje pagash	Cope	1	350,000.00	350,000.00	1,050,000.00
68	Suport license aplikacioni manaxhimin e aksesit te kembesoreve	Cope	1	850,000.00	850,000.00	2,550,000.00
69	Suport license per sistemin e administrimin e kurikulave te burimeve njerezore	SET	1	660,000.00	660,000.00	1,980,000.00

LUMACOM shpk . NIPT: L61502032M Rr. "Don Bosko " Tirane 10012
www.lumacom.al



LUMACOM
broadliner



Life's Good

SAMSUNG Canon LEXMARK acer

Konsulence , suport , zgjidhje , distribucion I paisjeve teknologjike , sherbime logjistike

70	Sistemi port community (moduli Core)	SET	1	860,000.00	860,000.00	2,580,000.00
71	Printera termike me funfold	Cope	9	13,500.00	121,500.00	364,500.00
72	Pajisje mobile (PDA)	Cope	7	12,000.00	84,000.00	252,000.00
73	Sistemi transit	SET	1	835,000.00	835,000.00	2,505,000.00
74	Sistem SIEM	Cope	1	1,800,000.00	1,800,000.00	5,400,000.00
75	Sistem EDR	Cope	1	1,500,000.00	1,500,000.00	4,500,000.00
76	Sistemi port community moduli dyte	Cope	1	860,000.00	860,000.00	2,580,000.00
77	Suport DLP	Cope	1	1,300,000.00	1,300,000.00	3,900,000.00
78	Navis	Cope	1	1,800,000.00	1,800,000.00	5,400,000.00
TOTAL PA TVSH:					40,087,741	120,263,223

Administrator
Jakup Bulica





Tiranë, më __/__/2024

OFERTË

Emri i ofertuesit: **Microtech**

Për: **Autoriteti Portual Durrës**

Objekt: **Kontrata e Mirembajtjes se Infrastruktures TIK 3 vjecare**

Permbledhje e kategorive te pajisjeve-sistemeve dhe Sasia Mirembajtje 3 vjecare						
Nr	Kategoria	Njesia	Sasia	Cmimi per 3 vjet		
				Cmimi / Njesi per 1 Vit	Total 1 Vit/Kontrate 3 vite	Total 3 Vite
1	Workstation	Cope	4	12,000.00	48,000.00	144,000.00
2	UPS per server	Cope	2	21,800.00	43,600.00	130,800.00
3	Ups inverter	Cope	8	29,000.00	232,000.00	696,000.00
4	UPS	Cope	39	3,900.00	152,100.00	456,300.00
5	Telefon VoIP	Cope	92	8,150.00	749,800.00	2,249,400.00
6	Tape library	Cope	1	132,000.00	132,000.00	396,000.00
7	Switch industrial 24 P	Cope	11	9,200.00	101,200.00	303,600.00
8	Switch qendror	Cope	3	193,000.00	579,000.00	1,737,000.00
9	Switch distribution	Cope	38	29,000.00	1,102,000.00	3,306,000.00
10	Switch	Cope	60	6,500.00	390,000.00	1,170,000.00
11	Storage	Cope	5	192,000.00	960,000.00	2,880,000.00
12	Stacion aktivizimi kartash	Cope	2	2,350.00	4,700.00	14,100.00
13	Skaner	Cope	29	2,140.00	62,060.00	186,180.00
14	Sistemi per raportimin e hyrje daljeve te anijevet(CRIO)	Cope	1	210,000.00	210,000.00	630,000.00
15	License telefonie - Central	Cope	92	610.00	56,120.00	168,360.00
16	Sistem per mbajtjen e Logeve	Cope	1	439,000.00	439,000.00	1,317,000.00
17	Sistem manaxhimi parkimi	Parkime	2	258,000.00	516,000.00	1,548,000.00
18	Server fizik	Cope	12	39,000.00	468,000.00	1,404,000.00
19	Vmware per server	Cope	5	263,000.00	1,315,000.00	3,945,000.00
20	Semafore dhe sinjalistike	Cope	9	4,800.00	43,200.00	129,600.00
21	Router access point	Cope	7	10,500.00	73,500.00	220,500.00
22	Router	Cope	3	35,000.00	105,000.00	315,000.00
23	Rack dhe aksesore per rack	Cope	29	12,900.00	374,100.00	1,122,300.00
24	Printer kartash	Cope	1	12,900.00	12,900.00	38,700.00
25	Porta kembesoresh dhe bicikletash	Cope	2	65,000.00	130,000.00	390,000.00
26	Ploter	Cope	1	21,000.00	21,000.00	63,000.00
27	Paisje Intercom	Cope	8	2,220.00	17,760.00	53,280.00
28	Wireless controller	Cope	1	123,000.00	123,000.00	369,000.00
29	Monitor serveri	Cope	2	4,200.00	8,400.00	25,200.00
30	Monitor	Cope	230	1,800.00	414,000.00	1,242,000.00
31	Lup magnetike	Lupe	31	4,800.00	148,800.00	446,400.00

Adresa: Rruga Mystym Shyn, Godina Nr. 46/1, Njësia Bashkiake Nr. 10, Kati 2.

Website: www.microtech.al

E-Mail: info@microtech.al

Telefon: (+355) 069 5362586



Microtech®
COMPUTER SYSTEMS

32	Suport license telefonie - Billing	Telefona	92	1,120.00	103,040.00	309,120.00
33	Suport license software baze te dhenash	Cope	5	182,000.00	910,000.00	2,730,000.00
34	Suport license software server	Cope	25	25,600.00	640,000.00	1,920,000.00
35	Suport license virtualizimi Server	Server	12	30,900.00	370,800.00	1,112,400.00
36	Suport license aplikacioni Oracle BI	Perdorues	20	45,000.00	900,000.00	2,700,000.00
37	Suport license aplikimi Oracle JDE	Perdorues	20	190,000.00	3,800,000.00	11,400,000.00
38	Suport license aplikacioni Mainsaver	Cope	1	659,000.00	659,000.00	1,977,000.00
39	Suport license aplikacioni GIS	Cope	1	508,000.00	508,000.00	1,524,000.00
40	Sistem kontrolli per menaxhimin,leshimin dhe aprovimin e lejeve	Cope	1	859,000.00	859,000.00	2,577,000.00
41	Suport license aplikacioni GIS User	Perdorues	2	23,000.00	46,000.00	138,000.00
42	Poste pune RJ11-RJ 45	Poste Pune	500	1,290.00	645,000.00	1,935,000.00
43	Lexues Kartash per levizje kembesoresh RFID	Cope	45	3,270.00	147,150.00	441,450.00
44	Lexues Kartash per levizje kembesoresh Barcode	Cope	22	8,800.00	193,600.00	580,800.00
45	Laptop	Cope	42	10,900.00	457,800.00	1,373,400.00
46	Kompjuter + Monitor	Cope	19	12,900.00	245,100.00	735,300.00
47	Kompjuter	Cope	208	8,500.00	1,768,000.00	5,304,000.00
48	Televizor prezantimi	Cope	2	5,100.00	10,200.00	30,600.00
49	Kolona per leshim/lexim bilete	Cope	23	41,000.00	943,000.00	2,829,000.00
50	Tornelo dhe aksesore	Cope	14	53,900.00	754,600.00	2,263,800.00
51	Intrusion Detection System (IPS)	Cope	2	275,000.00	550,000.00	1,650,000.00
52	Mail filtering	Cope	1	160,000.00	160,000.00	480,000.00
53	Web filtering	Cope	1	150,000.00	150,000.00	450,000.00
54	Firewall	Cope	3	209,000.00	627,000.00	1,881,000.00
55	Fiber optike dhe aksesore fibr	Meter	18187	22.00	400,114.00	1,200,342.00
56	User Office 365	Cope	300	2,220.00	666,000.00	1,998,000.00
57	Barriera dhe aksesore	Cope	26	20,900.00	543,400.00	1,630,200.00
58	Sistem Antivirusi	Cope	1	135,000.00	135,000.00	405,000.00
59	Lexues Kartash per levizje mjetesh Barcode	Cope	13	21,800.00	283,400.00	850,200.00
60	Lexues Kartash per levizje mjetesh RFID	Cope	18	3,240.00	58,320.00	174,960.00
61	Printer etiketash	Cope	3	10,600.00	31,800.00	95,400.00
62	Sistem per inventarizimi automatik dhe evidentim vendndodhje asetesh se bashku me licensat	Cope	1	170,000.00	170,000.00	510,000.00
63	Suport license per sistemin e arkives dhe protokollit	Cope	1	390,000.00	390,000.00	1,170,000.00
64	Suport license sistemi skanimit	Cope	5	21,800.00	109,000.00	327,000.00
65	Suport license aplikacioni manaxhimin e aksesit te mjeteve	Cope	1	923,000.00	923,000.00	2,769,000.00

Adresa: Rruga Myslym Shyri, Godina Nr. 46/1, Njësia Bashkiake Nr. 10, Kati 2.

Website: www.microtech.al

E-Mail: info@microtech.al

Telefon: (+355) 080 5362586

Microtech®
COMPUTER SYSTEMS

66	Suport license ndjekja e prezencës në punë dhe koheshënuesit	Cope	1	207,000.00	207,000.00	621,000.00
67	Suport license përfloraritje pagash	Cope	1	310,600.00	310,600.00	931,800.00
68	Suport license aplikacioni manaxhimin e aksesit të kembësoreve	Cope	1	800,000.00	800,000.00	2,400,000.00
69	Suport license për sistemin e administrimit të kurikulave të burimeve njerëzore	SET	1	553,000.00	553,000.00	1,659,000.00
70	Sistemi port community (moduli Core)	SET	1	819,000.00	819,000.00	2,457,000.00
71	Printera termike me funfold	Cope	9	10,900.00	98,100.00	294,300.00
72	Pajisje mobile (PDA)	Cope	7	11,000.00	77,000.00	231,000.00
73	Sistemi transit	SET	1	809,000.00	809,000.00	2,427,000.00
74	Sistem SIEM	Cope	1	1,130,000.00	1,130,000.00	3,390,000.00
75	Sistem EDR	Cope	1	1,280,000.00	1,280,000.00	3,840,000.00
76	Sistemi port community moduli dyte	Cope	1	792,000.00	792,000.00	2,376,000.00
77	Suport DLP	Cope	1	1,190,000.00	1,190,000.00	3,570,000.00
78	Navis	Cope	1	2,220,000.00	2,220,000.00	6,660,000.00
				Vlera Total Pa TVSH	38,475,264	115,425,792
				TVSH	7,695,053	23,085,158
				Vlera Total Me TVSH	46,170,317	138,510,950

Administrator

Rixhi Koçi



1 Oferta Ekonomike

Ne pergjigje te kerkeses, si me poshte po ju japim oferten tone ekonomike:

Nr	Kategoria	Njesia	Sasia	Cmimi per Njesi per 1 Vit	Total per 1 vit per Kontrate 3 vjecare	Total per 3 Vjet
1	Workstation	Cope	4	ALL 19,490.00	ALL 77,960.00	ALL 233,880.00
2	UPS per server	Cope	2	ALL 25,490.00	ALL 50,980.00	ALL 152,940.00
3	Ups inverter	Cope	8	ALL 31,500.00	ALL 252,000.00	ALL 756,000.00
4	UPS	Cope	39	ALL 3,000.00	ALL 117,000.00	ALL 351,000.00
5	Telefon VoIP	Cope	92	ALL 8,700.00	ALL 800,400.00	ALL 2,401,200.00
6	Tape library	Cope	1	ALL 159,000.00	ALL 159,000.00	ALL 477,000.00
7	Switch industrial 24 P	Cope	11	ALL 7,890.00	ALL 86,790.00	ALL 260,370.00
8	Switch qendror	Cope	3	ALL 215,000.00	ALL 645,000.00	ALL 1,935,000.00
9	Switch distribution	Cope	38	ALL 30,500.00	ALL 1,159,000.00	ALL 3,477,000.00
10	Switch	Cope	60	ALL 6,900.00	ALL 414,000.00	ALL 1,242,000.00
11	Storage	Cope	5	ALL 200,000.00	ALL 1,000,000.00	ALL 3,000,000.00
12	Stacion aktivizimi kartash	Cope	2	ALL 2,900.00	ALL 5,800.00	ALL 17,400.00
13	Skaner	Cope	29	ALL 2,400.00	ALL 69,600.00	ALL 208,800.00
14	Sistemi per raportimin e hyrje daljeve te anijeve(CRIO)	Cope	1	ALL 195,000.00	ALL 195,000.00	ALL 585,000.00
15	License telefonie - Central	Cope	92	ALL 500.00	ALL 46,000.00	ALL 138,000.00
16	Sistem per mbajtjen e Logeve	Cope	1	ALL 535,000.00	ALL 535,000.00	ALL 1,605,000.00
17	Sistem manaxhimi parkimi	Parkime	2	ALL 320,000.00	ALL 640,000.00	ALL 1,920,000.00
18	Server fizik	Cope	12	ALL 48,500.00	ALL 582,000.00	ALL 1,746,000.00
19	Vmware per server	Cope	5	ALL 213,000.00	ALL 1,065,000.00	ALL 3,195,000.00
20	Sernafore dhe sinjalistike	Cope	9	ALL 5,300.00	ALL 47,700.00	ALL 143,100.00
21	Router access point	Cope	7	ALL 11,000.00	ALL 77,000.00	ALL 231,000.00
22	Router	Cope	3	ALL 31,000.00	ALL 93,000.00	ALL 279,000.00
23	Rack dhe aksesore per rack	Cope	29	ALL 19,500.00	ALL 565,500.00	ALL 1,696,500.00
24	Printer kartash	Cope	1	ALL 14,500.00	ALL 14,500.00	ALL 43,500.00
25	Porta kembesoreshe dhe bicildetash	Cope	2	ALL 61,900.00	ALL 123,800.00	ALL 371,400.00
26	Ploter	Cope	1	ALL 31,500.00	ALL 31,500.00	ALL 94,500.00
27	Paisje lintercom	Cope	8	ALL 2,950.00	ALL 23,600.00	ALL 70,800.00
28	Wireless controller	Cope	1	ALL 110,000.00	ALL 110,000.00	ALL 330,000.00

axians

29	Monitor serveri	Cope	2	ALL	3,500.00	ALL	7,000.00	ALL	21,000.00
30	Monitor	Cope	230	ALL	900.00	ALL	207,000.00	ALL	621,000.00
31	Lup magnetike	Lupe	31	ALL	4,100.00	ALL	127,100.00	ALL	381,300.00
32	Suport license telefonie - Billing	Telefona	92	ALL	1,430.00	ALL	131,560.00	ALL	394,680.00
33	Suport license software baze te dhenash	Cope	5	ALL	290,000.00	ALL	1,450,000.00	ALL	4,350,000.00
34	Suport license software server	Cope	25	ALL	35,900.00	ALL	897,500.00	ALL	2,692,500.00
35	Suport license virtualizimi Server	Server	12	ALL	33,500.00	ALL	402,000.00	ALL	1,206,000.00
36	Suport license aplikacioni Oracle BI	Perdorues	20	ALL	62,500.00	ALL	1,250,000.00	ALL	3,750,000.00
37	Suport license aplikimi Oracle JDE	Perdorues	20	ALL	255,000.00	ALL	5,100,000.00	ALL	15,300,000.00
38	Suport license aplikacioni Mainsaver	Cope	1	ALL	593,990.00	ALL	593,990.00	ALL	1,781,970.00
39	Suport license aplikacioni GIS	Cope	1	ALL	625,000.00	ALL	625,000.00	ALL	1,875,000.00
40	Sistem kontrolli per menaxhimin, Jeshimin dhe aprovimin e lejeve	Cope	1	ALL	790,000.00	ALL	790,000.00	ALL	2,370,000.00
41	Suport license aplikacioni GIS User	Perdorues	2	ALL	16,500.00	ALL	33,000.00	ALL	99,000.00
42	Poste pune RJ11-RJ 45	Poste Pune	500	ALL	1,950.00	ALL	975,000.00	ALL	2,925,000.00
43	Lexues Kartash per levizje kembesoresh RFID	Cope	45	ALL	2,900.00	ALL	130,500.00	ALL	391,500.00
44	Lexues Kartash per levizje kembesoresh Barcode	Cope	22	ALL	7,900.00	ALL	173,800.00	ALL	521,400.00
45	Laptop	Cope	42	ALL	13,900.00	ALL	583,800.00	ALL	1,751,400.00
46	Kompjuter + Monitor	Cope	19	ALL	11,200.00	ALL	212,800.00	ALL	638,400.00
47	Kompjuter	Cope	208	ALL	6,100.00	ALL	1,268,800.00	ALL	3,806,400.00
48	Televizor prezantimi	Cope	2	ALL	4,500.00	ALL	9,000.00	ALL	27,000.00
49	Kolona per leshim/lexim bilete	Cope	23	ALL	55,000.00	ALL	1,265,000.00	ALL	3,795,000.00
50	Tornelo dhe aksesore	Cope	14	ALL	62,000.00	ALL	868,000.00	ALL	2,604,000.00
51	Intrusion Detection System (IPS)	Cope	2	ALL	292,000.00	ALL	584,000.00	ALL	1,752,000.00
52	Mail filtering	Cope	1	ALL	218,000.00	ALL	218,000.00	ALL	654,000.00
53	Web filtering	Cope	1	ALL	195,000.00	ALL	195,000.00	ALL	585,000.00
54	Firewall	Cope	3	ALL	245,000.00	ALL	735,000.00	ALL	2,205,000.00

axians

55	Fiber optike dhe aksesore fibr	Meter	18187	ALL	30.00	ALL	545,610.00	ALL	1,636,830.00
56	User Office 365	Cope	300	ALL	1,500.00	ALL	450,000.00	ALL	1,350,000.00
57	Barriera dhe aksesore	Cope	26	ALL	25,000.00	ALL	650,000.00	ALL	1,950,000.00
58	Sistem Antivirusi	Cope	1	ALL	123,000.00	ALL	123,000.00	ALL	369,000.00
59	Lexues Kartash per levizje mjetesh Barcode	Cope	13	ALL	15,000.00	ALL	195,000.00	ALL	585,000.00
60	Lexues Kartash per levizje mjetesh RFID	Cope	18	ALL	3,500.00	ALL	63,000.00	ALL	189,000.00
61	Printer etiketash	Cope	3	ALL	9,900.00	ALL	29,700.00	ALL	89,100.00
62	Sistem per inventarizimi automatik dhe evidentim vendndodhje asetesh se bashku me licensat	Cope	1	ALL	190,000.00	ALL	190,000.00	ALL	570,000.00
63	Suport license per sistemin e arkives dhe protokollit	Cope	1	ALL	410,000.00	ALL	410,000.00	ALL	1,230,000.00
64	Suport license sistemi skanimit	Cope	5	ALL	18,000.00	ALL	90,000.00	ALL	270,000.00
65	Suport license aplikacioni manaxhimin e aksesit te mjeteve	Cope	1	ALL	870,000.00	ALL	870,000.00	ALL	2,610,000.00
66	Suport license ndjekja e prezences ne pune dhe koheshenuesit	Cope	1	ALL	270,000.00	ALL	270,000.00	ALL	810,000.00
67	Suport license perlogaritje pagash	Cope	1	ALL	295,000.00	ALL	295,000.00	ALL	885,000.00
68	Suport license aplikacioni manaxhimin e aksesit te kembesoreve	Cope	1	ALL	630,000.00	ALL	630,000.00	ALL	1,890,000.00
69	Suport license per sistemin e administrimin e kurikulave te burimeve njerezore	SET	1	ALL	470,000.00	ALL	470,000.00	ALL	1,410,000.00
70	Sistemi port community (moduli Core)	SET	1	ALL	790,000.00	ALL	790,000.00	ALL	2,370,000.00
71	Printera termike me funfold	Cope	9	ALL	15,000.00	ALL	135,000.00	ALL	405,000.00
72	Pajisje mobile (PDA)	Cope	7	ALL	10,100.00	ALL	70,700.00	ALL	212,100.00
73	Sistemi transit	SET	1	ALL	750,000.00	ALL	750,000.00	ALL	2,250,000.00

axians

74	Sistem SIEM	Cope	1	ALL 1,550,000.00	ALL 1,550,000.00	ALL 4,650,000.00
75	Sistem EDR	Cope	1	ALL 1,150,000.00	ALL 1,150,000.00	ALL 3,450,000.00
76	Sistemi port community moduli dyte	Cope	1	ALL 590,000.00	ALL 590,000.00	ALL 1,770,000.00
77	Suport DLP	Cope	1	ALL 1,500,000.00	ALL 1,500,000.00	ALL 4,500,000.00
78	Navis	Cope	1	ALL 2,800,000.00	ALL 2,800,000.00	ALL 8,400,000.00
TOTAL PA TVSH					ALL 42,436,990	ALL 127,310,970
TVSH (20%)					ALL 8,487,398	ALL 25,462,194
TOTAL ME TVSH					ALL 50,924,388	ALL 152,773,164

2 Termat dhe Kushtet

Cmimet:

Cmimet jane ne monedhen Lek, Me TVSH te perfshire ne total.

Kushtet e pageses:

30 dite pas leshimit te fatures tatimore.

Me respekt,

Kleanthi PRIFTI
Drejtore Menaxhues



[Handwritten signature]



KERKESE PER INVESTIM/ SHPENZIM

ANEKS PLAN BIZNESI 2025

From: Donjet Zeneli <d.zeneli@durresport.al>
Sent: Wednesday, November 27, 2024 2:12 PM
To: Mimoza Muhametaj <m.muhametaj@durresport.al>
Subject: FW: Kerkesat per PB

Bashkengjitur zerat e plotesuar. Per ato qe jane pa plotesuar po ti vendos me poshte:

	2024	2025	
Transferime, udhetim, dieta	2,500,000	2,500,000	Paraprakisht sa 2024, por do rishikohet ne varesi te kerkesave te per pjesemarrje ne aktivite te nderkombetare
Taksa per bashkine	7,727,096	15,520,000	referuar faturave historike per APD
Taksa e regjistrimit	150,000	150,000	Sa viti 2024
Testi I zhvleresimit te asetave (ketu eshte derguar nje vlere e perafert e asetave per tu testuar prej rreth 3 mld leke, per tu qartuesuar mbas daljes se VKM per llojet e asetave dhe vleren totale)	4,152,000	0	nuk kerkohet per 2025
Auditimi i pasqyrave financiare per 3 vite	3,300,000	10,000,000	1 oferte e marre. Sa mesatarja e kontrates se kaluar dhe ofertes. Vlera per 3 vite. Ndarja 1/3 per cdo vit me kerekse shpenzimi ne muajin korrik
Fiskalizimi	1,000,000	1,000,000	Asnje oferte e marre. Vlera e ngjashme me 2024.
Vleresimi I asetit truall	3,120,000	3,120,000	mbartet nga vitit 2024
Provizione per ceshtje gjyqesore 2023	0	0	pritje parashikimi nga DL
Provizione per zhvleresim AQ afatkshkurter	0	20,000,000	per aktivet e magazines propozuar per JP
Provizione per zhv. akt qark	0	20,000,000	provizione klientet e keqinj

Shpenzime te ndryshme kolaudimi	25,000	25,000	Sa viti 2024 e njejta vlere paraprakisht, deri sa te detajohen zerat per operimin nga vete APD
Sherbim operimi Terminali Kont	1	899,959,631	

	Plani 2024 me ndryshime t	Kerkesa 2025	
Te ardhura nga interesat	60,842	5,000	interesa llogarish kursimi te APD
Interesa per depozitat	2,094,865	0	Nuk parashikohen depozita gjate vitit

From: Donjet Zeneli <d.zeneli@durresport.al>
Sent: Wednesday, November 27, 2024 2:14 PM
To: Mimoza Muhametaj <m.muhametaj@durresport.al>
Subject: FW: [External]:RE: Kërkesë për ofertë.

Me poshte 1 oferte per sherbimin e auditimit.
 Mesatarja e ofertes se kaluar me oferten e meposhtme eshte 12,950,000 leke per 3 vjet.

From: Armando Ndraxhi <a.ndraxhi@durresport.al>
Sent: Wednesday, November 27, 2024 1:06 PM
To: Donjet Zeneli <d.zeneli@durresport.al>
Subject: FW: [External]:RE: Kërkesë për ofertë.

Armando Ndraxhi
 Përgjegjës
 Njësia e Financës dhe Kontabilitetit
 Drejtoria e Financës

M: +355 68 207 6774 | **E:** a.ndraxhi@durresport.al | **W:** www.durresport.al

Durres Port Authority, Albania's Port of call



From: luan.kamberi@ild-99.com <luan.kamberi@ild-99.com>

Sent: Wednesday, November 27, 2024 1:00 PM

To: Armando Ndraxhi <a.ndraxhi@durresport.al>

Subject: [External]:RE: Kërkesë për ofertë.

KUJDES: Ky është një email i ardhur nga jashtë adresave zyrtare qeveritare. Mos klikoni URL-të ose bashkëlidhjet nëse nuk i njihni dhe/ose nuk i besoni dërguesit.

Pershendetje,

Ne lidhje me auditimin e Pasqyrave Financiare te 3 viteve 2025-2027 nisur nga te dhenat qe ju na keni nisur shoqëria ILD-99 Audit sh.p.k ofron per te tre vitet vleren 16,000,000 leke ne total.

Duke ju falenderuar.

Luan Kamberi
Managing Partner

ILD-99 Audit shpk|Rr. Emin Duraku |Pall.Aviacionit,shk 6,Ap 66
Tirana, Albania

Email: luan.kamberi@ild-99.com ; Web: www.ild-99.com

Mobile Phone: +355 69 20 64 265



AUTORITETI PORTUAL DURRËS

Z. Armando Ndraxhi

Përgjegjës

Njesia e Financë dhe Kontabilitetit

Drejtoria e Financës

Durrës

Tiranë, më 27/11/2024

Përgjigje kërkesës suaj në emailin e datës 7 Nëntor 2024

I nderuar z.Ndraxhi,

Në emailin tuaj të datës 7 Nëntor 2024 ju kërkoni një kuotim për auditimin e pasyrave financiare **individuale dhe të konsoliduara** të Autoritetit Portual Durrës për vitet 2025, 2026 dhe 2027.

Në përgjigje të këtij emaili, ju lutem gjeni më poshtë propozimin tonë në lidhje me një fond të parashikuar nga ana e shoqërisë sonë për auditimet e kërkuara.

Në këto çmime nuk përfshihet auditimi i pasqyrave individuale të shoqërisë "Albanian Seaports Development Company" Sh.a.

Nr	Përshkrimi	Afati	Vlera
1	Auditimi i Pasqyrave Financiare individuale dhe të konsoliduara per vitin 2025	60 dite	5,400,000
2	Auditimi i Pasqyrave Financiare individuale dhe të konsoliduara per vitin 2026	60 dite	5,200,000
3	Auditimi i Pasqyrave Financiare individuale dhe të konsoliduara per vitin 2027	60 dite	5,000,000
TOTALI			15,600,000

Duke ju falenderuar që i jeni drejtuar shoqërisë sonë, mbetemi në dispozicion për çdo informacion të mëtejshëm.

Me respekt

Teit GJINI

Administrator

**forvis
mazars**

Ermin Duraku, Str. Bënjaket Build.,
No.5, 1013, Tirane, Albania
NUM: K32123004W

Reply Forward

MM

Perllogaritja e Principalit te kredise

Nenhuaaja O-85/IDA Porti Durres

Shuma 12,045,858.00 SDR

Date	Principal	Interest	Total
15-10-23	238,381.45	26,817.91	265,199.36
15-04-24	238,381.45	25,923.98	264,305.43
15-10-24	238,381.45	25,030.05	263,411.50
15-04-25	238,381.45	24,136.12	262,517.57
15-10-25	238,381.45	23,242.19	261,623.64
15-04-26	238,381.45	22,348.26	260,729.71
15-10-26	238,381.45	21,454.33	259,835.78
15-04-27	238,381.45	20,560.40	258,941.85
15-10-27	238,381.45	19,666.47	258,047.92
15-04-28	238,381.45	18,772.54	257,153.99
15-10-28	238,381.45	17,878.61	256,260.06
15-04-29	238,381.45	16,984.68	255,366.13
15-10-29	238,381.45	16,090.75	254,472.20
15-04-30	238,381.45	15,196.82	253,578.27
15-10-30	238,381.45	14,302.89	252,684.34
15-04-31	238,381.45	13,408.96	251,790.41
15-10-31	238,381.45	12,515.03	250,896.48
15-04-32	238,381.45	11,621.10	250,002.55
15-10-32	238,381.45	10,727.17	249,108.62
15-04-33	238,381.45	9,833.23	248,214.68
15-10-33	238,381.45	8,939.30	247,320.75
15-04-34	238,381.45	8,045.37	246,426.82
15-10-34	238,381.45	7,151.44	245,532.89
15-04-35	238,381.45	6,257.51	244,638.96
15-10-35	238,381.45	5,363.58	243,745.03
15-04-36	238,381.45	4,469.65	242,851.10
15-10-36	238,381.45	3,575.72	241,957.17
15-04-37	238,381.45	2,681.79	241,063.24
15-10-37	238,381.45	1,787.86	240,169.31
15-04-38	238,381.45	893.93	239,275.38
Total	7,151,443.50	415,677.64	7,567,121.14

PRINCIPALI PER TU PAGUAR

Përshkrim Spec Drawing RIGH

Jan 2023	145
Shk 2023	145
Mar 2023	143
Pri 2023	138
Maj 2023	137
Qer 2023	132
Korr 2023	125
Gsh 2023	129
Sht 2023	132
Tet 2023	131
Nën 2023	128
Dhj 2023	126
Jan 2024	127
Shk 2024	129
Mar 2024	127
Pri 2024	126
Maj 2024	124
Qer 2024	125
Korr 2024	124
Gsh 2024	121
Sht 2024	121
Tet 2024	121
Nën 2024	122

129.48 Kursi mesatar I kembimit

238,381 Vlera e Principalit ne prill 2025

238,381 Vlera e Principalit ne Tetor 202

61,731,260 Vlera e principalit 2025

From: Ada Xhelilaj <a.xhelilaj@durresport.al>

Sent: Tuesday, December 10, 2024 2:18 PM

To: Mimoza Muhametaj <m.muhametaj@durresport.al>

Subject: Re: Karburant 2025

Nga kjo sasi 1 020 000 litra (147 359 400 leke) jane te Terminalit.

From: Ada Xhelilaj

Sent: Tuesday, December 10, 2024 1:31 PM

To: Mimoza Muhametaj <m.muhametaj@durresport.al>

Subject: Karburant 2025



SHPENZIME MATERIALE 2025

SHPENZIME MATERIALE 2025

EMERTIMI	Njësia	Sasia Plan - Biznes	Çmimi 1 Instati	Çmim magazine	Çmimi oferte Kastrati	Çmimi përfundimtar mesatar	VLERA
Nafte	Liter	1,100,000.00	145.20	144.11	144.11	144.47	158,920,667
Benzine	Liter	16,500	150.00	149.00	148.93	149.31	2,463,615
TOTALI							161,384,282

Nga kjo sasi 1 020 000 litra (147 359 400 leke) jane te Terminalit.

161,384,282 TOTAL

147,359,400 TK

14,024,882 APD

**FONDE TE PLANIFIKUARA NGA MINISTRIA E INFRASTRUKTURES DHE ENERGJISE
PER PORTIN E RI NE PORTO ROMANO**

FORMAT 2: FORMATI STANDARD I PËRGATITJES SË KËRKESAVE BUXHETORE PBA 2025-2027

Politikat Ekzistuese

Emërtimi i Grupit	Ministria e Infrastrukturës dhe Energjisë			
Kodi i Grupit	06			
Emërtimi i Programit Buxhetor	Transporti Detar			
Kodi i Programit	04540			
Programi Buxhetor Afatmesëm	PBA 2025-2027			
Përshkrimi i Programit				
Kompletimi i kuadrit ligjor kombëtar dhe Nderkombëtar në fushën e Transportit Detar. Konsolidimi i Drejtorisë së përgjithshme Detare me strukturë sipas standardeve ndërkombëtare. Ristrukturimi administrativ i porteve, komercializimi dhe privatizimi i shërbimeve. Rehabilitimi i infrastrukturës së porteve. Studim master plane akte ligjore dhe nenligjore.				
Qëllimet e Politikës së Programit	Zhvillimi i Shqipërisë nga një vend bregdetar në një vend të zhvilluar detar orientuar drejt rritjes ekonomike e integritimit evropian, nëpërmjet përmirësimit të infrastrukturës, kapaciteteve njerëzore, sigurisë dhe sistemit të menaxhimit në porte.			
Treguesit e Performancës në nivel Qëllimi	2024	2025	2026	2027
	Buxheti	Parashikimi	Parashikimi	Parashikimi
Rritja e volumit të perpunimit të mallrave në porte, rritja e numrit të pasagjerëve të perpunuar në porte.		32%		
Rritja e nivelit të investimeve dhe kapaciteteve perpunuese të porteve		35%		
Objektivi i Politikës së Programit	Konsolidimi i Administratës Detare Shqiptare me strukturë sipas standardeve ndërkombëtare (IMO) dhe personel të trajnuara dhe Rehabilitimi i infrastrukturës dhe superstrukturës së porteve.			
Treguesit e Performancës për Objektivin	2024	2025	2026	2027
	Buxheti	Parashikimi	Parashikimi	Parashikimi
Rritja të volumit dhe perpunimit të mallrave tregtare në porte të RSH				
Numri i pasagjerëve që udhetojnë në/nga Shqipëria në rrugë detare				

KERKESE PER INVESTIM/ SHPENZIM

ANEKS PLAN BIZNESI 2025

23AE3	Nderimi i portit te ri Porto Romano Durres (Financim i Brendshem)			
Produkti	23AE301- Porti i ri Tregtar i Integruar i Duresit ne Porto Romano Faza I			
Përshkrimi i Produktit				
Njësia Matëse	Numer			
	2024	2025	2026	2027
	Buxheti	Parashikimi	Parashikimi	Parashikimi
Sasia	0	1	1	1
Kosto totale (në lekë)	9830000000	14745000000	14745000000	10781125000
Kosto për njësi (në lekë)	0	14745000000	14745000000	10781125000
Ndryshimi në % i Sasisë				0
Ndryshimi në % i koston totale		0.5	0	-0.2688
Ndryshimi në % i koston për njësi			0	-0.2688
Detajimi i Kostos Totale të Produktit sipas Artikujve Ekonomikë				
	2024	2025	2026	2027
	Buxheti	Parashikimi	Parashikimi	Parashikimi
600 - Paga	0	0	0	0
01 - Nga Buxheti	0	0	0	0
05 - Nga të ardhurat e veta	0	0	0	0
601 - Sigurime Shoqërore	0	0	0	0
01 - Nga Buxheti	0	0	0	0
05 - Nga të ardhurat e veta	0	0	0	0
602 - Maltra dhe Shërbime të Tjera	0	0	0	0
01 - Nga Buxheti	0	0	0	0
05 - Nga të ardhurat e veta	0	0	0	0
603 - Subvencione	0	0	0	0
01 - Nga Buxheti	0	0	0	0
05 - Nga të ardhurat e veta	0	0	0	0
604 - Transfera Korente të	0	0	0	0
01 - Nga Buxheti	0	0	0	0
05 - Nga të ardhurat e veta	0	0	0	0
605 - Transfera Korente të Huaja	0	0	0	0
01 - Nga Buxheti	0	0	0	0
05 - Nga të ardhurat e veta	0	0	0	0
606 - Trans per Buxh, Fam. & Individ	0	0	0	0
01 - Nga Buxheti	0	0	0	0
05 - Nga të ardhurat e veta	0	0	0	0
230 - Kapitale të Trupëzuara	0	0	0	0
01 - Nga Buxheti	0	0	0	0
02 - Financim i buaj - Grant	0	0	0	0
22 - Financim i buaj - Kredi	0	0	0	0
03 - Kosto lokale	0	0	0	0
04 - TVSH, Detyrim Doganor	0	0	0	0
231 - Kapitale të Trupëzuara	0	14,745,000,000	14,745,000,000	10,781,125,000
01 - Nga Buxheti	0	14,745,000,000	14,745,000,000	10,781,125,000
02 - Financim i buaj - Grant	0	0	0	0
22 - Financim i buaj - Kredi	0	0	0	0
03 - Kosto lokale	0	0	0	0
04 - TVSH, Detyrim Doganor	0	0	0	0
232 - Transfera Kapitale	0	0	0	0
01 - Nga Buxheti	0	0	0	0
02 - Financim i buaj - Grant	0	0	0	0
22 - Financim i buaj - Kredi	0	0	0	0
03 - Kosto lokale	0	0	0	0
04 - TVSH, Detyrim Doganor	0	0	0	0
999 - Jashtë-buxhetore	0	0	0	0
06 - Nga të ardhurat jashtë limitit	0	0	0	0
Kosto totale e produktit	0	14,745,000,000	14,745,000,000	10,781,125,000
Qëllimet e Politikës së Programit	e pa lidhur me politikën			
Objekti i Politikës së Programit				
Shpenzimet Kapitale				

From: Ada Xhelilaj <a.xhelilaj@durresport.al>
Sent: Thursday, December 26, 2024 2:59 PM
To: Mimoza Muhametaj <m.muhametaj@durresport.al>
Subject: Ne lidhje me shtypshkrimet e Dr se Mjedisit

Pershendetje,

Me porosi te z.Dhima po ju dergojme kerkesen e tij per plan binzes 2025

Regjister per regjistrimin e certifikatave 2 cope vlera 4000 leke

Pune te mbare

From: Ada Xhelilaj <a.xhelilaj@durresport.al>
Sent: Friday, December 27, 2024 11:05 AM
To: Mimoza Muhametaj <m.muhametaj@durresport.al>
Subject: Shtypshkrime

Pershendetje,

Po ju dergojme kerkesen per shtypshkrime 2025, per njesine e Epidemiologjise dhe njesise se Magazines Qendrore si me poshte:

1. Regjister I regjistrimit te certifikatave shendetesore te loguara 7 cope*2000 leke
2. Kartela te magazines 600*50 leke

Totali: $7*2000=14000$
 $600*50=30000$

Totali:44000

Sistemi Navis

From: Donjet Zeneli <d.zeneli@durresport.al>
Sent: Wednesday, January 8, 2025 9:58 AM
To: Mimoza Muhametaj <m.muhametaj@durresport.al>
Subject: Zera per tu shtuar ne shpenzimet PB 2025

Sic folem te shpenzimet eshte per tu shtuar edhe zeri me poshte tek Drejtoria e Zhvillimit te teknonlodjise dhe informacionit:

Sistemi I Operimit te Terminalit te Konteinereve - NAVIS me vlere 27200000 leke

Donjet ZENELI

Drejtor

Drejtoria e Financës

Tel. : +355 52 706 530 | Mob.: +355 69 700 2527 | e-mail: d.zeneli@durresport.al | web: www.durresport.al
Durres Port Authority, Albania's Port of call

Wed 08/01/2025 13:04

Contract revenues realisation 06.01.xlsx
21 KB

□

Sipas parashikimit bashkengjitur po shtohet edhe vlere e perlogaritur per tu paguar Mariner per sherbimin deri ne 20 janar 2025 58,584,764 leke.

Gjithashtu eshte dhe nje kerkese e ardhur sot nga DGT per blerje vegla pune per TK ne shume 1mln leke (blerje e vogel)

From: Ernest Braholli <ernest.braholli@marineradriatic.com>

Sent: Wednesday, January 8, 2025 1:01 PM

To: Donjet Zeneli <d.zeneli@durresport.al>

Subject: [External]:Contract revenues realisation 06.01.xlsx

KUJDES: Ky është një email i ardhur nga jashtë adresave zyrtare qeveritare. Mos klikoni URL-të ose bashkëlidhjet nëse nuk i njihni dhe/ose nuk i besoni dërguesit.

Pershendetje Donjet,

Te lutem gjej bashkangjitur.

Per tu perfshire ne planin e pagesave jane edhe 76,568,771 LEK te cilat jane faturime te muajit Janar 2025.

Thank you!

Best regards,

Ernest Braholli | Finance & Administration Manager

Mariner Adriatic | Durres Container Terminal

M: +355 69 890 1082

E: ernest.braholli@marineradriatic.com | W: www.marineradriatic.com

DZ

Donjet Zeneli



To: Mimoza Muhametaj

Wed 11/27/2024 2:12 PM



This message is in Albanian

Translate to English

Never translate from Albanian

Financa kerkesat per shpenz_...
21 KB

Bashkengjitur zerat e plotesuar. Per ato qe jane pa plotesuar po ti vendos me poshte:

2024

2025

Transferime, udhetim, dieta	2,500,000	2,500,000	Paraprkishti sa 2024, por do rishikohet ne varesi te kerkesave te per pjese marrje ne aktivite te niderkompetare referuar laturave historike per APD Sa viti 2024
Taksa per bashkine	7,727,096	15,520,000	
Taksa e regjistrimit	150,000	150,000	
Testi i zhvleresimit te asetete (ketu eshte derguar nje vlerë e perafert e aseteteve per tu testuar prej rreth 3 mil. leke, per tu bartesuar mbas daljes se VKM per llojet e aseteteve dhe vleren totale)	4,152,000	0	nuk kerket per 2025
Auditimi i pasqyrave financiare per 3 vite	3,300,000	10,000,000	1 oferte e marre. Sa mesatarja e kontrates se kaluar dhe ofertes. Vlera per 3 vite. Ndarja 1/3 per cdo vit me kerkesa shpenzimi ne muajin korrik
Fiskalizimi	1,000,000	1,000,000	Ashnje oferte e marre. Vlera e ngjashme me 2024.
Vleresimi i asetit traall	3,120,000	3,120,000	mbartet nga viti 2024
Provizione per ceshtje gjyqesore 2023	0		prilte parashikimi nga DL
Provizione per zhvleresim AQ afatshkurter		20,000,000	per aktivet e magazines propozuar per JP
Provizione per zhw. akt qark	0	20,000,000	provizione klientet e kepinj
Shpenzime te ndryshme kolaudimi	25,000	25,000	Sa viti 2024
Sherbimi operimi Terminali Kont	899,959,631	899,959,631	e njejte vlerë paraprkishti, deri sa te detajohen zerat per operimin nga vete APD

	Plani 2024 me ndryshimet	Kerkesa 2025	
Te ardhura nga interesat	60,842	5,000	interesa illogarishi kursimi te APD
Interesa per depozitat	2,094,865	0	Nuk parashikohen depozita gjate vitit

Nr	LLOJI I SHPENZIMIT	Plani 2024 me ndryshimet	Kerkesa 2025
	AJM - Aktive jo Materiale Total	3,091,601	8,763,151
	AMK - Automekanizma Total	82,990,435	83,705,428
	GRF - Grejfera dhe Mjete te tjera Total	47,014,060	47,796,806
	KON - Konteinere Total	1,966,995	2,102,715
	MOF - Instrumenta dhe Vegla Total	5,012,226	4,393,434
	MTR - Mjete Transporti Operc / Adm Total	14,455,593	13,250,346
	ELK - Makineri/ Pajisje Energjitike Total	3,894,773	3,568,446
	ITK - Instalime Teknike Komplekse	38,759,138	44,067,464
	ITS - Instalime Teknike Specifike	4,000,523	9,083,428
	KSH - Kalata / Sheshe Total	283,363,726	283,713,294
	ND - Ndertesa	76,819,804	77,277,582
	EKP - INF	5,726,836	9,073,248
	EKP - ZYR	4,921,509	6,193,491
		572,017,220	592,988,834
	Interesa kredie	6,911,064	6,500,000
	Sigurime	19,745,816	20,000,000
	Transferime, udhetim, dieta	2,500,000	
	Shpenzime postare e telekom	1,900,000	2,500,000
	Sherbime bankare	1,000,000	1,200,000
		Plani 2024 me ndryshimet	Kerkesa 2025
	Te ardhurat qe parashikohen per zerat e meposhtem		
751001	Kuote pjese subv. per investim	44,393,054	44,500,000

TABELA Nr								
Parashikim Kancelari 2025								
Nr.	EMERTIMI	Njësia	Sasia e kerkuar	Office Solution	Gjergji Kompjuter	Infosoft Office	Mesatare	Rezultati
1	Zarfa plastik A4 me vrima, me trashesi 90micron	PK/100FUJE	500.00	309	307.15	290.00	302.05	151,025.00
2	Mbajtëse kancelarie material plastik, e rrotullueshme, me permasa 12*9cm me 10 aksesore	COPE	100.00	231	230.00	226.85	229.28	22,928.33
3	Kapak plastik A4	PK/100FUJE	100.00	471	470.00	468.97	469.99	46,999.00
4	Dosje me mekanizem 7cm plastike	COPE	500.00	73	73.50	72.88	73.13	36,563.33
5	Dosje kartoni me llastik 1.2cm, 2cm e gjere karton l forte l papertyshem	COPE	600.00	111	110.00	90.00	103.67	62,200.00
6	Dosje me buton 10cm, plastike ose ekuivalente, kunder lageshtires	COPE	500.00	280	270.55	260.00	270.18	135,091.67
7	Dosje me buton 12cm, plastike ose ekuivalente, kunder lageshtires	COPE	500.00	335	330.00	280.00	315.00	157,500.00
8	Dosje me qese brenda (20 fleta) me xhep pastik ballor per format A4 dhe xhep per kartvizita	COPE	500.00	160	150.50	141.16	150.55	75,276.67
9	Makinete dore qepje dokumenti e vogel 10 flete	COPE	100.00	120	110.50	98.35	109.62	10,961.67
10	Makinete qepje dokumentash e madhe 100 flete	COPE	50.00	522	530.20	522.48	524.89	26,244.67
11	Makinete qepje dokumenti e madhe prej 200 flete	COPE	10.00	1101	1100.00	1,045.96	1,082.32	10,823.20
12	Kapse makinete qepje dok 10 flete	KT	400.00	11	10.00	8.10	9.70	3,880.00
13	Kapse makinete qepje dok 100 flete	KT	150.00	35	33.00	32.62	33.54	5,031.00
14	Kapse makinete qepje dok 200 flete	KT	150.00	142	140.00	132.78	138.26	20,739.00
15	Kapse aktesh nr-2	KT	300.00	20	19.00	17.65	18.88	5,665.00
16	Kapse aktesh nr-4	KT	300.00	19	17.50	16.73	17.74	5,323.00
17	Kapse aktesh nr-5	KT	300.00	48	46.50	45.31	46.60	13,981.00
18	Kapse aktesh mashe 19mm	KT/12COPE	300.00	26	23.50	21.65	23.72	7,115.00
19	Kapse aktesh mashe 32mm	KT/12COPE	250.00	50	48.00	46.57	48.19	12,047.50
20	Kapse aktesh mashe 51mm	KT/12COPE	250.00	134	140.25	134.35	136.20	34,050.00
21	Kapese stapler kodi 10	COPE	80.00	71	60.50	55.14	62.21	4,977.07
22	Kapese metalike per stapler 24/6	Kuti/12cp	200.00	181	170.50	150.58	167.36	33,472.00
23	Heqese teli pince	COPE	50.00	90	90.55	60.69	80.41	4,020.67
24	Mbajtëse dokumentash metalike me tre kate, me celes	COPE	40.00	530	530.20	513.87	524.69	20,987.60
25	Korrektor pene	COPE	250.00	22	22.50	21.96	22.15	5,538.33
26	Skoc i madh per ambalazh 50x65mm	COPE	150.00	54	52.50	51.96	52.82	7,923.00
27	Stilolapsa me maje tip rapid 0.3-0.4mm	COPE	5,000.00	16	13.50	10.00	13.17	65,833.33
28	Laps plumbi	COPE	200.00	4	3.00	2.60	3.20	640.00
29	Gome lapsi	COPE	100.00	5	4.90	4.71	4.87	487.00
30	Stilolapsa cilesore me suste dhe trup te gomuar ne pjesen e gishtave	COPE	300.00	15	14.00	12.31	13.77	4,131.00
31	Etiketa ndarese me ngjyra dhe me 20 numra	COPE	250.00	271	270.00	239.94	260.31	65,078.33
32	Marker zi permanent	COPE	50.00	17	15.50	14.57	15.69	784.50
33	Vizore 30cm	COPE	60.00	8	8.00	7.57	7.86	471.40
34	Kapak 210gr A4	COPE	300.00	5	5.20	4.42	4.87	1,462.00
35	Evidenciator me 4 ngjyra	PAKO	300.00	59	59.50	58.09	58.86	17,659.00
36	Bllok notes 76x76	COPE	300.00	17	18.50	17.11	17.54	5,261.00
37	Bllok notes 76x127	COPE	300.00	24	23.00	22.70	23.23	6,970.00
38	Bllok notes 50x75	COPE	300.00	11	13.00	10.80	11.60	3,480.00
39	Bllok shenimesh A4	COPE	100.00	80	78.00	76.47	78.16	7,815.67
40	Bllok shenimesh me kapak lekure 19x27mm	COPE	150.00	236	230.00	225.88	230.63	34,594.00
41	Boje vule blu	COPE	5.00	18	16.00	15.72	16.57	82.87
42	Bateri alkaline 1,5v C.L.R 14	COPE	100.00	136	141.25	135.79	137.68	13,768.00
43	Steka "U" 14mm	COPE	200.00	19	19.50	19.28	19.26	3,852.00
44	Stik ngjites 8gr	COPE	150.00	7	7.20	6.81	7.00	1,050.50
45	CD Marker	COPE	20.00	12	13.20	12.27	12.49	249.80
46	CD me kapak	COPE	200.00	36	37.50	36.47	36.66	7,331.33
47	CD/DVD	COPE	300.00	12	12.55	11.76	12.10	3,631.00
48	Gershëre zyre	COPE	80.00	33	38.00	32.61	34.54	2,762.93
49	Makine llogaritëse financiare	COPE	100.00	480	485.00	475.51	480.17	48,017.00
50	Varese per dokument identifikimi me mekanizem me kordon te zgjatshem	COPE	10,000.00	31	30.00	35.00	32.00	320,000.00
51	Rrula termik per kase fiskale	COPE	100.00	18	16.00	17.94	17.31	1,731.33
52	Vinovil	COPE	50.00	386	40.00	30.73	152.24	7,612.17
53	Flash Driver 64GB, 3.2	COPE	100.00	385	390.00	384.71	386.57	38,657.00
54	Flash Driver 32GB, 3.2	COPE	150.00	220	230.00	240.88	230.29	34,544.00
55	Zarfa A3	COPE	1,000.00	6	5.55	5.06	5.54	5,536.67
56	Vula drejtkendëshe automatike te personalizuar	COPE	7.00	2960	2950.00	2,941.18	2,950.39	20,652.75
57	Kuti per ruajtje te perkoheshme (40*28*18)	COPE	100.00	170	170.00	161.76	167.25	16,725.33
58	Ieter printeri Zebra GK420t	COPE	10.00	1201	1200.00	1,176.47	1,192.49	11,924.90
59	Dosje per ruajtje te perkoheshme (37*26)	COPE	200.00	29	28.00	27.45	28.15	5,630.00
TOTALI								1,678,790.52

Merita Brati
To:Donjet Zeneli
Cc:Armando Ndraxhi;Mimoza Muhametaj
Tue 12/31/2024 9:33 AM
You forwarded this message on Mon 1/13/2025 12:51 PM

This message is in Albanian
PB 2025.xlsx

16 KB

Pershendetje,

Bashkengjitur materiali I kerkuar. Tek zeri I fondit te pages duhet cituar qe perfshihet paga ne natyre.

Kalofshi mire

KERKESAT PER SHPENZIME SIPAS DREJTORIVE PER BUXHETIN 2025

Nr	LLOJI I SHPENZIMIT	Plani 2024 me ndryshimet	Viti 2025 (Pa konteniere)	Viti 2025 (Me konteniere)
	Pagat e personelit + Paga ne natyre	554,000,000	555,000,000	711,000,000
	Sig.shoq & perkrahje shoq.dep	91,687,000	92,685,000	118,737,000
	Shperblim per punonjesit e APD	46,750,000	46,250,000	59,250,000
	Shpenzim per sigurim pension vullnetar	46,750,000	46,250,000	59,250,000
	Paga ndermjetes, honorare	6,110,880	6,000,000	6,000,000
	Shpenzime tjera per personelin	4,000,000	5,000,000	6,000,000
		749,297,880	751,185,000	960,237,000

STRUKTURA DHE PAGAT AKTUALE TE TERMINALIT TE KONTENIEREVE

MARINER ADRIATIC SHPK

GENERAL MANAGER				
Artis Pagacy				
DEPUTY GENERAL MANAGER Ergys Miska	OPERATIONS MANAGER Erjet Bajraktari	MAINTENANCE MANAGER Leo Haska	FINANCE and ADM. MANAGER Lirion Braball	
Quality and Training Manager Gentian Cemo	MSE Coordinator Orest Liashi	IT Administrator Marta Urazi	Ermond Ahmeti	Maria Sofia
			Jonas	Armenik Haska
			Antarj	Valentina Pasa

	Actualy	New	Comment	Base Salary
Chief Supervisor	1			
Chief Planner	1			
Supervisor Planner	1			
Planner or Supervisor	1			
Gate Clerk	6	2	? Alternative ? additional per 15.01.2025	
Gate operators	12			
RST operators	29			
Truck drivers	17			
Stack Clerk	9			
Yard Clerk	9			
Labourers	6			

Warehouse keeper	Base Salary	Position	Mechanics	Base Salary
Adil George	65.500	Mechanic - Truckman	Ali Kushi	
		Mechanic	Blendi Lani	
		Mechanic - Truckman	Luigi Dole	
		Mechanic/vehicle	Fajon Lisi	
		Mechanic - Truckman	Smajon Meksi	
		Mechanic	Gentian Ndrymja	
		Mechanic	Alkesh Lika	
		Mechanic/vehicle	Adem Gjoka	
		Truckman	Dorian Ali	

88 2

101 A, page: 109

	Emer/Mbiemer	Category	Pozicioni	Base Salary
1	Valentina Preci		Sanitare	385 lek hour
2	Fatos Bajramaj	SUPERVIZORAT	S.TURNI	140,000
3	Alket Kokaj		S.TURNI	92,500
4	Hasan Hoxha		Supervizor/Planifikues	103,500
5	Alban Shehi		S.TURNI	103,500
6	Rendi Bicaku		Supervizor/Planifikues	103,500
7	Stivi Haxhi		S.TURNI	103,500
8	Orman Rexha		S.TURNI	103,500
9	Irildi Disha		PLANIFIKUES	113,500
10	Edmond Kaca		INSPEKTORET REGJISTRUES	Inspektor Porta
11	Alketa Kallcaku	Inspektor Porta		72,600
12	Hejdi Jonuzi	Inspektor Porta		72,600
13	Denis Musaj	Inspektor Porta		72,600
14	Eldio Preci	Inspektor Porta		72,600
15	Tedi Gjergji	Inspektor Porta		72,600
16	Egnis Gojani	Inspektor Porta		72,600
17	Indrit Shtraza	Inspektor Porta		72,600
18	Hamdi Troplini	MEKANIZATORET E STAKERAVE	Reachstacker	94,380
19	Gentian Bagoj		Reachstacker	94,380
20	Sokol Qoshja		Reachstacker	94,380
21	Lazar Beqari		Reachstacker	94,380
22	Sokol Lila		Reachstacker	94,380
23	Shpetim Lamaj		Reachstacker	94,380
24	Samir Sukaj		Reachstacker	94,380
25	Xhevahir Mata		Reachstacker	94,380
26	Betim Tragaj		Reachstacker	94,380
27	Sokrat Elezi		Reachstacker	94,380
28	Ardjan Gjergji		Reachstacker	94,380
29	Klaudio Xhameta		Reachstacker	94,380
30	Avni Cani		Reachstacker	94,380
31	Beqir Guzina		Reachstacker	94,380
32	Ergys Lilaj		Reachstacker	94,380
33	Kozma Rista		Reachstacker	94,380
34	Shpend Kola		Reachstacker	94,380

35	Besnik Bregu	Shofer	TT	78,650	
36	Hergus Dervishi		TT	78,650	
37	Alban Kasemi		TT	78,650	
38	Bujar Lisaku		TT	78,650	
39	Albert Comollari		Vincier	125,840	
40	Shpetim Hasani		TT	78,650	
41	Liman Golemi		TT	78,650	
42	Dashamir Pajaziti		TT	78,650	
43	Dylbin Alla		TT	78,650	
44	Elton Helshani		TT	78,650	
45	Julian Cela		Reachstacker	94,380	
46	Eugen Lushi		TT	78,650	
47	Vlash Cuka		TT	78,650	
48	Renardo Shala		TT	78,650	
49	Altin Murataj		TT	78,650	
50	Melazim Isaku		TT	78,650	
51	Astrit Dauti		TT	78,650	
52	Gerti Rogozhina		TT	78,650	
53	Saimir Tahiri		TT	78,650	
54	Sulejman Lama		VINCIERET	Vincier	134,992
55	Emilian Pjaka			Vincier	125,840
56	Mehdi Ismaili			Vincier	134,992
57	Baram Gashi			Vincier	125,840
58	Leonard Guza	Operator Vinci -Trajnues		134,992	
59	Gentian Kraja	Vincier		134,992	
60	Enol Krasniqi	Vincier		125,840	
61	Aleksander Recic	Vincier		125,840	
62	Enklajd Muka	Vincier		125,840	
63	Ylli Tafilari	Vincier		125,840	
64	Pullumb Gashi	Vincier		134,992	
65	Klodian Hasani	Op. Anije/Sheshi		71,500	
66	Shpetim Osmani	Op. Anije/Sheshi		75,000	
67	Klodian Metani	Op. Anije/Sheshi		71,500	
68	Julian Zyriqi	Op. Anije/Sheshi	75,000		
69	Ledio Stafa	Op. Anije/Sheshi	71,500		
70	Jurgen Iljazi	Op. Anije/Sheshi	71,500		
71	Llazar Kosta	Op. Anije/Sheshi	82,500		
72	Arben Krasniqi	Reachstacker	94,380		
73	Elton Kllogjiri	Punetor Ngarkim/Shkarkimi	71,500		
74	Dashamir Dervishi	Op. Anije/Sheshi	82,500		
75	Ermal Hoxha	Op. Anije/Sheshi	82,500		
76	Gentian Halili	Op. Anije/Sheshi	82,500		
77	Ardian Mone	Op. Anije/Sheshi	82,500		
78	Shkelqim Dauti	Op. Anije/Sheshi	82,500		
79	Rajd Blea	Op. Anije/Sheshi	82,500		
80	Blendi Gashi	Op. Anije/Sheshi	82,500		

SHESH DHE SINJALIZUES

81	Laurel Krasniqi		Operator Sheshi	71,500
82	Arber Jaupi		Op. Anije/Sheshi	82,500
83	Arjan Bebeziqi		Punetor Ngarkim/Shkarkimi	62,700
84	Agim Ramadanaj		Punetor Ngarkim/Shkarkimi	62,700
85	Arben Toska		Punetor Ngarkim/Shkarkimi	62,700
86	Artan Hyka		Punetor Ngarkim/Shkarkimi	62,700
87	Arben Lala		Punetor Ngarkim/Shkarkimi	71,500
88	Xhevahir Islami		Operator Sheshi	71,500
89	Dalip Hoxha		Punetor Ngarkim/Shkarkimi	62,700
90	Aldo Rrushi	MEKANIKET	Mekanik-Teknik	110,000
91	Bledar Kacani		Kryemekanik	135,000
92	Erald Dahriu		Kryemekanik	125,000
93	Fatjon Cela		Kryemekanik	125,000
94	Snezhan Mejtja		Mekanik	110,000
95	Gezim Nderjaku		Mekanik	90,000
96	Klajdi Llaka		Mekanik	85,000
97	Alban Gjoka		Mekanik	105,000
98	Ardit Gjergji		Magazinier	93,500
99	Dorian Alla		Elektracist	77,000

PERLLOGARITJA E SIGURIMIT TE PASURIVE

20,000,000 Leke Vlera mesatare e Sigurimit te Pasurive per APD
+ 52000 Euro Vlera e Sigurimit te Terminalit te Konteniereve
= 20,000,000 +(52,000*100) =**25,200,000**

Donjet Zeneli

To:

Mimoza Muhametaj

Wed 12/18/2024 11:51 AM

Mariner Adriatic All Risk & Machinery Breakdown Insurance.pdf
11 MB

From: Artis Pugacs <artis.pugacs@marineradriatic.com>

Sent: Monday, December 16, 2024 4:25 PM

To: Ilir Hoxha <i.hoxha@durresport.al>; Oneda Dalipi <o.dalipi@durresport.al>; Hekuran Koci <h.koci@durresport.al>; Donjet Zeneli <d.zeneli@durresport.al>

Cc: Kreshnik Bajraktari <k.bajraktari@durresport.al>; Klidi Ndoni <k.ndoni@cclaw.al>; Soljan

Celibashi <s.celibashi@cclaw.al>; Ergys Misha <ergys.misha@marineradriatic.com>
Subject: [External]:RE: Operations contracts from Mariner to DPA

KUJDES: Ky është një email i ardhur nga jashtë adresave zyrtare qeveritare. Mos klikoni URL-të ose bashkëlidhjet nëse nuk i njihni dhe/ose nuk i besoni dërguesit.

Part 6 (last one – very important):

- Albsig 3 insurances - machinery, liability and employees accident at work.

For this lets discuss together with Albsig, how you could take over these insurances (excluding Mariner equipment and staff),

Best regards,
Artis Pugacs | General Manager

Mariner Adriatic | Durres Container Terminal

M: +355 67 744 7477

E: artis.pugacs@marineradriatic.com | W: www.marineradriatic.com

The information contained in this electronic message and any attachments are intended for specific individuals or entities, and may be confidential, proprietary, or privileged. If you are not the intended recipient, please notify the sender immediately, delete this message and do not disclose, distribute, or copy it to any third party or otherwise use this message.



This Schedule forms part of the Wording and for the purposes, of interpretation, the contents of this Schedule shall have meaning only as provided for in the Wording.

Policy no **240909474**

Line of Business - Property Damage
 - Machinery Breakdown

Insured **MARINER ADRIATIC SHPK**
 Durres Port, Durres
 NUIS: M11425014H

Property **Machinery & Equipment (Based on Annex 1)**

Property Location Durres Port, Durres

Period of Insurance 1 (one) year
 From: 24:00 hrs. on **09.06.2024**
 To: 24:00 hrs. on **09.06.2025**

Perils Insured

- Property All Risks including (Fire, Lightening, Explosion, Falling aircraft plus aerial devices and articles dropped from aircraft, Implosion, Civil commotion, malicious damage, strike, locked out workers, Vehicle impact, smoke, super sonic boom; Sprinkler leakage; Pipe water, Storm, Hail; Snow pressure, falling rocks and trees, landslide; Flood, High water; Earthquake; breakage of glass; Tempest (Windstorm); Damages caused by the loading/unloading of machinery.

- Machinery Breakdown

The company indemnifies sudden and unforeseen physical loss or damage, necessitating its repair or replacement and resulting from:

1. Fortuitous working accidents such as maladjustment, loosening of parts, failures or faults in protective devices, entry of foreign bodies;
2. Tearing apart due to centrifugal forces;
3. Shortage of water in steam boilers or pressure vessels;
4. Over pressure, except when caused by occurrences excluded because of the damage arising out of willful act, willful negligence by the Insured or its management, or implosion;
5. Short circuit, over voltage or over current, except when caused by occurrences excluded because of the damage arising out of willful act, willful negligence by the Insured or its management;
6. Defects or faults in design, material or manufacturing and faults in erection;



- 7. Faulty operation, lack of skill, carelessness, malevolence of employees;
- Business Interruption – N/A;
- Business Interruption following Machinery Breakdown – N/A.

Total Insurable Values EUR 9,347,800

Territory Durres Port, ALBANIA

Deductible 10% each and every loss

Premium EUR 47,272.73 taxes and fees EUR 4,727.27 Total to be paid: EUR 52,000
Proportional rate to be applied on the remained period till termination of cover for the new equipment to be included under coverage.

Payable in three (3) instalments: 50% on inception 25 % latest 31st of August 25% latest 30th of November 2024

For and behalf of the Insurer and the Insured sign the authorized persons:

THE INSURER

ALBSIG

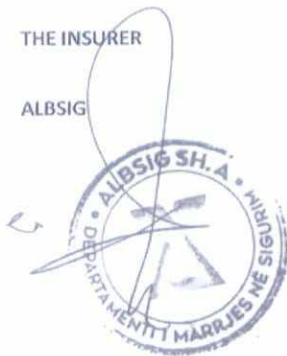

THE INSURED

MARINER ADRIATIC SHPK

Issued in Tirana, on 07.06.2024



Annex 1 – Schedule No. 240909474
Property “All Risk” & Machinery Breakdown Insurance
This Policy shall extend as below:

ANEKSI III		Exchange rate Eur to Lek 114.21 103.81									
Nr.	Emërtimi i mjeteve	Njësia	Sasia	Model/Nr. produkti	Numri Serial/Nr. Aseti	Prodhuesi	Kapac. Ngritës	Viti prodhimit	EUR		
1	Reachstacker S.5	copë	1	DRF4506085	T34113.1247/ 123879	Kalmar	45 ton	2007	50,930		
2	Reachstacker S.6	copë	1	DRF4506556	A11300332 / 123844	Kalmar	45 ton	2010	92,177		
3	Reachstacker FTMH	copë	1	FT 45-60	500713 / 123852	Fantuzzi	45 ton	2016	59,238		
4	Mbajtës Kontejnerësh bosh	copë	1	DCF10045E6	B3010009/ 123801	Kalmar	10 ton	2012	43,917		
5	Vinç	copë	1	MHC 115	44257	Fantuzzi	65 ton	2008	1,001,062		
6	Vinç	copë	1	MHC 200	MPOP_01 / M/P_TK202003	Fantuzzi	120 ton	2004	1,012,382		
7	Vinç	copë	1	IMHC 2120		ITALGRU	125 ton	2022	2,704,229		
8	Vinç	copë	1	IMHC 2120		ITALGRU	125 ton	2023	3,480,365		
9	Rimorkio	copë	1	076-081	123967	Seyit Usta	50 ton	2013	10,979		
10	Rimorkio	copë	1	076-081	123975	Seyit Usta	50 ton	2013	10,979		
11	Rimorkio	copë	1	076-081	123983	Seyit Usta	50 ton	2013	10,979		
12	Rimorkio	copë	1	076-081	123991	Seyit Usta	50 ton	2013	10,979		
13	Rimorkio	copë	1	076-081	124003	Seyit Usta	50 ton	2013	10,979		
14	Rimorkio	copë	1	076-081	123799	Seyit Usta	50 ton	2013	10,979		
15	Spreader	copë	1	EH 170U	27286/ 123895	Broma	41 ton	2017	72,913		
16	Prun	copë	1	XD 45	F14174B00072 / 123924	OM	4.5 ton	2012	4,825		
17	Terheqës	copë	1	Iveco M agrus 440S42	124011	Iveco M agrus	-	2013	7,800		
18	Terheqës	copë	1	Iveco M agrus 440S42	124020	Iveco M agrus	-	2013	7,800		
19	Terheqës	copë	1	Iveco M agrus 440S42	124038	Iveco M agrus	-	2013	7,800		
20	Spreader	copë	1	EH 5	5029	Broma	35.5 ton	2000	63,813		
21	Terheqës	copë	1	Volvo 460	YV2A4CEA44B379015	Volvo	-	2004	3,447		
22	Reachstacker CONERCANES	copë	1	CONERCANES	SMV 4531 TB5	M8228*13624	45 Ton	-	118,517		
23	LINDE	copë	1	LINDE H 30 D	CIX351A08647	H30D	3 Ton	2011	12,604		
24	Reachstacker	copë	1	SANY	SRSC45G5	SANY	45 Ton	2023	479,219		
25	Cherry picker	copë	1	GENIE Z-34/22N	GENIE Z-34/22N		12.5	2007	10,450		
26	Genset	copë	1	CUMMINS	G-Drive	ESN 11825777	350 kVA	1997	21,294		
27	OOG Frame	copë	1	MEC SERVICE	F.S.A/56T		56	2006	27,142		
								Total Eur	9,347,800		



Divizioni Ligjor dhe Administratës

Kodi Nr.: P.180-F.01	Versioni: 1	Data Efektive: 24.06.2024	Faqe 1 / 3
----------------------	-------------	---------------------------	------------

Ac. 2833 Prod.

Duqës më, 31.12.2024

I BRENSHËM

Objekti: Mbi parashikimin e fondeve të Drejtorise se Sherbimeve Mbeshtetese për Plan Biznesin për periudhën 2025-2026.

Fondi i parashikuar: 10,359,152 leke

Qëllimi dhe Argumentimi:

Në zbatim të UB. Nr. 412, dt. 7.2.2024, "Mbi hartimin e Plan Biznesit tre vjeçar 2024 – 2025 të Autoritetit Portual Durrës" si dhe bazuar në Rregulloren Organizative të APD-së, Drejtoria e Shërbimeve Mbeshtetese, ka parashikuar shpenzimet për vitin 2025, në raport me logjistikën promocionale, protokollin e marrëdhënieve me jashtë, identitetin vizual dhe komunikimin institucional në nivel kombëtar dhe ndërkombëtar të APD-së.

Në vijim shpjegimi për zërat përkatës të parashikuar:

	<i>Shpenzime</i>	<i>Vlera lekë</i>
1	<i>Blerje materiale per mirembajtjen e godinave (Boje, materiale hidroizoluese dhe materiale hidraulike)</i>	<i>2,500,000</i>
2	<i>Materiale pastrimi</i>	<i>1,511,490</i>
3	<i>Pastrim xhama</i>	<i>100,000</i>
4	<i>Sinjalistike brenda dhe jashte zyrave</i>	<i>1,000,000</i>
Totali	5,111,490	

Relacion shpjegues

1. Blerje materiale per mirembajtjen e godinave (Boje, materiale hidroizoluese dhe materiale hidraulike) eshte nje bashkim zerash nga viti I kaluar. Eshte nje nga zerat me te rëndesishem per shkak te funksionalitetit te puneve te perditshme te drejtorise. Qe godinat dhe ambientet e perbashketa te APD te jene ne kushte sa me te mira pune dhe funksionaliteti ka nevojte per mirembajtje te vazhdueshme.
2. Materiale Pastrimi eshte nje zë I vazhdueshem I cili konstaton ne blerjen e materialeve te pastrimit dhe mjeteve mdihmese te pastrimit ne funksion te mirembajtjes se ambinteve ne kushte higjenike sanitare optimale. Kjo vlere eshte e njejte me kontraten e kaluar.
3. Pastrim xhama. Ky eshte nje sherbim qe behet per pastrimi e xhamave nga ana e jashtme e rruges. Kjo vlere eshte e ngjashme me kontraten e meparshme.

4. Sinjalistike Brenda dhe jashte zyrave. Ky zë konsiston ne vendosjen e tabelave orientuse per territorin e jashtem dhe te brendshem te APD.

	Investime	Vlera lekë
1	Elektroshtepiake	100,000
2	Riparim dhe rehabilitim i zyrave dhe tualeteve te amortizuara	5,112,662
3	Mbikqyrje: "Rehabilitim i zyrave dhe hapësirave te perbashketa te ADM2"	35,000
Totali	5,247,662	

Relacion shpjegues

1. Elektroshtepiake. Ky zë eshte parashikuar ne funksion te kerkeses te ardhur nga njesia e PMNZH. Kjo njesi funksion me turne 24 oreshe dhe si rrjedhoje eshte e pajisur me nje kuzhine e cila ka nevojte te pajiset me elektroshtepiake e nevojshme.
2. Riparim dhe rehabilitim i zyrave dhe tualeteve te amortizuara. Per shkak te lirimite te zyrave ne godinen adm2 e cila me pare ishte ne perdorim nga zyra e permbarimit, dhe ne marrjen ne dorezim nga APD ishte e nevojshme per rehabilitimin e tyre. Gjithashtu eshte pare nevojte dhe per nderhyrje ne disa nga tualetet e disa godinave. Cmimi eshte marre nga manuali Teknik.
3. Mbikqyrje: "Rehabilitim i zyrave dhe hapësirave te perbashketa te ADM2". Ky cmim eshte bere me formule.

Në referencë të kërkesave të lartcituara, Drejtoria e Sherbimeve Mbeshtetese, parashtron nevojën për realizmin e Plan Biznesit të vitit 2025, një fond total të parashikuar në vlerën 10,359,152.



Nr. 2834 Prot

Durrës më, 31. 12.24

I BRENDSHËM

Shpenzime

Objekti: Pastrim i ambienteve të jashtme të APD –së për tre vjet

Fondi i parashikuar: Vlera e kontratës aktuale që është në zbatim 52,352,379.69 lekë pa tvsh. Vlera për një vit 17,450,793.23 lekë pa tvsh

Qëllimi dhe argumentimi:

Nëpërmjet zbatimit të këtij shërbimi realizohet:

1. Garantimi i cilësisë së kërkuar të punës së pastrimit të gjithë ambienteve të jashtme (territorit) në administrim të Autoritetit Portual Durrës, nga një operator i licensuar sipas legjislacionit mjedisor ne fuqi.
2. Menaxhimi me efektivitet, besueshmëri dhe me fleksibilitetin e mundshëm të kryerjes së pastrimit të ambienteve të jashtme të Portit sipas nevojave të A.P.D -së.
3. Zbatueshmeria e ligjit Nr.10463 date 11.09.2011 “Per menaxhimin e integruar te mbetjeve” duke qene se APD eshte gjenerues i mbetjeve nga aktiviteti i perditshem

Objekti: Pastrim i akuatoriumit për tre vjet

Fondi i parashikuar: Vlera e kontratës aktuale që është në zbatim 23,159,250 lekë pa tvsh. Vlera për një vit 7,719,750 lekë pa tvsh.

Kontrata e ardhshme do kete vlere te perllogaritur nga hetimi i tregut si nje sherbim me kosto te shtuara per evadimin e mbetjeve , puntorine , karburantin , shpenzime te tjera , i cili prej 15 vitesh nuk ka ndryshuar edhe pse cmimet e tregut nuk jane te njejta .

Nga hetimi i tregut rezulton se sherbimi i pastrimit te akuariumit per tre vite eshte ne vleren :
39,420,000 leke pa tvsh

Qëllimi dhe argumentimi:

Implementimi i këtij shërbimi ka për qëllim:

Të realizojë kërkesat e menaxhimit ambiental në port për të realizuar një ekuilibër ekologjik nga impaktet mjedisore, gjeneruar gjatë zbatimit të projekteve për zhvillimin e Portit të Durrësit si dhe gjatë veprimtarisë operationale në port

Zbatimi i detyrimeve statutore sipas vkm Nr.282 , date 8.5.2024 “ Per miratimin e statutin te Autoritetit Portual Durres”

Objekti: Mirëmbajtje e gjelbërimit për tre vite

Fondi i parashikuar: Vlera e parashikuar për t’u tenderuar për vitin 2025 (Kontratë e mëparshme) 11,865,651 lekë pa tvsh.

Qëllimi dhe argumentimi:

Nëpërmjet zbatimit të shërbimit "Mirëmbajtja e gjelbërimit" i jepet të gjitha ambienteve të Autoritetit Portual një pamje më tërheqëse dhe çlodhëse, duke e kthyer atë në një hapësirë të jetueshme për gjithë stafin që shpenzojnë pjesën më të madhe të ditës, por edhe për pasagjerët, vizitorët etj. ku përveç gjelbërimit përfshihen dhe elementë të arredimit urban siç janë vazot dekorative dhe elementë të tjerë të hapësirave të gjelbërta.

Blerjet e vogla

Objekti: Bazë materiale për laboratorin

Fondi i parashikuar: 1,000,000 lekë pa tvsh

Qëllimi dhe argumentimi:

Materiale konsumi si kite, reagentë, pipeta, epruveta etj. të cilat përdoren në punën e përditshme në laborator.

Objekti: Shpenzime për raporte VNM

Fondi i parashikuar: 1,000,000 lekë pa tvsh

Qëllimi dhe argumentimi:

Shpenzime për prokurimin e shërbimit për hartimin e Raporteve të Vlerësimit të Ndikimit në Mjedis (VNM) dhe tarifën e aplikimit për Lejet Mjedisore, për projektet që do të implementohen gjatë vitit 2024.

Kemi parashikuar shumën maksimale që parashikon ligji për blerjet e vogla pasi nuk dimë numrin e saktë të projekteve që porti do të zhvillojë gjatë vitit 2024.

Objekti: Kalibrim i pajisjeve laboratorike

Fondi i parashikuar: 1,000,000 lekë pa tvsh

Qëllimi dhe argumentimi:

Nevoja për kalibrimin e pajisjeve të laboratorit nga një operator i lincensuar, kërkues e ardhur edhe nga konsulentët dhe certifikuesit e APD me ISO 14001:2015.

Kemi parashikuar shumën maksimale që parashikon ligji për blerjet e vogla, pasi duke qënë procedure e re nuk dimë numrin e saktë të pajisjeve që duhen kalibruar apo edhe të ndonjë shërbimi ekstra që mund të jetë i nevojshëm.

Objekti: Matje laboratorike të akredituara për parametrat mjedisor

Fondi i parashikuar: 1,000,000 lekë pa tvsh

Qëllimi dhe argumentimi:

Në zbatim edhe të kërkesave që na dikton certifikimi me ISO 14001:2015 është e nevojshme të kryhen matje ekstra të cilat nuk realizohen në laboratorin tonë për shkak të mungesës së kompetencës dhe akreditimit.



Kemi parashkuar shumën maximore që parashikon ligji për blerjet e vogla, pasi duke qënë procedure e re nuk dimë numrin e saktë të matjeve që do të jenë të nevojshme për t'u kryer, edhe sipas kërkesave dhe sugjerimeve të konsulentit të certifikimit ISO 14001:2015.

Përgjegjës Njësie:

Irida Kërtusha

Drejtor Drejtorie:

Ardit Omeri

Drejtor Divizioni:

Elisa Stamo

Fletorja Zyrtare



Viti 2023 – Numri 111

KËRKESË

Nr. 374/9, datë 27.7.2023

PËR SHPRONËSIM PUBLIK

Agjencia Shtetërore për Shpronësim shpall kërkesën “Për shpronësimin, për interes publik, të pronarëve të pasurive pronë private, që preken nga realizimi i projektit “Miratimi i masterplanit strategjik Durrës-Porto-Romano 2030, faza 1- Studimi i Fizibilitetit për ndërtimin, përditësimin dhe zgjerimin e infrastrukturës portuale të portit të integruar të Durrësit në Porto-Romano”.

Subjekti kërkues i këtij projekti është Autoriteti Portual Durrës.

Me anë të këtij publikimi kërkojmë të vëmë në dijeni personat e prekur nga ky shpronësim për interes publik, për pasuritë e paluajtshme, pronë private, të cilat do të kompensohen sipas vlerësimit paraprak të llogaritur, për pasuritë e llojit “arë” bazuar në VKM-në nr. 89, datë 3.2.2016, “Për

miratimin e hartës së vlerës së tokës në Republikën e Shqipërisë”.

Personat që preken nga ky projekt të cilët kanë emrin në tabelën e publikuar dhe personat të cilët preken por nuk figurojnë në listë, jo më vonë se 15 (pesëmbëdhjetë) ditë nga publikimi në Fletoren Zyrtare, kanë të drejtë të paraqesin pretendimet e tyre, të shoqëruara me dokumentacionin përkatës, si edhe të shprehen nëse janë dakord me të dhënat e publikuara për përfundimin e procedurave të shpronësimit, në Autoritetin Portual Durrës, si dhe në Agjencinë Shtetërore për Shpronësim.

Vlera totale paraprake e shpronësimit është 821,355,192.4 (tetëqind e njëzet e një milionë e treqind e pesëdhjetë e pesë mijë e njëqind e nëntëdhjetë e dy pikë katër) lekë

DREJTOR I PËRGJITHSHËM
KRYETAR I KOMISIONIT TË POSAÇËM
TË SHPRONËSIMEVE
Egra Ibrahim

Kerkesa ne proces VKM	Sip. M2	Sip. HA	Cmimi m2 (VKM)	Vlera ne leke	Vlera ne Euro (103)
Sip. Are	1,482,591	148.26	554	821,355,192	7,974,322
Sip. ne proces per shpronosim					
Sip. Total	5,434,630	543			
Sip. Shtet	1,765,482	177			
Sip. Truall	139,100	14	416	57,865,600	561,802
Sip. Ndertese	2,543	0.25	40000	101,720,000	987,573
Sip. Are	3,318,727	332	554	1,838,574,758	17,850,240
Sip. Pyll Kenete	191,297	19	117	22,381,749	217,299
Totali	6,917,220.60			2,841,897,299	27,591,236

ISO

Nr	Lloji i kontratës	Periudha kur është lidhur kontrata	Kohëzgjatja e kontratës në muaj	Vlera totale e kontrates		2025 (Vlera me tvsh)	Detaje në lidhje me vlerën (nëse ka)	Operatori ekonomik fitues	Periudha e vitit se kur nevojitet ky shërbim apo mall
				Pa tvsh	Me tvsh				
1	Kontrate prokurimi - shërbime - ISO (Auditime, trajnime + ISO 27001)	24.06.2022	36 muaj	14.650.000	17.580.000	17.580.000	*Ne 2025 kohezgjatja e kontrates eshte 6 muaj. Per kete arsye vlera per kete periudhe eshte llogaritur duke pergjysmuar vleren vjetore te kontrates.	TMC Training Management Consulting	janar-qershor 2025



KERKESE PER INVESTIM/ SHPENZIM

ANEKS PLAN BIZNESI 2025

Nr	Lloji i mallit apo shërbimit	Njësia	Sasi	2025		Vlera e parashikuara për vitet	Detaje në lidhje me vlerën (nëse ka)	Argumentimi se përse nevojitet	Periudha e vitit se kur nevojitet ky shërbim apo mall
				Çmimi në lekë (pa tvsh)	Vlera në lekë (pa tvsh)				
1	Kontrate prokurimi - shërbime - ISO (Auditime+Trajtime)	NJSC			6.250.000		Ne kete draft, vlera bazohet ne listen e cmimeve ne kontraten egzistuese. Nga lista e cmimeve dhe shërbimeve qe parashikohen per 6 muaj vlera eshte 6.250.000 lek(per 12 muaj eshte 12.250.000 lek.)	Te garantohet nje shërbim i vazhdueshem per mbajtjen e certifikimeve te standardeve ISO.	Nga Korrik 2025

Nr	Lloji i mallit apo shërbimit	Çmimi në lekë (pa tvsh)	Vlera në lekë (pa tvsh)	Vlera në lekë (me tvsh)	Periudha e vitit se kur nevojitet ky shërbim apo mall
	Blerje ilace		200,000		Qershor 2025
	Blerje materiale hotelerie per karantinen		200,000		Qershor 2025
	DDD		799,000		Janar 2025

**DIVIZIONI LIGJOR DHE I ADMINISTRATËS
DREJTORIA E STANDARTEVE, SHËNDETIT DHE SIGURISË NË PUNË
NJËSIA E SIGURIMIT DHE SHËNDETIT NË PUNË**

Lënda: Kërkesë për blerje të vogël

Njesia Sigurimit Teknik për Plan-Biznesin e vitit 2025 parashikon zërin si më poshtë;

Kontratë shërbimi për Pajisjen me dëshmi aftësie për personelin elektrik me fond limit ;

200'000 Lekë pa tvsh. (dyqindmijë)

Pajisje me dëshmi aftësie për personelin elektrik është detyrim ligjor për tu zbatuar nga APD -ja në zbatim të Ligjit Nr. 8734 Datë 01.02.2001, për "Garantimin e Sigurisë së punës të pajisjeve dhe të instalimeve elektrike" i ndryshuar.

Në zbatim të këtij ligji , punonjësit elektrikë, elektrovinçierë dhe saldatorë, kanë detyrimin të testohen çdo vit për aftësimin e njohurive që i shërbejnë mbrojtjes së shëndetit në punë gjatë shfrytëzimit të impjanteve dhe paisjeve elektrike.

Në vijim të kërkesës për parashikimin e zërit gjeni bashkëngjitur , tabelën me numrin total te punonjësve të ndarë sipas grupeve të klasifikimit;

Pajisje me deshmi aftesie per personelin elektrik ne zbatim te; Ligjit Nr.8734 dt.01.02.2001 per "Garantimin e Sigurise se punes te pajisjeve dhe te instalimeve elektrike "		
Grupi Certifikimit	Profesioni	Nr.
V	Inxhinjera Elektrik dhe Elektronik	5
III	Elektriciste	4
II	Elektrovinciere	18
II	Saldatore	2
	Numri Total	29

Ing.Luan Ballshi

Drejtues Sigurimi Teknik dhe Shëndetit në Punë

From: Donjet Zeneli <d.zeneli@durresport.al>

Sent: Friday, December 27, 2024 3:00 PM

To: Mimoza Muhametaj <m.muhametaj@durresport.al>

Subject: FW: plan biznes 2025



Moza, po te percjell tabelen e Anes per ceshtjet gjyqesore.

Nga keto shpenzime per Ceshtje gjyqesore gjate vitit jane ne vleren 11.1 mln leke dhe detajohen si vijon:

Demshperblime	Shpenzime gjyqesore	shpenzime permbarimore	TOTAL
3,978,162.00	5,425,703.00	1,700,000.00	11,103,865.00

From: Ana Miho <a.miho@durresport.al>

Sent: Friday, December 13, 2024 3:04 PM

To: Elisa Stamo <e.stamo@durresport.al>; Oneda Dalipi <o.dalipi@durresport.al>

Cc: Donjet Zeneli <d.zeneli@durresport.al>

Subject: plan biznes 2025

Pershendetje,

Bashkengjitur do te gjeni parashikimet e Njesise Juridike ne lidhje me shpenzimet gjyqesore per vitin 2025 (detyrime sipas vendimeve gjyqesore, tarifa gjyqesore, shpenzime permbarimore etj.). Ne dokumentin bashkengjitur do te gjeni nje permbledhje te detyrimeve, sqarimet perkatese si dhe nje tabele me ceshtjet gjyqesore. Nese kerkoni te dhena te tjera qe nuk jane pjese e permbledhjes me thoni.

Pune te mbare,
Ana

Divizioni Operacional

DREJTORIA E GADISHMERISE TEKNIKE

Lënda: Parashikimet për Plan Biznesin për vitin 2025
Drejtoria e Gatishmerise Teknike

**Z. GERTI GEGA
DREJTORIT TË DIVIZIONIT OPERACIONAL**

Këtu

I nderuar z.Drejtor,

Duke u bazuar në parashikimet e Plan Biznesit dhe Planit të Blerjeve për vitin 2025,Drejtoria e Gadishmerise Teknike ,Njesite e Inxhinierise mekanike dhe Njesia e Brigades Operative propozon shpenzimet dhe investimet si me poshte:

Drejtoria e Gadishmerise Teknike

Pjese e Divizionit Operacional eshte nyje e rendesishme qe ndikon drejteperdrejt ne mirefuksioinimin operacional te Autoritetit Portual Durres.

Drejtoria e Gadishmërisë Teknike ne permjet dy Njësive të saj ,Njesise e inxhinierisë Mekanike dhe Njesia e Brigades Operative planifikon mirembajtjen periodike dhe mirembajtjen riparuese të aseteve elektromekanike, mekanizmave të rëndë që operojnë në port si Elektrovinca, Reachstacker-a, Lifterak ,Grif etj si dhe mirëmban automjetet e APD, makina, autoambulanca, zjarrfikëset etj, duke ndikuar drejt per drejt ne permiresimin e funksionimin operacional te Autoritetit Portual Durres .

Planifikon dhe harton specifikimet teknike për pjesë këmbimi per te gjithë mjetet e mekanizmat e APD-se ,permireson skemat funksionale te mekanizmave ,planifikon pjesë elektrike, materiale për infrastrukturën civile dhe elektroenergjitike.

Nëpërmjet njësisë së inxhinierëse mekanike kryhet inspektimi ,analizimi dhe studimi i gjëndjes së mekanizmave, nevojat që janë imediate, nevojat që mund të linin në të ardhmen për të mirëmbajtur ose përmirësuar këto mjete dhe mekanizma të rënde..Drejtoria planifikon nëpërmjet katalogëve që disponon te gjitha shërbimet periodike te te gjitha mjeve dhe mekanizmave qe operojnë ne Autoritetin Portual Durres , referuar librave të shërbimeve dhe hetimit të tregut për pjesët dhe materialet që nevojiten.



Misioni i Drejtorise se Gadishmerise Teknike

- Rritja e Gadishmerise teknike te mjeteve dhe mekanizmave ndihmes referuar manualeve Teknik te perdorimit dhe te mirembajtjes ne pronesi te Autoritetit Portual Durres.
- Cdo dite ,cdo mjet ne mbarëvajtje operacionale te punes ne Autoritetin portual Durres

Objektivat e kesaj drejtorie jane te klasifikuar si me poshte:

- Prioritet.
Ulja e Shpenzimeve per mirembajtjen e mjeteve dhe mekanizmave ,optimizimi i sherbimeve periodike
- Domosdoshmeri.
Rritja e Gadishmerise teknike te mjeteve dhe automjeteve ekzistues si dhe përmirësimi i veprimtarisë operacionale ne Terminalin perëndimor dhe ate te Konteinereve.
- Nevoje.
Ulja e shpenzimeve per mjete e Gjenerates se vjeter ,kryesisht per Elektrovincat Ganz si dhe mirembajtja e Investimeve e reja.

Bazuar ne Objektivat e vendosura nga struktura menaxhuese e DGT-se ,referuar defekteve historike dhe manualeve teknike si dhe gjedjes reale te mjeteve te terminalitte Konteinereve dhe Terminalit te Mallrave Gjeneral.

Njesia inxhinierisë mekanike se bashku me stafin menaxhues te NJBO-se kane nxjerre nevojat per pjese kembimi,materiale ndihmese ,Lubrifikant ,Goma per Elektrovinca e automjete.

Ka qene nje pune e madhe dhe mjaft profesionale e stafit te NJIM dhe NJBO per përcaktimin e nevojave per pjese këmbimi per Terminalin e mallrave gjeneral dhe Terminalin e Konteinereve qe do te jete sfida per menaxhimin e mirëmbajtjes Operacional si dhe mirembajtjene e mjeteve dhe mekanizmave qe operojnë ne kete terminal.

Shpenzimet e parashikuara dhe te propozuara per Plan biznesin e 2025

SHPENZIMET

Tabela përmbledhëse mëposhtë jep listën e nevojave te parashikuara ne Plan Biznesin e vitit 2025,jane detajuar te gjithë mjete dhe mekanizmat e APD-se si dhe sherbimet periodike qe keto mjete do ti nenshtrohen ketij procesi mirembajtjes.



Drejtoria e Gatishmerise Teknike				
Parashikime PB 2025 - Divizioni Operacional				
	Investime	Shpenzime	2025	Shenime
1	Certifkimi i paisjeve Elektrike	5,220,000		Marreveshje kuader
2	Pjese kembimi per Vinca portual	11,700,400		Marreveshje kuader
3	Materiale e mirembajtjes se infrastruktures Energjitike	11,680,190		Marreveshje kuader
4	Materiale per sistemin e trajtimit te ajrit	4,016,000		Marreveshje kuader
5	Pjes kembimi per mjete Forklift 5-10 Tone,AutoVinc Marchetti	1,600,000		Marreveshje kuader
Shpenzime Total		34,216,590		

Më poshtë paraqesim Tabelë Përmbledhëse mbi shpenzimet materiale per mirembajtjen e mjeteve te Terminalit e Konetnereve ,sistemit infrastruktures Energjitike,Terminali I Konteinereve ka qene nje sherbim I cili ka qene nje kontrate nr.785,dt 08.03.2021 “ Shërbimi i menaxhimit dhe operimit te terminalit te Konteinereve ne portin e duresit tek operatore privat te Specializuar per 5-vjet” .Perfundimi i kësaj kontrate ne fillim te vitit 2025 do te sjelle domosdoshmërinë e përcaktimit te nevojave per pjese këmbimi dhe shërbime per mjetet qe operojne ne kete terminal .

Specialistet e njësisë se Inxhinierise Mekanike si dhe Specilaistet e njësisë se Brigades operative kane bere nje pune voluminoze per përcaktimin e nevojave te mjeteve per shërbime referuar nje historiku te veprimtarie se këtij terminali.Tabela e me poshtë eshte nje interpretim real i nevojave per pjese këmbimi materiale dhe shërbime per përmbushjen e misionit te DGT-se.

Drejtoria e Gadishmerise Teknike/Terminali I Kontejnereve				
Parashikime DRAFT_1 PB 2025 - Divizioni Operacional				
		Shpenzime		Shenime
1	Blerje pjese kembimi Mekanike per Vinca Mobile dhe Reachstaker	22,000,000		Marreveshje kuader
2	Blerje pjese kembimi Elektrike Elektronike per Vinca Mobile dhe Reachstaker	18,000,000		Marreveshje kuader
3	Pjese kembimi per Kamion dhe Trajler	4,111,550		Marreveshje kuader
4	Blerje Goma per mjetet e Terminalin e Konetjnereve	29,300,000		Marreveshje kuader
5	Sherbim ndrrim gomash dhe konvergjence per mjete e APD-se	1,620,000		Marreveshje kuader
6	Blerje Lubrifikante per mjetet e Terminalin e Konetjnereve	6,871,000		Marreveshje kuader
7	Progarmimi I Vincit IMHC 1580 dhe Instalimi I spreader-it Riparim EH170	5,928,000		Marreveshje kuader
8	Kontroll dhe certifikim per mjetet e TK+TMGJ+APD	6,405,000		Marreveshje kuader
9	Diagnostifikim mjetesh +Vinca ,mekanizma dhe suport teknik.	6,500,000		Marreveshje kuader
10	Sherbim materiale reduksioneve i Tubave te presioneve te larta	2,000,000		Marreveshje kuader
11	Veshje pune per punonjesit TK	3,000,000		Marreveshje kuader
12	Materiale konsumi per oficine TK	1,600,000		Marreveshje kuader
Shpenzime Total		107,335,550		

Ne kete plan Bisnes eshte treguar vëmendje e vecante ,funktionalitetit operacional te mjeteve dhe mekanizmave dhe eficences se plote te asetave energjitike ,duke ruajtur nje balance te shpenzimeve ,me qellim reduktimit te kostove te mirëmbajtjes.

1.Certifikimi i pajisjeve elektrike dhe mekanizmave te APD-se.

Referuar Inspektimit te Inspektoriatit Shtetror teknik dhe industrial ne inspektimin Nr.ISHTI-DQ-2023-004841-2,dt 27.10.2023 e bere prane Autoritetit Portual Durres , Bazuar në nenin 45 të ligjit nr. 10433, datë 16.06.2011 “Për inspektimin në Republikën e Shqipërisë”, dhe VKM nr.410, datë 13.05.2015 “Për krijimin, organizimin dhe funksionimin e Inspektoratit Shtetëror Teknik dhe Industria.

Ky inspektoriat ka konstatuar gjetjet te cilat bien ne kundërshtim me kerkesat ligjore te parashikuara ne . Nenin: 3;6;7;9 dhe 16 . Ligji: 8734 date 01.02.2001 i ndryshuar dhe ligji 10489 date 15.12.2011 i ndryshuar si dhe rregullore e sigurimit dhe shfrytezimit teknik elektrik . Pika: 1;2;3;1 dhe 2.Ne Liste veprimin e NR ISHTI-DQ-2023-004841-1,dt 27.10.2023 I eshte lene detyre APD-se “I lihet detyre tekryeje inspektimete regullta periodikete paisjeve instalimeve elektrike dhe makinerive (ngritese) etj nga organet emiratuara te vleresimit te konformitetit OMVK brenda datës 29.01.2023.Respektivisht sipas vkm 245 date 30.03.2016; vkm1060 date 23.12.2015 dhe vkm 482-483 date 17.06.2020 si dhe rregullores se sigurimit dhe shfrytezimit teknik elektrik”.Nisur nga këto rekomandime per asetet energjitike si dhe standartet e kerkuar nga Auditi Survejues nga Quality Austria per vitin 2023.Ne perputhje te plote me Sistemin e integruar te iplementimit te standarteve . ISO 9001:2015, ISO 14001:2015, ISO 45001:2018, ISO 50001:2018 DGT

Drejtoria e Gadishmerise Teknike						
Parashikime PB 2025 - Divizioni Operacional						
1	OBJEKTI		Certifikimi i paisjeve Elektrike dhe mekanizmave te APD-se			
Nr	Mjeti	Sherbimi	Njsia	Sasia	Cmimi	Vlera
1	KABINAELEKTRIK 20/04 KV	Certifikimit dhe inspektimit	set	11	100,000	1,100,000
2	Godina APD	Certifikimit dhe inspektimit	set	14	170,000	2,380,000
3	Gjeneratoret Emergjences	Certifikimit dhe inspektimit	set	6	90,000	540,000
4	Panele Ndricimi ,Sistem Tokezimi	Certifikimit dhe inspektimit	set	40	30,000	1,200,000
					Vlera	5,220,000
					TVSH 20%	1,044,000
					TOTALI	6,264,000

2. Pjese kembimi per Vinca portual.

Ne kete vit financiar Drejtoria e Gatishmerise Teknike ka reduktuar ne maksimum kostot e shpenzimeve te mirembajtjes duke konsideruar pjeset e kembimit qe gjenden ne magazinat e

Autoritetit Portual Durrës ,por edhe duke treguar vemendje per mirembajtjen e IMHC 1580 si dhe te dy vincave Ansaldo Reggiane ,qe operojne ne kalaten 5 te Terminalit te mallrave Gjeneral.

Elektrovincat e gjenerates te mileniumiumit te ri Elev 1 dhe Elev 3 “Ansaldo Reggiane “ si dhe Mobile haubor Crane IMHC 1580 “Italgru”qe operojne ne terminalin perendimor kane nje nevojte imediate per pjese kembimi kjo per faktin qe nje procedure per pjese kembimi nuk eshte iniciuar ne vitin 2024, per shkak te renies se veprimtarise te Terminalit perendimor.Referuar difekteve historike si dhe problematikave te shfaqura nga keto mjete stafi inxhinjerik I DGT-se ka percaktuar ne menyre te sakte nevojat per pjese kembimi duke perfshire fushat e mekanikes ,elektrike si dhe ate elektronike per elev 1 dhe Elev 3 si dhe disa domosdoshmeri tek Vinci IMHC 1580.

Tabela ne vijim sakteson pjeset e kembimit te nevojshme per realizimin e mirembajtjes preventive si dhe te riparimit te defekteve rutine .

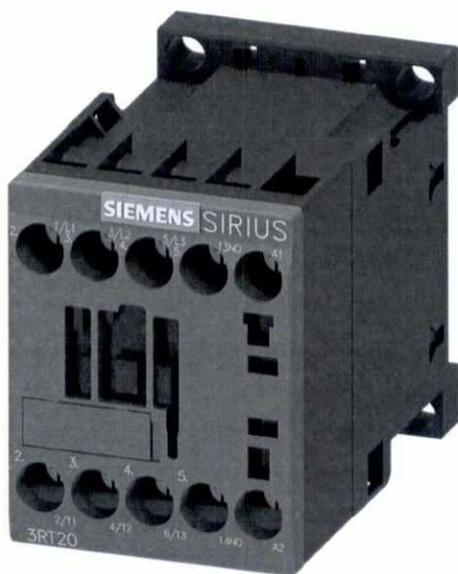

**-POWER CONTACTOR
USCITA 960W 40A**

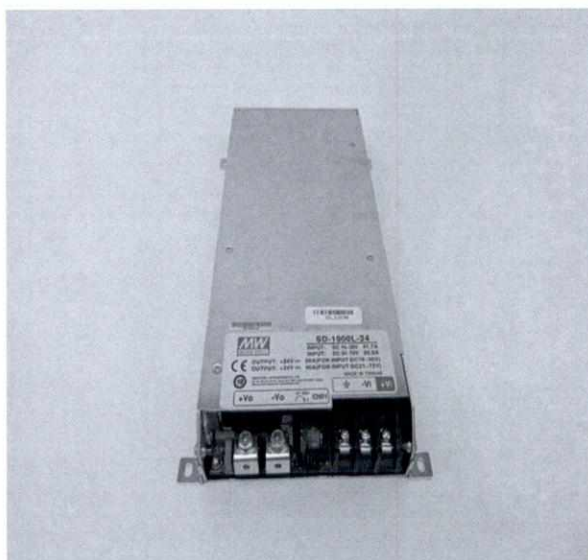

-CONVERTITORE DC-DC SINGOLA

-TIMER MULTIF. 12...240Vac/Vdc 16A

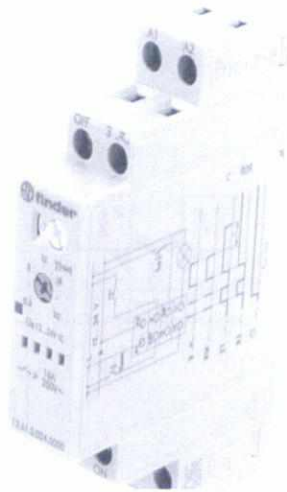

-RELAY SPDT 10A - 24Vdc

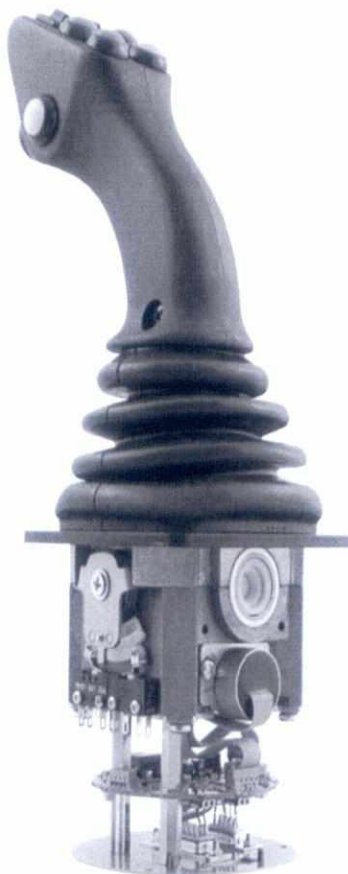

-Leva Komandimi (JOYSTICK) left

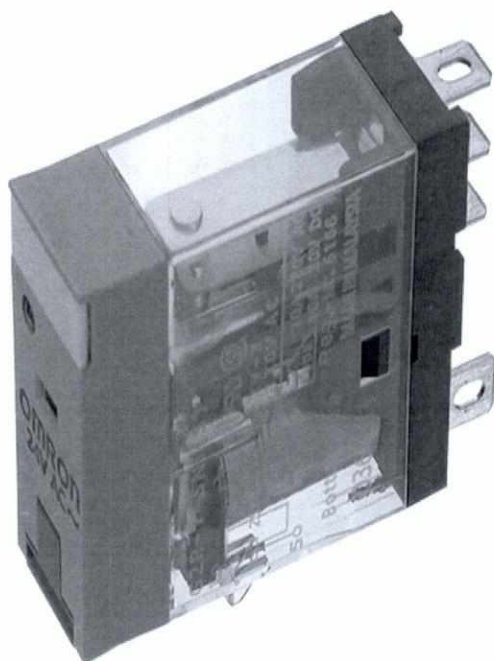

Drejtoria e Gadishmerise Teknike						
2 Parashikime PB 2025 - Divizioni Operacional						
OBJEKTI			Pjese kembimi per Vinca portual			
Nr	Emertimi	Specifikimi	Njsia	Sasia	Cnimi	Vlera
1	Electric Cable	42Gx 2.5 ose 44Gx2.5	set	1	980,000	980,000
2	Electric Colletor	Cavotec Italy SpA KV44/R	cope	1	126,000	126,000
3	Boom Cable Reel	T5.NCC (1x5.5kW). 4 VL816-95G KV44/R	cope	1	137,600	137,600
4	Leva Komandimi (JOYSTICK) left	NS3G11AK (spohn burkhardt)	cope	2	165,000	330,000
5	Leva Komandimi (JOYSTICK) right	NS3G11AK (spohn burkhardt)	cope	2	165,000	330,000
6	FUSIBILI CILIND. gL 10,3x38 - 2A	1421002	cope	20	300	6,000
7	DISPOSITIVO DI SICUREZZA LAMPEGGIANTE	050A5L	cope	4	12,000	48,000
8	ELECTRONIC STEP/MONOSTABLE RELAY 16 A	13.61.0.024.0000	cope	5	16,500	82,500
9	DIMMER RELAY 230Vac	15.10.8.230.0010	cope	5	14,500	72,500
10	BASE SEZ. X FUS. CILINDR. 10,3x38 3P	3NW7033	cope	10	400	4,000
11	CONT.AUX.500 2L+2R 230V 50/60HZ	3RH2122-1AP00	cope	10	8,600	86,000
12	CONT.AUX.500 3L+1R 24VCC	3RH2131-1BB40	cope	10	9,650	96,500
13	BLOC.AUX	3RH2911-1HA20	cope	10	4,000	40,000
14	BLOC.AUX. 2L+2R	3RH2911-1HA22	cope	10	5,000	50,000
15	TEMP.RIT.ECC. 25 0.05-100H 12-240VUC	3RP2505-1AW30	cope	10	24,000	240,000
16	COMB.DIODI X S2-S3 24VCC	3RT1936-1ER00	cope	10	300	3,000
17	CONTATTORE 500 3KW 1L 230V	3RT2015-1AP01	cope	10	5,500	55,000
18	power contactor, AC-3e/AC-3, 12 A, 5.5 kW	3RT2024-1BB40	cope	1	12,500	12,500
19	power contactor, AC-3e/AC-3, 51 A, 22 kW / 400 V, 3-pole	3RT2036-1NB30	cope	1	36,500	36,500
20	CONT.53 55KW 2V 50HZ	3RT2047-1AL20	cope	1	78,500	78,500
21	INTERRUTTORE DA REMOTO S0 230V 50HZ AC-1 50A	3RT2327-1AP00	cope	1	16,500	16,500
22	VARISTORE 500 230VAC	3RT2916-1BD00	cope	10	450	4,500
23	DIODO DC 12...250V 500	3RT2916-1DG00	cope	10	560	5,600
24	COMBINAZIONE DIODI ANTIDIST.	3RT2936-1ER00	cope	10	380	3,800
25	INT.AUT. 500 0,9/1,25A 100KA	3RV2011-0KA10	cope	10	28,000	280,000
26	INT.AUT. 500 1,4/2A	3RV2011-1BA10	cope	10	32,000	320,000
27	INT.AUT. 500 7/10A 50KA	3RV2011-1JA10	cope	10	36,000	360,000
28	INT.AUT. 3x25A S0 0,55/0,8A 100KA	3RV2021-0HA10	cope	10	40,000	400,000
29	CONT.AUX.FRON.1L+1R X 500/50/S2/S3	3RV2901-1E	cope	10	650	6,500
30	SECURITY NC CONTACT	3SU1050-1HB20-0AA0	cope	10	2,500	25,000
31	INTERRUTTORE MCCB 100-250A 4P 55KA	3VA2325-5HL42-0AA0	cope	1	185,000	185,000
32	COMANDO RINV. BLOCCO PORTA	3VA9267-0FK21	cope	1	25,000	25,000
33	BLOCCO DIFF. 2P 40A 30MA TIPO AC X 55Y	5SM2322-0	cope	20	28,000	560,000
34	CONTATTO AUX 1R+1L 55Y	5ST3010	cope	20	38,000	760,000
35	INT. MAGN. 1P C 2A 10000A	5SY4102-7	cope	20	3,500	70,000
36	INT. MAGN. 2P C 40A 10000A	5SY4240-7	cope	20	4,000	80,000
37	INT. MAGN. 3P C 16A 10000A	5SY4316-7	cope	20	4,500	90,000
38	INT. MAGN. 4P C 10A 10KA	5SY4410-7	cope	20	5,000	100,000
39	INT. MAGN. 1P+N C 2A 10000A	5SY4502-7	cope	20	25,000	500,000
40	SITOP PSE200U MODULO SELETTIVO 10A 4 CANALI	6EP1961-2BA41	cope	1	15,000	15,000
41	TIMER MULTIF. 12...240Vac/Vdc 16A	80.01.0.240.0000	cope	5	25,000	125,000
42	RELAY SPDT 10A - 24Vdc	G2R15N24DCSNEW	cope	10	86,000	860,000
43	MOLLA PER ZOCCOLO	GZT4-0040	cope	10	5,000	50,000
44	LED PER ZOCCOLO RELE' PT570	LM-CF	cope	10	2,000	20,000
45	RELE' DPDT 12A - 24Vdc	R2N-2012-23-1024	cope	50	2,500	125,000
46	CONVERTITORE DC-DC SINGOLA USCITA 960W 40A	SD-1000L-24	cope	1	35,000	35,000
47	TRASFORMATORE 250VA D.40	TAC040250X05	cope	1	3,000	3,000
48	FILTER 325x325	XGNF3035-CG	cope	5	6,500	32,500
49	VENTOLA 250mc/h 250x250 230Vac	XVE7535NB23CG	cope	5	25,600	128,000
50	Reduction gear	Lubricant oil	liter	120	1,850	222,000
51	Multi-disk brake of reduction gear	Lubricant oil	liter	1	1,200	1,200
52	Slewing gearboxes	Lubricant oil	liter	40	760	30,400
53	Seal of reduction gear shaft	Grease	kg	1	1,200	1,200
54	Pump drive	Lubricant oil	liter	12	1,850	22,200
55	Ropes	Grease	kg	30	3,200	96,000
56	Pins, bearings, pulleys	Grease	kg	20	820	16,400
57	Vaj motori LDF3	Motorni IMHC 1580	liter	60	900	54,000
58	Filter Ajri	Motorni IMHC 1580	cope	1	18,000	18,000
59	Parafilter ajri	Motorni IMHC 1580	cope	1	8,000	8,000
60	Kite Filter Naftë	Motorni IMHC 1580	set	1	15,000	15,000
61	Filter Vaje	Motorni IMHC 1580	cope	1	8,000	8,000
62	Antifrize	Motorni IMHC 1580	liter	80	800	64,000
63	Filter i sistemit hidraulik te arganos	3H04000154	cope	1	140,000	140,000
64	Filter i sistemit hidraulik te arganos	3H05000043	cope	1	165,000	165,000
65	Filter rikthimi i sistemit hidraulik	3H05000036	cope	1	98,000	98,000
66	Filter rikthimi i sistemit hidraulik	3H04000147	cope	1	27,000	27,000
67	Gearmotor	SK320F/ekuivalent	cope	2	85,000	170,000
68	Eldro EMG bradimi	EMG ekuivalent	cope	2	135,000	270,000
69	Frena Emergjence Bracimi	EMG ekuivalent	cope	2	386,000	772,000
70	Eldro EMG V-M	EMG ekuivalent	cope	2	180,000	360,000
71	Frena Emergjence V-M	EMG ekuivalent	cope	2	426,000	852,000
72	Presostat industriale Technik 0.2-3 Mbar	DBL-106/ekuivalent	cope	2	25,000	50,000
73	Rele emergjence	3TK2/ekuivalent	cope	2	120,000	240,000

Vlera	11,700,400
TVSH 20%	2,340,080
TOTALI	14,040,480

3. Materialet e mirembajtjes se infrastruktures energjitike

Për mirëmbajtjen e aseteve elektroenergjitike për vitin 2025 janë planifikuar blerje materiale elektrike sipas listës së më poshtëme. Kjo listë është hartuar duke u bazuar mbi nevojat aktuale dhe gjëndjen e këtyre materialeve në magazinë. Kjo listë përmban emërtimet për çdo zë me specifikime, sasi, çmime dhe vlerë. Më pas është hetuar tregu i cili ka dhënë vleren 11.700.400 Leke pa tvsh. Mirëmbajtja e sistemit të furnizimi me energji elektrike për territorin e APD-së për vitin 2025 kërkon materiale dhe pjesë këmbimi për eliminimin e çdo difekti të mundshem që mund të ndodhë për shkak të avarive në rrjet si dhe rikonstruksionet.

Më poshtë po ju paraqesim Tabelën 3, listën e materialeve elektrike, pershkrimet teknike te zerave si dhe ofertat e marra nga hetimi i tregut.

Drejtoria e Gadishmerise Teknike

3

Parashikime PB 2025 - Divizioni Operacional

Lista materialeve te nevojshme per mirembajtjen e rrjetit elektroenergjik te APD

Nr	EMERTIMI	SPECIFIKIME BAZE	NJESIA	SASIA	CMIMI	VLERA
1	Cele 630A 20KV Linje	630A 24 kV	cope	2	450,000	900,000
2	Cele 630A 20KV mbrojtje per TR	630A 24 kV	cope	1	680,000	680,000
3	Kabell 1x185 mm2 Cu XLPE 24 kV	24 kV	ml	1000	1,200	1,200,000
4	Kabull Elektrike	Kabull CU 3x4 mm2	ml	500	280	140,000
5	Kabull Elektrike	Kabull CU 5x4 mm2	ml	500	320	160,000
6	Kabull Elektrike	Kabull CU 3x6 mm2	ml	500	360	180,000
7	Kabull Elektrike	Kabull CU 5x6 mm2	ml	500	450	225,000
8	Ndricues led 60x60 inkaso	6400 K	cope	40	4,500	180,000
9	Llampa 18 W LED	tubolar	cope	100	200	20,000
10	Llampa 36 W LED	tubolar	cope	100	250	25,000
11	Ndricues palfoneri led 18 W JM	Jasht muri	cope	20	3,800	76,000
12	Kuti JM 4P Gewis		cope	5	600	3,000
13	Prize shuko gewis		cope	30	500	15,000
14	Tub fi 32 mm		ml	300	30	9,000
15	Prolunga 5 poste Shuko	230V , 16 A	cope	30	1,600	48,000
16	Qelize per prozhektore led per kulle ndricimi 250 W		cope	20	45,000	900,000
17	Ndricues led per ndricim rrugor 150 W		cope	20	21,000	420,000
18	Ndricues led mbi godina, led 150 W		cope	20	18,600	372,000
19	Priza 400 A 6H		cope	6	350,000	2,100,000
20	Mates energjie elektronik	U=230/400V, 4P , (80-100) A ,	cope	20	15,600	312,000
21	Mates energjie elektronik	U=230/400V, 2P , (16-63) A ,	cope	40	8,560	342,400
22	Llampe sinjali 1P 1M		cope	20	1,500	30,000
23	Llampe sinjali 3P 1M		cope	20	1,800	36,000
24	Automat 2P, 1M 25 A		cope	10	1,250	12,500
25	Automat 2P, 1M 32 A		cope	10	1,500	15,000
26	Automat 4P, 4M 25 A		cope	10	3,800	38,000
27	Automat 4P, 4M 32 A		cope	10	4,500	45,000
28	Automat 4P, 4M 40 A		cope	10	4,800	48,000
29	Automat 4P, 4M 63 A		cope	10	5,600	56,000
31	Panel JM 12 M		cope	4	3,860	15,440
32	Panel JM 24 M		cope	4	6,500	26,000
33	Rele krepuskolare me tarim fluksi me sonde te vecante	230V , 16 A	cope	20	3,500	70,000
34	Kapikorda qafgjate fi 25 mm2		cope	30	300	9,000
35	Kapikorda qafgjate fi 35 mm2		cope	30	400	12,000
36	Kapikorda qafgjate fi 50 mm2		cope	30	600	18,000
50	Panel elektrik JM 36 M rezine + aksesore		cope	2	68,500	137,000
51	Panel elektrik JM 72 M rezine + aksesore		cope	2	86,500	173,000
37	Pakete Kontrolli te Rifazatoreve	TECNOLOGIC SUPERTEC SYSTEM V 180	cope	4	95,000	380,000
38	Leshues Rifazatori 25A 110V	25 A, 110 V AC	cope	20	6,500	130,000
39	Leshues Rifazatori 60A 110V	60 A, 110 V AC	cope	20	8,600	172,000
40	Kondestatore 8 mF		cope	60	4,500	270,000
41	Bateri UPS -60 kVA	12V,40AH	cope	60	16,000	960,000
42	Bateri UPS -40 kVA	9 ah 12 v	cope	60	5,000	300,000
43	Karikues per ups 40 kva		cope	1	38,650	38,650
44	Pakete komandimi gjeneratori		cope	2	65,000	130,000
45	Panel kontrolli me bllokues mekanik + leshues 250 A		set	2	125,600	251,200
						142
						Vlera
						11,680,190
						TVSH 20%
						2,336,038
						TOTALI
						14,016,228



Fotot e mëposhtme janë treguese çfarë janë dhe përse shërbejnë me përshkrimet teknike për secilin grup artikujsh.

- Kabell per furnizimet e linjave te cilat kane nevojë per ripaime ose spostimet e mundeshme

Per furnizimin e pikave te shperdarjes se energjise elektrike dhe per riparimin ose zvendesimin e linjave ekzistuese si dhe instalimet e reja seksionet e perzgjedhura jane ne sasi te kufizuar ne magazine.

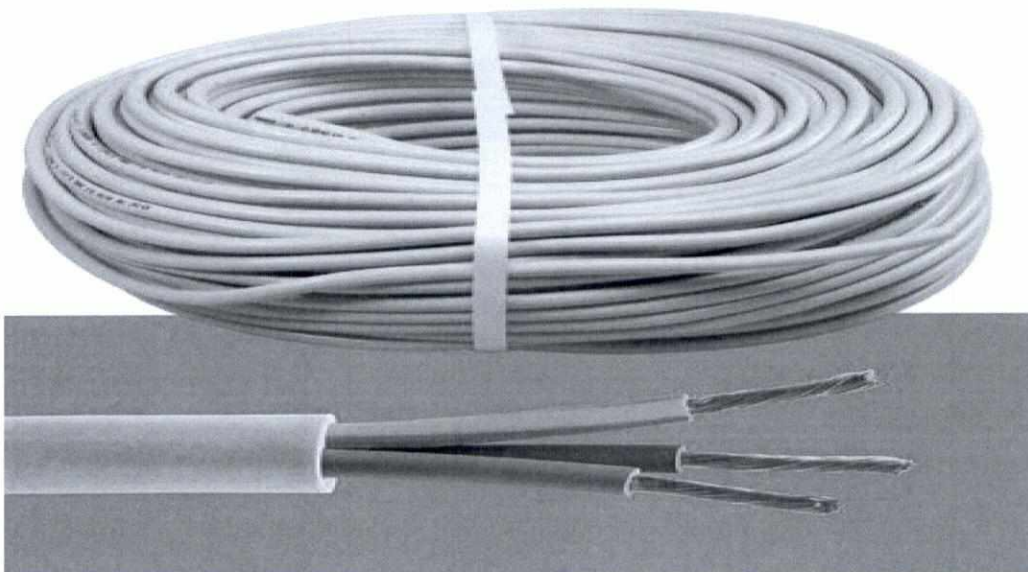

- Paisje per panelet e shperndarjes se tensionit te ulet

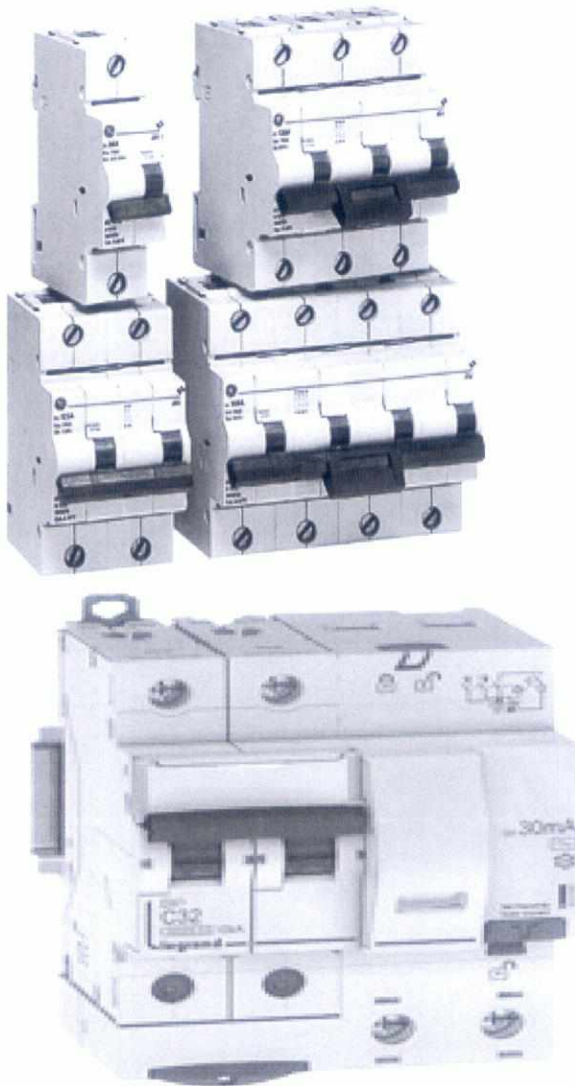

- Celsa Magnotermik 1P,2P,3P,4P(automat)

Celes Magnotermik Diferencial(salvavite)

Automat(Çelsa) me mbrojtje termike dhe elektromagnetike me fuqi te konsiderushme qe sherbejne per mbrojtjen e linjave magjistrale te furnizimit me energji paisjeve te ndryshme ne APD. Gjendja e tyre ne magazine eshte e kufizuar. Celsat Magnotermike sherbejne ne instalimet civile dhe industriale.

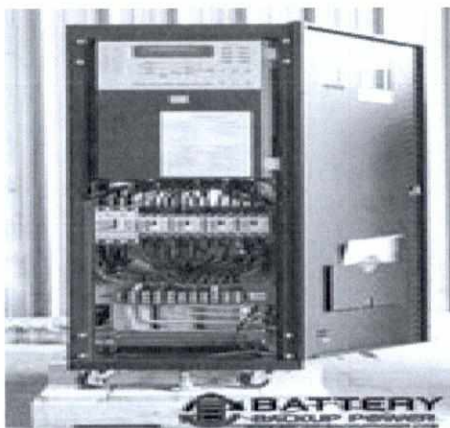

- Bateri UPS -40KVA dhe 60 KVA
- çelësa elektronike Tifast plus alveola

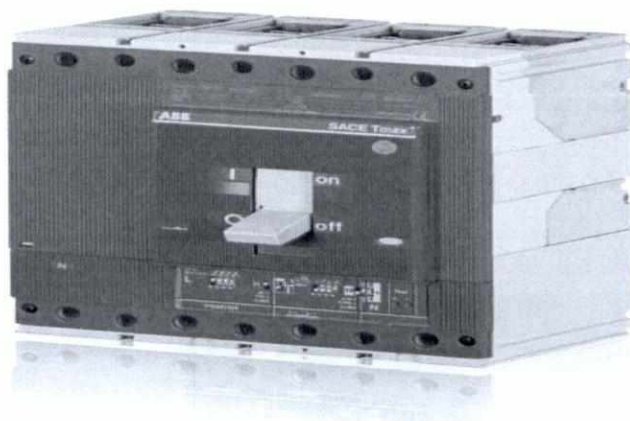

4.Lista materialeve te nevojshme per mirembajtjen e rrjetit elektroenergjitik te Apd-se

Më poshtë paraqesim Tabelë Përmbledhëse mbi shpenzimet materiale dhe pjese kembimi per mirembajtjen e mjeteve te Terminalit te mallrave gjeneral ,mjeteve te APD-se si dhe sistemit te infrastruktures Energjitike si dhe sistemit te aspirim kondicionimit te APD .Referuar kerkesave dhe nevojës per pjese kembimi per mirembajtjen e sistemeve te aspirim Kondicionimit.

4 Lista materialeve te nevojshme per mirembajtjen e rrjetit elektroenergjitik te Apd-se						
Nr	EMERTIMI	SPECIFIKIME BAZE	NJESIA	SASIA	CMIMI	VLERA
1	Kondicioner 12 000 BTU		cope	8	78,000	624,000
2	Kondicioner 30 000 BTU		cope	2	320,000	640,000
3	Kondicionere kollone 48 000		cope	1	450,000	450,000
	Kondicioner MONOBLOK 12		cope	4	60,000	240,000
4	Fan-coil inkaso		cope	10	65,000	650,000
5	Pakete Kontrolli te Chierave		cope	1	120,000	120,000
6	Kompresor per chiller		cope	4	168,000	672,000
7	Pompe uji qarkulluese 0.74 kW		cope	4	26,500	106,000
8	Pompe uji qarkulluese 1.1 kW		cope	1	38,600	38,600
9	Tub Bakri Φ 6 me amoflex		ml	100	650	65,000
10	Tub Bakri Φ 10 me amoflex		ml	100	860	86,000
11	Tub Bakri Φ 12 me amoflex		ml	100	960	96,000
12	Veshje Amofleks per tuba uji		ml	100	320	32,000
13	Nastro izolant per kondicioner		ml	100	1,200	120,000
14	Tub kondense + pip		ml	100	260	26,000
15	Kambalec mbajtes per kondicioner deri 24000 BTU		cope	30	1,680	50,400
					Vlera	4,016,000
					TVSH 20%	803,200
					TOTALI	4,819,200

- Tuba amofleks veshje per tuba Uji



- Pompe Qarkulluese uji



- Tub bakri me amofleks

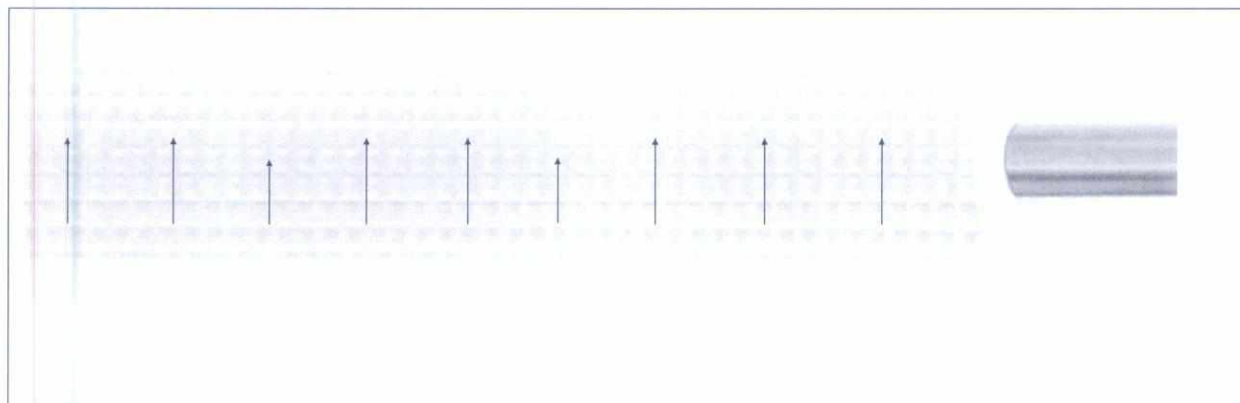

Drejtoria e Gadishmerise Teknike

4 Parashikime PB 2025 - Divizioni Operacional

Lista materialeve te nevojshme per mirembajtjen e rrjetit elektroenergjitik te Apd-se

Nr	EMERTIMI	SPECIFIKIME BAZE	NJESIA	SASIA	CMIMI	VLERA
1	Kondicioner 12 000 BTU		cope	8	78,000	624,000
2	Kondicioner 30 000 BTU		cope	2	320,000	640,000
3	Kondicionere kollone 48 000		cope	1	450,000	450,000
	Kondicioner MONOBLOK 12		cope	4	60,000	240,000
4	Fan-coil inkaso		cope	10	65,000	650,000
5	Pakete Kontrolli te Chilerave		cope	1	120,000	120,000
6	Kompresor per chiller		cope	4	168,000	672,000
7	Pompe uji qarkulluese 0.74 kW		cope	4	26,500	106,000
8	Pompe uji qarkulluese 1.1 kW		cope	1	38,600	38,600
9	Tub Bakri Φ 6 me amoflex		ml	100	650	65,000
10	Tub Bakri Φ 10 me amoflex		ml	100	860	86,000
11	Tub Bakri Φ 12 me amoflex		ml	100	960	96,000
12	Veshje Amofleks per tuba uji		ml	100	320	32,000
13	Nastro izolant per kondicioner		ml	100	1,200	120,000
14	Tub kondense + pip		ml	100	260	26,000
15	Kambalec mbajtes per kondicioner deri 24000 BTU		cope	30	1,680	50,400
					Vlera	4,016,000
					TVSH 20%	803,200
					TOTALI	4,819,200

6. Blerje e vogla

Referuar nevoja te Njesise se Brigades operative per mirembajtjen e mjeteve te APD-se per te ruajtur nje stok minimalist ne magazine qendrore te APD-se eshte menduar per te pasur nje fleksibilitet ne defekteve qe jane jashte cdo parashikimi te bere nga Drejtoria e Gatishmerise teknike .Gjithmone mund te kete problem te cilat jane jashte pritshmerive dhe jane te ndryshme nga defektet historike ,qofte nevojtes per pjese kembimi mekanike,hiudraulike si dhe elektrike dhe elektronike.Jane parashikuar keto blerje te vogla:

Drejtoria e Gadishmerise Teknike

Parashikime PB 2025 - Divizioni Operacional

7	Bateri per Automjete dhe gjeneratore e emergjences +TK	1,000,000	Blerje e vogel
8	Sherbim i specializuar per mjete zjarrfikes.	1,000,000	Blerje e vogel
9	Sherbim mbushje bombula oksigjen ,acitilen,argon,materiale saldimi	800,000	Blerje e vogel
10	Blerje materiale elektronike per mekanizmat e TP	1,000,000	Blerje e vogel
11	Sherbim Riparim i reduktorit te ecies ELV 1-3	1,000,000	Blerje e vogel
12	Blerje pjese kembimi per gjeneroret e APD+UPS	1,000,000	Blerje e vogel
13	F.V Dyer per kabina elektrike dhe ambienteve te oficines	1,000,000	Blerje e vogel
14	Blerje materiale pjese kembimi+ sherbim per mjetet e FSPD-se	1,000,000	Blerje e vogel
15	Blerje materiale pjese kembimi+ sherbim per mjetet eAdministrates	1,000,000	Blerje e vogel
Blerje e Vogel Total		7,800,000	

Shpenzimet e parashikuara ne plan Bisnesin e 2025 per terminalin e konteinereve

Shpenzime

1. “Blerje pjese kembimi Mekanike per Vinca Mobile dhe Reachstaker”

Njesia e Inxhinierise mekanike ne bashkepunim me Njesine e brigades operative kane kryer nje parashikim ne lidhje me nevojat per pjese kembimi hidraulike dhe mekanike per mjetet Mobile harbuor Crane Imhc 2120 /C1644 ,C1656 si dhe mjetet reach stacker.jane pergjithesisht pjese kembimi te nje rendesie te vecante dhe qe zene nje peshe specifike te caktuar ne funksionalitetin e nje mjeti ku vlen te permendet ,pompat e virim manjimit si dhe pompat kryesore te vinçit,nje element tjetër i rendesishem janë dhe permistopate i te gjithë pompave perfshire dhe akopjatorin.

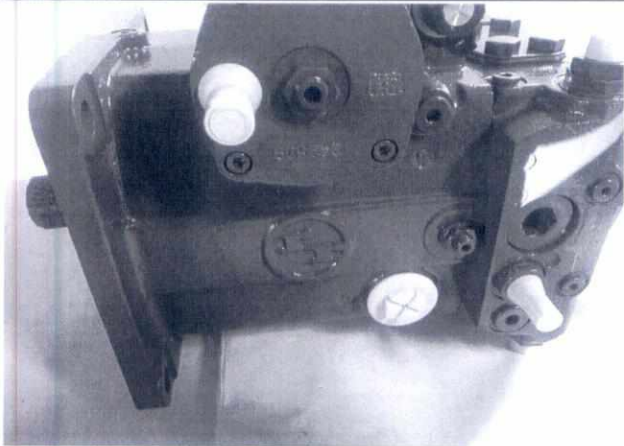

EP4/DT2

Luufing Pump A11 VLO 0190 Ep2

WINCH PUMP A4VG250

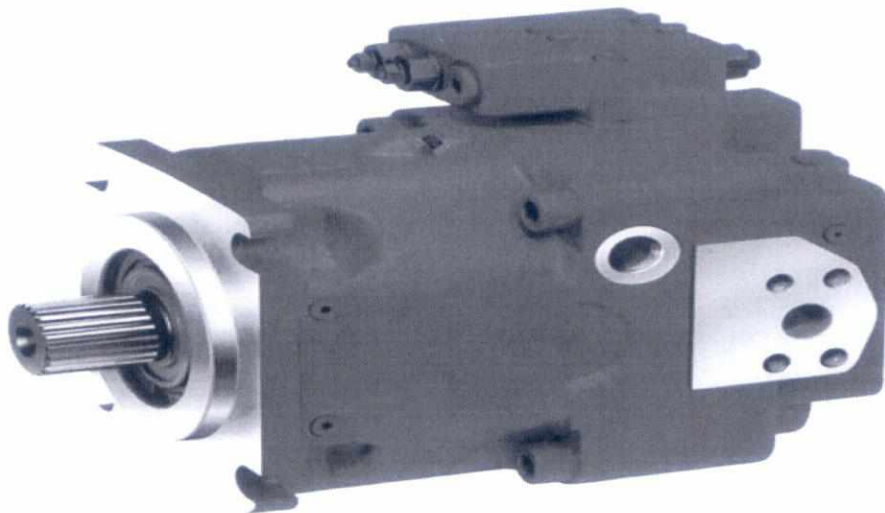

STERING VALVE BLOCK



Drejtoria e Gadishmerise Teknike/Terminali I Kontejnereve

Parashikime PB 2025 - Divizioni Operacional

1 Blerje pjese kembimi Mekanike per Vinca Mobile dhe Reachstaker

Machine	Pershkrimi	Njesi	SASI	Cmim	vlera
lmhc 2120	WINCH PUMP A4VG250 EP4/DT2	cope	1	2,021,420	2,021,420
lmhc 2120	WINCH PUMP A4VG250 EP4/DT4	cope	1	2,021,420	2,021,420
lmhc 2120	SLEWING PUMP A4VG180 EP4 DT1	cope	1	1,656,000	1,656,000
lmhc 2120	LUFFING PUMP A11VL0190EP2	cope	1	1,265,000	1,265,000
lmhc 2120	LUFFING PUMP A11VL0190EP2	cope	1	1,265,000	1,265,000
lmhc 2120	LUFFING PUMP A11VL0130 EP2 10R	cope	1	1,265,000	1,265,000
lmhc 2120	GEARS PUMP ALP4	cope	1	865,000	865,000
lmhc 2120	GEARS PUMP ALP2	cope	1	865,000	865,000
lmhc 2120	WINCH MAINFOLD DIVIDER	cope	2	430,000	860,000
lmhc 2120	MAINFOLD WINCH	cope	1	860,000	860,000
lmhc 2120	CYLINDER MAINFOLD	cope	1	652,300	652,300
lmhc 2120	DIVIDER MAINFOLD	cope	1	456,000	456,000
lmhc 2120	SLEWING MAINFOLD	cope	1	286,500	286,500
lmhc 2120	MAINFOLD PK-30-S587-0	cope	4	186,000	744,000
lmhc 2120	STERING VALVE BLOCK	cope	2	456,000	912,000
lmhc 2120	OUTRIGER BLOCK R	cope	2	243,500	487,000
lmhc 2120	PRESSURE SWITCH	cope	20	35,500	710,000
lmhc 2120	FILTER	cope	6	152,600	915,600
lmhc 2120	FILTER ELEMENT	cope	6	112,000	672,000
lmhc 2120	FILTER	cope	6	45,000	270,000
lmhc 2120	HYDRAULIC CYLINDER	cope	4	156,000	624,000
lmhc 2120	SEAL KIT FOR HYDRAULIC PUM	kit	1	23,000	23,000
lmhc 2120	SEAL KIT FOR ACTUATOR	kit	1	24,100	24,100
lmhc 2120	SEAL KIT FOR HYDRAULIC MOTOR	kit	1	25,600	25,600
lmhc 2120	SEAL KIT FOR HYDRAULIC CYLINDER 2H02-00041	kit	1	35,600	35,600
lmhc 2120	SEAL KIT FOR HYDRAULIC CYLINDER 2H02-00160	kit	1	35,600	35,600
lmhc 2120	SEAL KIT FOR HYDRAULIC CYLINDER 2H02-00161	kit	2	35,600	71,200
lmhc 2120	SEAL KIT FOR HYDRAULIC PUM	cope	1	32,500	32,500
lmhc 2120	SEAL KIT FOR ACTUATOR	cope	1	32,500	32,500
lmhc 2120	SEAL KIT FOR HYDRAULIC MOTOR	cope	1	32,500	32,500
lmhc 2120	SEAL KIT FOR HYDRAULIC CYLINDER 2H02-00041	cope	1	32,500	32,500
lmhc 2120	SEAL KIT FOR HYDRAULIC CYLINDER 2H02-00160	cope	1	32,500	32,500
lmhc 2120	SEAL KIT FOR HYDRAULIC CYLINDER 2H02-00161	cope	1	32,500	32,500
lmhc 2120	TWISTLOCK TYPE 5	cope	2	156,000	312,000
lmhc 2120	TWISTLOCK GUIDE TYPE 6	cope	2	156,000	312,000.0
lmhc 2120	SPHERICAL WASHER (PAIR)	cope	4	56,000	224,000.0
lmhc 2120	SPLIT COLLAR	cope	4	46,000	184,000.0
lmhc 2120	TWISTLOCK CAP ASSEMBLY - RH	cope	1	36,000	36,000.0
lmhc 2120	WASHER PLATE	cope	4	86,000	344,000.0
	LAND PIN SPLIT COLLAR	cope	2	10,000	20000
	LAND PIN COLLAR TYPE 3	cope	2	10,000	20000
	SPRING PIN SPRING STEEL Dia. 6x40LG BL	cope	4	25,600	102400
	SPRING	cope	2	25,680	51360
	LAND PIN	cope	2	21,500	43000
	TWISTLOCK SENSOR TARGET	cope	2	22,600	45200
	TWISTLOCK CAP ASSEMBLY - LH	cope	1	26,800	26800
	TWISTLOCK TYPE 3	cope	2	26,800	53600
	TWISTLOCK GUIDE	cope	2	32,500	65000
	TWISTLOCK SLEEVE	cope	2	38,650	77300
				Vlera	152,000,000
				Tvsh 20%	4,400,000.0
				Totali	26,400,000.0

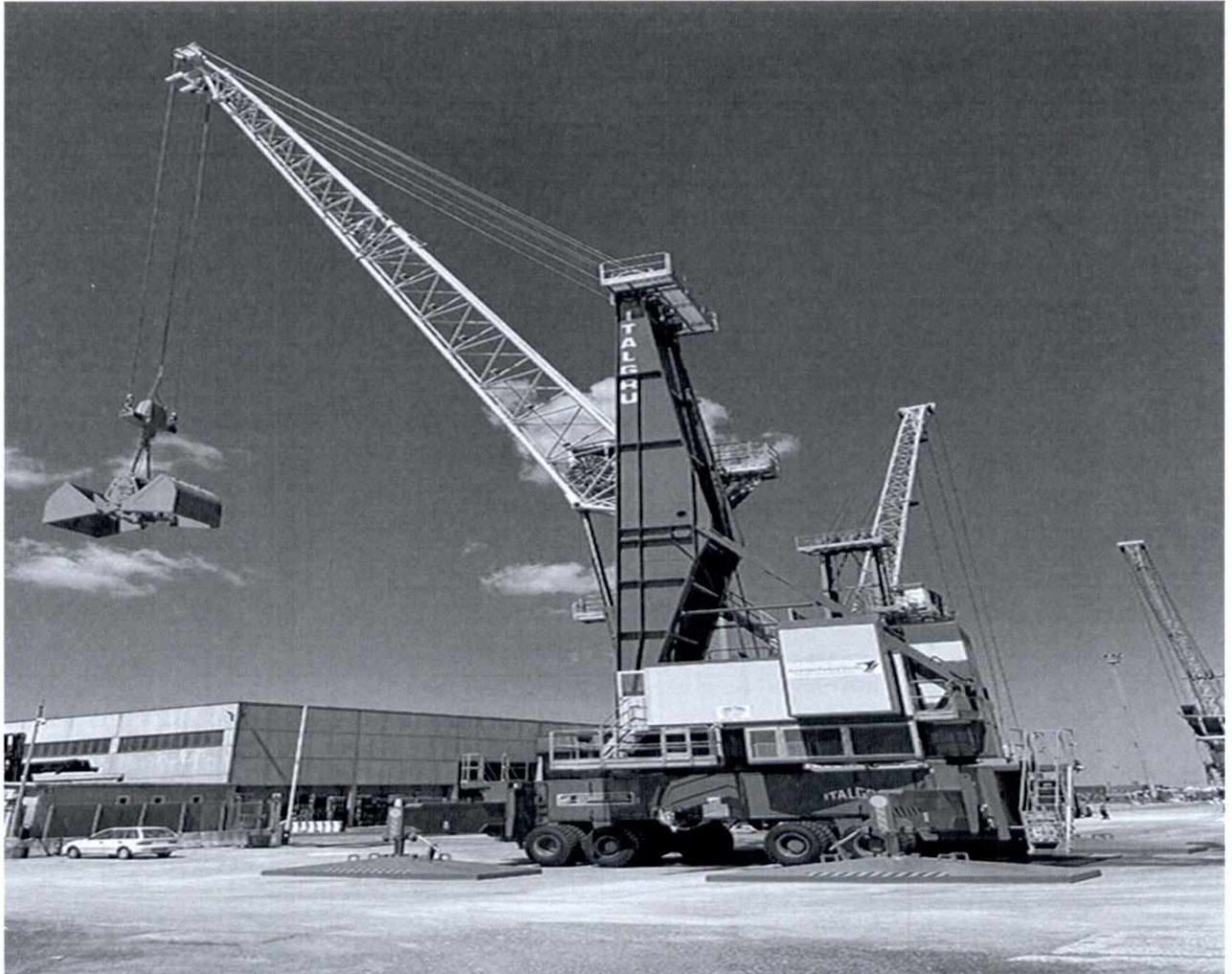

2. Blerje pjese kembimi Elektrike-Elektronike per Vinca Mobile dhe Reach stacker.

Funksionaliteti i mjeteve te gjeneratës se re varet shume nga pjesët e këmbimit elektronike dhe elektrike ,jane pikërisht këto pjese mbi te cilat mbeshteten dhe sistemet PLC me ane te ketij sistemi ka mundësi të lexojë sinjale nga sensorë, të përpunojë ato sinjale dhe më pas të kontrollojë pajisjet si motorët, ndihmësit mekanikë ose pompat, duke mundësuar kështu operacione të automatizuara dhe efikase.Referuar te gjithë Historikut te defekteve ,pore dhe experiences se inxhinireve te NJIM ,Drejtoria e Gatishmerise Teknike ka propozuar nje list pjesesh kembimi qe rezulton te jete:

Drejtoria e Gadishmerise Teknike/Terminali I Kontejnereve

Parashikime PB 2025 - Divizioni Operacional

2 Blerje pjese kembimi Elektrike Elektronike per Vinca Mobile dhe Reachstaker

Nr	Machine	Description	Unit	Quantity	Price	Amount
1	Imhc 2120	Cavo elettrico 42x2.5	pc	2	724,765	1,449,530
2	Imhc 2120	Joystick	pc	8	356,000	2,848,000
3	Imhc 2120	FUSIBILI CILIND. gL 10,3x38 - 2A	pc	20	45,023	900,463
4	Imhc 2120	DISPOSITIVO DI SICUREZZA LAMPEGGIANTE	pc	10	45,023	450,232
5	Imhc 2120	ELECTRONIC STEP/MONOSTABLE RELAY 16 A	pc	20	45,023	900,463
6	Imhc 2120	DIMMER RELAY 230Vac	pc	20	5,600	112,000
7	Imhc 2120	BASE SEZ. X FUS. CILINDR. 10,3x38 3P	pc	20	2,500	50,000
8	Imhc 2120	CONT.AUX.S00 2L+2R 230V 50/60HZ	pc	20	4,560	91,200
9	Imhc 2120	CONT.AUX.S00 3L+1R 24VCC	pc	20	2,580	51,600
10	Imhc 2120	BLOC.AUX	pc	20	3,260	65,200
11	Imhc 2120	BLOC.AUX. 2L+2R	pc	20	2,860	57,200
12	Imhc 2120	TEMP.RIT.ECC.2S 0.05-100H 12-240VUC	pc	10	5,630	56,300
13	Imhc 2120	COMB.DIODI X S2-S3 24VCC	pc	20	67,988	1,359,750
14	Imhc 2120	CONTATTORE S00 3KW 1L 230V	pc	10	37,604	376,040
15	Imhc 2120	3RT2024-1BB40	pc	5	37,604	188,020
16	Imhc 2120	3RT2036-1NB30	pc	5	37,604	188,020
17	Imhc 2120	CONT.S3 55KW 2V 50HZ	pc	5	90,348	451,741
18	Imhc 2120	INTERRUTTORE DA REMOTO S0 230V 50HZ AC-1 50A	pc	5	103,946	519,728
19	Imhc 2120	VARISTORE S00 230VAC	pc	50	26,107	1,305,360
20	Imhc 2120	DIODO DC 12...250V S00	pc	50	52,504	2,625,224
21	Imhc 2120	COMBINAZIONE DIODI ANTIDIST.	pc	20	30,168	603,366
22	Imhc 2120	INT.AUT. S00 0,9/1,25A 100KA	pc	20	8,008	160,152
23	Imhc 2120	INT.AUT. S00 1,4/2A	pc	20	4,500	90,000
24	Imhc 2120	INT.AUT. S00 7/10A 50KA	pc	20	4,500	90,000
25	Imhc 2120	INT.AUT.3X25A S0 0,55/0,8A 100KA	pc	20	4,500	90,000
26	Imhc 2120	CONT.AUX.FRON.1L+1R X S00/S0/S2/S3	pc	20	4,500	90,000
27	Imhc 2120	SECURITY NC CONTACT	pc	10	4,500	45,000
29	Imhc 2120	COMANDO RINV. BLOCCO PORTA	pc	10	56,203	562,030
30	Imhc 2120	BLOCCO DIFF. 2P 40A 30MA TIPO AC X 5SY	pc	10	59,073	590,734
31	Imhc 2120	CONTATTO AUX 1R+1L 5SY	pc	10	56,959	569,586
32	Imhc 2120	INT. MAGN. 1P C 2A 10000A	pc	10	52,426	524,261
33	Imhc 2120	INT. MAGN. 2P C 40A 10000A	pc	10	6500	65000
34	Imhc 2120	INT. MAGN. 3P C 16A 10000A	pc	10	3200	32000
35	Imhc 2120	INT. MAGN. 4P C 10A 10kA	pc	10	4500	45000
36	Imhc 2120	INT. MAGN. 1P+N C 2A 10000A	pc	10	2560	25600
37	Imhc 2120	SITOP PSE200U MODULO SELETTIVO	pc	1	9600	9600
38	Imhc 2120	TIMER MULTIF. 12...240Vac/Vdc 16A	pc	4	5680	22720
39	Imhc 2120	RELAY SPDT 10A - 24Vdc	pc	10	4560	45600
40	Imhc 2120	MOLLA PER ZOCCOLO	pc	4	5620	22480
41	Imhc 2120	LED PER ZOCCOLO RELE' PT570	pc	30	2500	75000
42	Imhc 2120	RELE' DPDT 12A - 24Vdc	pc	30	5620	168600
43	Imhc 2120	CONVERTITORE DC-DC SINGOLA US	pc	2	6500	13000
44	Imhc 2120	TRASFORMATORE 250/5A D.40	pc	1	8600	8600
46	Imhc 2120	VENTOLA 250mc/h 250x250 230Vac	pc	1	5600	5600
Vlera						18,000,000
TVSH 20%						3,600,000.0
TOTLI						21,600,000.0

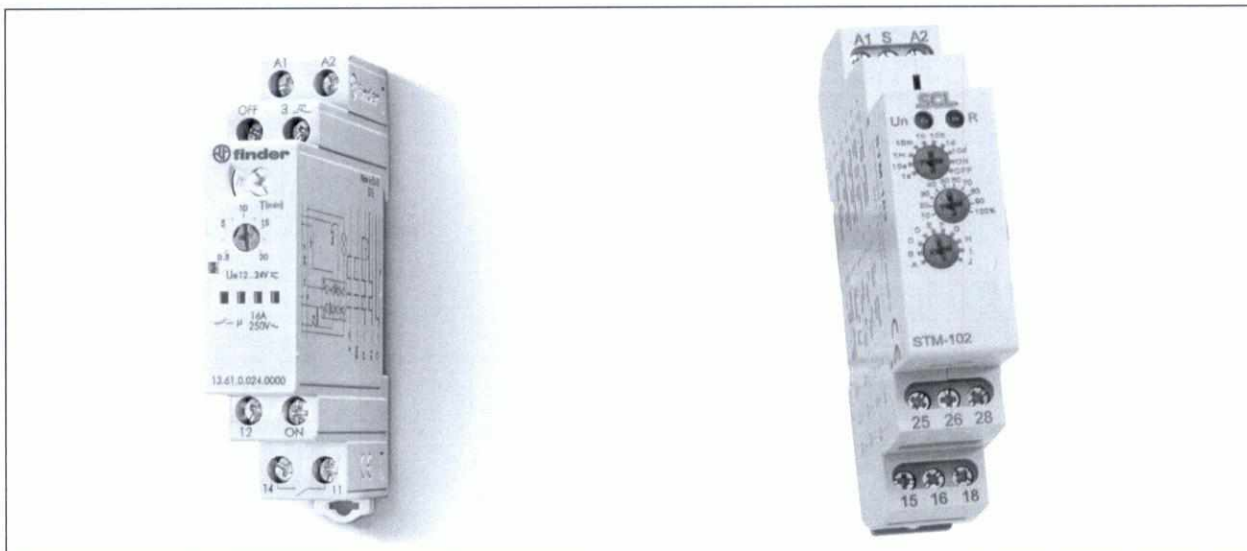

-ELECTRONIC STEP/MONOSTABLE RELAY 16 A
12...240Vac/Vdc 16A

-TIMER MULTIF.

3.Blerje “Pjese kembimi per Kamion dhe Trajler “

Pjese këmbimi per kokat tërheqëse te terminalit te Konteinereve si dhe trajlerat mbajtës te konetinerëve .

Drejtoria e Gadishmerise Teknike/Terminali I Kontejnereve

Parashikime PB 2025 - Divizioni Operacional

3 Pjese kembimi per Kamion dhe Trajler

Nr.	Pershkrimi i materialit	TABELA Nr1	PJESJE KEMBIMI PER AUTOMJETET E				Vlera
		EMERTIMI Identifikues	PERSHKRIM I ZGJERUAR.	Njesia	Sasia	Cmim	
1	Valvul ajri per jastiqet	nr.shasie WJMM1VSH40C254980	mjetin IVECO Stralis ,Viti 2013	cope	4	42,950	171,800
2	Valvul sekator (bllok bashke me valvulen	nr.shasie WJMM1VSH40C254980	mjetin IVECO Stralis ,Viti 2013	Cope	2	124,100	248,200
3	Jastek ajri	nr.shasie WJMM1VSH40C254980	mjetin IVECO Stralis ,Viti 2013	cope	8	71,600	572,800
4	Jastiket e kabines (ajri)	nr.shasie WJMM1VSH40C254980	mjetin IVECO Stralis ,Viti 2013	cope	2	66,800	133,600
5	Set Filtrash	nr.shasie WJMM1VSH40C254980	mjetin IVECO Stralis ,Viti 2013	cope	12	27,500	330,000
6	Valvula e pedales se frenave	nr.shasie WJMM1VSH40C254980	mjetin IVECO Stralis ,Viti 2013	Cope	2	23,850	47,700
7	Shtanga regjistruese e lartesis se jastiqeve	nr.shasie WJMM1VSH40C254980	mjetin IVECO Stralis ,Viti 2013	cope	2	33,400	66,800
8	Finokorsa e jastikeve te kamionit	nr.shasie WJMM1VSH40C254980	mjetin IVECO Stralis ,Viti 2013	cope	2	33,400	66,800
9	Motorino	nr.shasie WJMM1VSH40C254980	mjetin IVECO Stralis ,Viti 2013	cope	1	38,200	38,200
10	Dinamo	nr.shasie WJMM1VSH40C254980	mjetin IVECO Stralis ,Viti 2013	cope	1	38,200	38,200
11	Sofieta freksioni	nr.shasie WJMM1VSH40C254980	mjetin IVECO Stralis ,Viti 2013	cope	2	19,100	38,200
12	Kompresori	nr.shasie WJMM1VSH40C254981	mjetin IVECO Stralis ,Viti 2013	cope	2	150,000	300,000
13	Filtra	Nr Shasie YV2A4CEA44B379015	VOLVO ,Vit 2004.Motor 4500	set	4	7,150	28,600
14	Amortizatore	Nr Shasie YV2A4CEA44B379015	VOLVO ,Vit 2004.Motor 4500	set	1	16,000	16,000
15	Disqe freni bashke me kitin e sistemitte frenimit	Nr Shasie YV2A4CEA44B379015	VOLVO ,Vit 2004.Motor 4500	set	1	42,950	42,950
16	Kompresore ajri	Nr Shasie YV2A4CEA44B379015	VOLVO ,Vit 2004.Motor 4500	cope	1	90,700	90,700
17	Valvul ajri per jastiqet	Nr Shasie YV2A4CEA44B379015	VOLVO ,Vit 2004.Motor 4500	cope	2	42,950	85,900
18	Valvul sekator (bllok bashke me valvulen	Nr Shasie YV2A4CEA44B379015	VOLVO ,Vit 2004.Motor 4500	cope	1	124,100	124,100
19	Jastek ajri	Nr Shasie YV2A4CEA44B379015	VOLVO ,Vit 2004.Motor 4500	cope	2	71,600	143,200
20	Jastiket e kabines (ajri)	Nr Shasie YV2A4CEA44B379015	VOLVO ,Vit 2004.Motor 4500	set	1	66,800	66,800
21	Silovina ajri	Nr Shasie YV2A4CEA44B379015	VOLVO ,Vit 2004.Motor 4500	cope	4	14,300	57,200
22	Amortizatore kamioni (ne vecanti te pasmit)	Nr Shasie YV2A4CEA44B379015	VOLVO ,Vit 2004.Motor 4500	cope	2	42,950	85,900
23	Shtanga regjistruese e lartesis se jastiqeve te	Nr Shasie YV2A4CEA44B379015	VOLVO ,Vit 2004.Motor 4500	cope	1	33,400	33,400
24	Finokorsa e jastikeve te kamionit	Nr Shasie YV2A4CEA44B379015	VOLVO ,Vit 2004.Motor 4500	cope	2	33,400	66,800
25	Sofiete frenash (vogel)	SEYIT USTA	Shasi (trailer) dedikuar per shk-ng	cope	12	12,400	148,800
26	Sofiete frenash (madhe)	SEYIT USTA	Shasi (trailer) dedikuar per shk-ng	cope	12	14,300	171,600
27	Valvul shperndarese e trailerit	SEYIT USTA	Shasi (trailer) dedikuar per shk-ng	cope	6	62,050	372,300
28	Balestra	SEYIT USTA	Shasi (trailer) dedikuar per shk-ng	cope	4	81,150	324,600
29	Ekscentrike frenash (braco)	SEYIT USTA	Shasi (trailer) dedikuar per shk-ng	cope	6	33,400	200,400
						Vlera	4,111,550
						Tvsh 20%	822,310.0
						Totali	4,933,860.0



Jastëk Ajri per iveco Stralis stralis

Kompresor ajri per Iveco



Guarnicione dhe permistopa

4. Blerje "Goma per Automjete te Terminalit Te konteinerave"

Eshte propozuar nje parashikim qe konsiderohet rreth dy ndërrime gomash ne vit per cdo mjet qe operon ne TK ,per vete faktin e intensitetit te punës se Terminalit te Konteinerave si dhe konsumit te larte qe ka kontakti i gomes me sheshin operues te TK. Marreveshja e kuader e kësaj procedure do te na krijoj mundësinë e blerjes se gomave ne varësi te konsumit te secilit mjet dhe per nje kohezgjateje e cila mund te jete e shtrire per gjate gjithë vitit 2025.

Drejtoria e Gadishmerise Teknike/Terminali I Kontejnereve

Parashikime PB 2025 - Divizioni Operacional

Goma per Automjete te Terminalit Te kontejnereve					
Nr	Mjete e Terminali I Kontejnereve	Parametrat	sasia	Cmimi	Vlere
1	KAMION (4 MJETE X 14 GOMA)	295/60R 22.5	60	45,000	2,700,000
2	REACH STACKER (4 MJETE X 6 GOMA)	18.00-25	60	380,000	22,800,000
3	ECH (1 MJET X 6 GOMA)	14.00-24	12	150,000	1,800,000
4	MHC 200/MHC 115	14.00-24 (NO TUBELESS)	8	250,000	2,000,000

Totali	29,300,000.00
tvsh	5,860,000.00
	35,160,000.00



Goma per Reach Stacker

5.Blerje “Sherbim Goma per Automjete te Terminalit Te kontejnereve”

Ne sintoni te plote me procedurën e blerjes se goamve per terminalin e kontejnereve do te duhet te parashikohej dhe montimi teknik i tyre pasi Autoriteti Portual nuk e ka as bazën materiale dhe specializimin e duhur te ofroj shërbime te tilla .

Drejtoria e Gadishmerise Teknike/Terminali I Kontejnereve

Parashikime PB 2025 - Divizioni Operacional

5 Sherbim Goma per Automjete te Terminalit Te kontejnereve

Nr	Mjete e Terminali I Kontejnereve	Parametrat	sasia	Cmimi	Vlere
1	Sherbim Goma KAMION (4 MJETE X 14 GOMA)	295/60R 22.5	60	7,000	420,000
2	Sherbim Goma REACH STACKER (4 MJETE X 6 GOMA)	18.00-25	60	15,000	900,000
3	Sherbim Goma ECH (1 MJET X 6 GOMA)	14.00-24	12	15,000	180,000
4	Sherbim Goma MHC 200/MHC 115	14.00-24 (NO TUBELESS)	8	15,000	120,000

Totali pa tvsh 1,620,000.00
Tvsh 324,000.00
Totali 1,944,000.00

6. Blerje "Lubrifikant per mjetet e terminalit te Kontejnereve.

Ne perputhje me oret e punes qe parashikojne te kryejne mjetet e Terminalit te Kontejnereve si dhe ne perputhje me manualet e sherbimeve te mjeteve ,duke pasur nje vemendje te vecante ne lidhje me historikun e problematikave te sistemeve te presioneve te larta jane bere dhe parashikimet per nje periudhe 10 mujore te nevojave per Lubrifikante.

Drejtoria e Gadishmerise Teknike/Terminali I Kontejnereve

Parashikime PB 2025 - Divizioni Operacional

6 Blerje Lubrifikante per mjetet e Terminalin e Kontejnereve

	Lubrifikanti	sasia Vjetore	Cmim mesatar magazina	vlera
1	VAJ 15W40	3800	600	2,280,000
2	VAJ 220	1000	840	840,000
3	vaj 5W40	400	1,300	520,000
4	VAJ 85W140	400	590	236,000
5	Graso grafit	120	175	21,000
6	GRASO EP1	200	480	96,000
7	VAJ HIDRAULIK 46	3000	540	1,620,000
8	VAJ 85W140	400	590	236,000
9	VAJ 80W90	400	600	240,000
10	vaj ATF DEXTRON 3	400	520	208,000
11	VAJ ATF	420	700	294,000
12	VAJ 10W30 ME LUBRIZOL	200	600	120,000
13	Antefreze	400	400	160,000
			Vlera pa tvsh	6,871,000
			Tvsh	1,374,200
			Total	8,245,200

7. Programimi I Vincit IMHC 1580 dhe Instalimi I spreader-it Riparim EH170

Drejtoria e Gadishmerise Teknike/Terminali I Kontejnereve						
Parashikime PB 2025 - Divizioni Operacional						
7 Programimi I Vincit IMHC 1580 dhe Instalimi I spreader-it Riparim EH170						
		Njesia	sasi	Cmimi	Vlera	
Spreader BROMA EH 170						
1	Elektromotor Lopata	cope	2	80,000	160,000	
2	Elektromotorr 5.5 Kw kryesor	cope	1	500,000	500,000	
3	Elektromotorr 2.2	cope	1	150,000	150,000	
4	Koron +zinxhiri	set	1	250,000	250,000	
5	Sensor	proximity sensor 1701222;; s 15mm f - 1 L+...Ub 10...36 VDC--Le 250mA	cope	24	7,000	168,000
6	lopata per spreader broma	Broma EH170U, BR24168-BR62595-BR24167	set	6	100,000	600,000
7	Hidromotor Spreader	eaton 76196	cope	2	300,000	600,000
8	Programim imhc 1580+Instalimi	Spreader -Broma	set	1	3,500,000	3,500,000
Total pa tvsh					5,928,000.00	
Tvsh					1,185,600.0	
Totali					7,113,600.0	

8. Kontroll dhe certifikim per mjetet e TK+TMGJ+APD

Referuar Kompanise Inspektuese e certifikuese "NOA Control DEKRA" ne lidhje me proceduren e inspektimit dhe certifikimit te Elektrovincave

" CERTIFIKIM I ELEKTROVINCAVE, VINCAVE DHE MJETEVE TË TJERA TË RENDA NE APD" u konstatuan probleme te konsiderueshme dhe kostot e riparimit te tyre per sjelljen e tyre ne gjendje optimale teknike do te ishin te konsiderueshme dhe do te ishte gjithashtu e pa justifikuar investimi ne Elektrovinca te tilla te cilat nga ana strukturore jane ne gjendje te renduar . Vincat Elev 12 dhe Elev 20 do te duhet te nxirren jashte perdorimit si pasoje e degradimit Konstruktiv te tyre dhe eshte Filluar nga puna per demontimin e tyre .Do te duhet qe ne plan Bisnesin e vitit 2024 te parashikohet inspektimi dhe Certifikimi i Vincave te Terminalit Perendimor,me qellim konfirmimin e gjendjes teknike te Vincave dhe Mekanizmave te APD-se si dhe Aseteve te tjera energjitike ne perputhje me standartet e kerkuar nga Auditi Survejues nga Quality Austria per vitin 2023.Ne perputhje te plote me Sistemin e integruar te iplementimit te standarteve . ISO 9001:2015, ISO 14001:2015, ISO 45001:2018, ISO 50001:2018.

Do te duhet qe mjetet dhe mekanizmat qe Operojne ne terminalet e Autoritetit Portual te jene te Inspektuara dhe te certifikuara nga Kompani te Akredituara ne perputhje te plote me Vendimin e Këshillit të Ministrave nr. 1060, datë 23.12.2015 Për miratimin e rregullit teknik "Për makineritë" dhe përcaktimin e listës së standardeve të harmonizuara.

Tabela ne vijim do ju paraqes zerat perberes te kesaj procedure:

Drejtoria e Gadishmerise Teknike/Terminali I Kontejnereve						
8	Parashikime PB 2025 - Divizioni Operacional					
OBJEKTI			Certifikimi i mekanizmave te APD-se			
Nr	Mjeti	Sherbimi	Njsia	Sasia	Cmimi	Vlera
1	Vinci GANZ-7	Certifikimit dhe inspektimit	set	7	200,000	1,400,000
2	Vinca Ansaldo Reggiane	Certifikimit dhe inspektimit	set	2	240,000	480,000
3	Vinci IMHC	Certifikimit dhe inspektimit	set	5	450,000	2,250,000
4	Reach stacker	Certifikimit dhe inspektimit	set	7	280,000	1,960,000
5	Auto Vinc MARKETI	Certifikimit dhe inspektimit	set	1	120,000	120,000
6	Leftraku Linde	Certifikimit dhe inspektimit	set	3	65,000	195,000
					Vlera	6,405,000
					TVSH 20%	1,281,000
					TOTALI	7,686,000

9. Diagnostifikim mjetesesh + Vinca ,mekanizma dhe suport teknik.

Nje nga sfidat me te cilat do te perballlet DGT ne menaxhimin e te gjithë veprimtarisë se mirëmbajtjes se terminalit te Kontejnereve do te jete ajo e mbajtjes ne Gatishmeri teknike te mjeteve qe operojne me tre turne sic janë Vincat Mobile Haubor Crane IMHC 2120 dhe MHC 115 dhe MHC 200 si dhe mekanizmat Spreader –at e tyre qe ne momente te caktuar mund te lind e nevojshme te kemi ekspertizën e kompanive qofte atyre prodhuese ,por edhe kompanive te tjera te specializuara ne analizimin,diagnostikimin dhe realizimin e zgjidhjeve teknike si dhe suport te vazhdueshëm per defekte relativisht te renda per mjetet MHC dh Reach Stacker.

10.Sherbim materiale reduksioneve i Tubave te presioneve te larta

Drejtoria e Gadishmerise Teknike/Terminali I Kontejnereve

9

Parashikime PB 2025 - Divizioni Operacional

Nr.	Perskrimi i materialit	Njësia	Sasia	Cmim	Vlera
2	Tuba Presioni 2TE/EN854+ rekorde	ml	10	8,000	80,000
3	Tuba Presioni 3TE/EN854+ rekorde	ml	10	1,000	10,000
4	Tuba Presioni 2TE/EN45545-2+ rekorde	ml	10	11,500	115,000
5	Tuba Presioni 1SN + rekorde + rekorde	ml	20	14,000	280,000
6	Tuba Presioni 2SN + rekorde + rekorde	ml	20	12,000	240,000
7	Tuba Presioni 4SN + rekorde + rekorde	ml	20	20,000	400,000
8	Tube per temperatura te larta SAE RS5 + rekorde	ml	15	21,800	327,000
9	Tube per temperatura te larta SAE 100 R1AT + rekorde	ml	15	16,000	240,000
10	Tube per temperatura te larta SAE 100 R16 2SC+ rekorde	ml	15	13,000	195,000
11	Tuba per avull+flasheta metalike	ml	20	600	12,000
12	Tub Presioni per ajer te nxet + rekorde	ml	70	500	35,000
13	Mbeshtetese Tubash	cope	20	300	6,000
				Vlera	2,000,000
				Tvsh 20%	400,000.0
				Totali	2,400,000.0

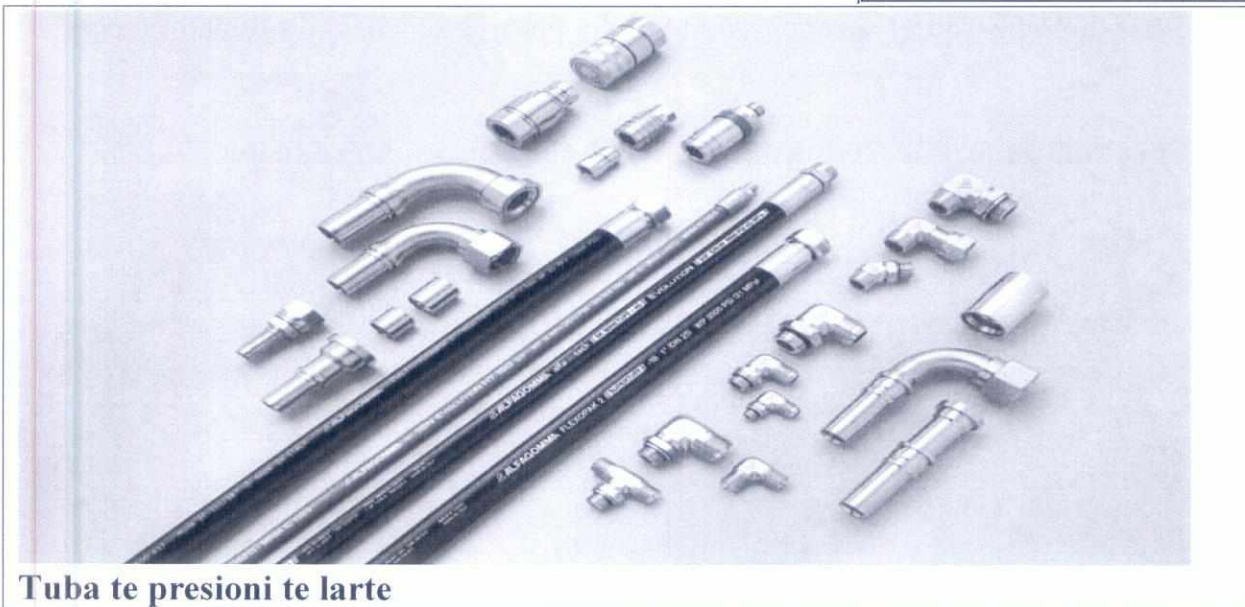

Tuba te presioni te larte



ndryshme

Rakorderite



Tuba te presionit te larte

Propozim per shpenzimet dhe Investimet e parashikuara nga Drejtoria e Gadismerise Teknike

Drejtoria e Gadismerise Teknike

Shpenzime per Terminalin I Konteinereve

107.335.550 leke

leke

Blerje te vogla

116.335.550 leke

9.000.000

Totali

<p>Shpenzime per Terminalin Perendimor</p> <p>42,016,590 leke</p>	<p>34,216,590 leke</p> <p>Blerje te vogla</p>	<p>7.800.000 leke</p> <p>Totali</p>
<p>Mema</p> <p>mekanik</p> <p>Beshku</p> <p>Teknike</p> <p>Koci</p>	<p>Drejtues I njesise se Brigaders Operative</p> <p>Drejtues I njesise se Sektorit Inxhinierik</p> <p>Drejtori I Drejtorise se Gadishmerise</p>	<p>Ing .Laert</p> <p>Ing.Orges</p> <p>ING .Hekuran</p>



REPUBLIKA E SHQIPËRISË
AUTORITETI PORTUAL DURRËS

Nr. 2836 prot

Durrës, më 31.12.2024

Lënda: Dërgim i anekseve të propozimeve për Plan Biznesin e vitit 2025, Drejtoria e Zhvillimit të Infrastrukturës, Divizioni Operacional.

DIVIZIONIT TË FINANCËS DHE MARRËDHËNIEVE TREGTARE

Këtu.

Për dijëni:

DREJTORIT TË PËRGJITHSHËM EKZEKUTIV

Këtu.

DIVIZIONIT LIGJOR DHE TË ADMINISTRATËS

Këtu.

Në kuadër të hartimit të propozimeve për Plan Biznesin 3 vjeçar 2024-2026, planifikimi i buxhetit për vitin 2025, sipas nevojave për funksionimin dhe përmirësimin e infrastrukturës civile të Autoritetit Portual Durrës, bashkangjitur po ju dërgojmë propozimet e Drejtorisë së Zhvillimit të Infrastrukturës, Divizioni Operacional dhe anekset arsyetuese përkatëse bazuar në dispozitat ligjore të planifikimit në fuqi të Republikës së Shqipërisë.

Ju faleminderit për mirëkuptimin.

Me respekt,

DREJTOR I DREJTORISË SË ZHVILLIMIT TË INFRASTRUKTURËS

Ark. Rafaelo Rexho

Autoriteti Portual Durrës DURRES PORT AUTHORITY	PROCESI I HARTIMIT TË PLAN BIZNESIT		
	KËRKESË PËR INVESTIM/ SHPENZIM		
Kodi Nr.: P.180-F.01	Versioni: 1	Data Efektive: 24.06.2024	Page 1 / 2

LIBRENDSHËM

Objekti: Hartimi i Oponencës teknike për punimet detare për Bazën Detare të NATOS në Portin e Integruar Tregtar të Durrësit në Porto Romano

Fondi i parashikuar: 35.000.000 Lekë pa tvsh

Vleresim i vlerës së oponencës teknike për punimet detare për ndërtimin e bazës ushtarake të NATOS tek "Porti i ri i integruar tregtar i Portit Durrës në Porto Romano"

Vlera e hamendësuar e investimit: 19.348.883.697 Lekë pa TVSH

Vlera e oponencës së projekteve referuar VKM 1055 datë 22.12.2010 "Për vendosjen e oponencës teknike për projektet e veprave të ndërtimit", Aneksi I "Tarifat për oponencën teknike për projektet e veprave të ndërtimit":

Tarifat për oponencën teknike për projektet e veprave të ndërtimit i referohen tarifës në përqindje të projektimit, drejtimit dhe kolaudimit të punimeve të ndërtimit, si më poshtë:

Kushtimi (milion lekë)	Tarifa (në %)
100,00	6.5
150,00	6.0
200,00	5.5
250,00	5.0
300,00	4.5
mbi 300,00	4.0

Tarifa në përqindje për projektim, mbikëqyrje dhe kolaudim të punimeve të ndërtimit bazohet në VKM 354 datë 11.05.2016 "Për miratimin e manualit të tarifave për shërbime në planifikim territori, projektim, mbikëqyrje dhe kolaudim", KREU III "Planifikimi i objekteve", Seksioni III "Vepra Inxhinierike":

Objekti i përsa i përket grupi tarifor klasifikohet në neni 39 pika IV "Grupi IV tarifor" gërma sh) "Vendi i ankorimit të anijeve, pika të ngarkim shkarkimit, subjekt i baticave ose veprimtarive përmbytëse, vend parkime anësore, porte subjekt të baticave ose veprimtarive përmbytëse;"

Për këtë grup tarifor referuar tabelës së tarifave të dhënë në nenin 38 "Tabela e tarifave, për shërbimet, në lidhje me punimet e veprave inxhinierike" tarifa maksimale e projektimit, mbikëqyrjes dhe kolaudimit është 4,5% e vlerës së investimit:

Vlera për projektim, mbikëqyrje dhe kolaudim të punimeve të ndërtimit llogaritet:

$19.348.883.697 \times 0,045 = 870.699.766$ Lekë

Autoriteti Portual Durrës DURRËS PORT AUTHORITY	PROCESI I HARTIMIT TË PLAN BIZNESIT		
	KËRKESË PËR INVESTIM/ SHPENZIM		
Kodi Nr.: P.180-F.01	Versioni: 1	Data Efektive: 24.06.2024	Faqe 2 / 2

Vlera e oponencës teknike llogaritet 4,0% e vlerës për projektim, mbikëqyrje dhe kolaudim të punimeve të ndërtimit dhe rezulton:

$870.699.766 \times 0.04 = 34.827.990$ Lekë pa TVSH

Qëllimi dhe Argumentimi:

Nisur nga Bisedimet me aleatet e NATO dhe pritjen e përgjigjes së tyre mbi bashkëfinancimin dhe përpuethshmërinë e projektit me kërkesat e dërguara nga to dhe Forca Detare-Ministria e Mbrojtjes Shqiptare, si dhe situatën gjeopolitike në Rajon dhe BE, do të vijohet me kryerjen e oponencës teknike të projektit për Bazën Nvalae Autonome dhe përgatitjen e saj për lejet e nevojshme dhe dërgimin në instancat e tjera kombëtare dhe ndërkombëtare për bashkëfinancim dhe nisje të procedurave të zbatimit të projektit.

Drejtore: *Rafaelo Rexho*
Divizioni: *Gerti Gega*



Autoriteti Portual Durrës DURRES PORT AUTHORITY	PROCESI I HARTIMIT TË PLAN BIZNESIT		
	KËRKESË PËR INVESTIM/ SHPENZIM		
Kodë Nr.: P.180-F.01	Versioni: I	Data Efektive: 24.06.2024	Faqe 1 / 1

I BRENDSHËM

Objekti: *Blerje materiale hidraulike*

Fondi i parashikuar: *1.000.000 Lekë*

Qëllimi dhe Argumentimi:

Për t'u përdorur sipas nevojave për blerje materialesh hidraulike. Nevoja për materiale në sasi apo llojin e materialeve nuk mund të parashikohet në këto momente por sipas nevojës së momentit dhe mosgjendjes në magazinën e portit.

Drejtore: *Rafaelo Rexho*

Drejtore Divizioni: *Gerti Gegu*



Objekti: Riparime në Sinjalistikën Rrugore Horizontale dhe Vertikale

Fondi i parashikuar: 1,000,000 Leke pa TVSH

Qellimi dhe Argumentimi:

Riparimet në sinjalistikën rrugore vertikale dhe horizontale të Portit të Durrësit janë të domosdoshme për të siguruar një rrjedhë të rregullt të trafikut dhe për të parandaluar aksidentet. Inspektimet e vazhdueshme të kryera nga stafi inxhinierik kanë evidentuar nevojën për ndërhyrje, pasi sinjalistika aktuale është dëmtuar nga faktorë atmosferikë, ndotja dhe përdorimi i vazhdueshëm.

Këto dëmtime përfshijnë tabela të shtrembëruara, kangjella të lëshme dhe sinjalistike horizontale të humbur, të cilat përbëjnë një rrezik për sigurinë dhe efikasitetin e lëvizjes në port.

Porti i Durrësit, duke qenë një nga nyjet më të rëndësishme për kalimin e mallrave dhe pasagjerëve, po përballlet me një rritje të trafikut të automjeteve dhe pasagjerëve, duke e bërë të domosdoshme përmirësimin e sinjalistikës rrugore për të shmangur konfuzionin dhe për të siguruar një organizim të mirë të qarkullimit. Për më tepër, sinjalistika e mirëmbajtur krijon një imazh të sigurt dhe profesional për turistët dhe vizitorët.

Periudha e Realizimit të Investimit:

Për të parandaluar rreziqet që lidhen me sinjalistikën e dëmtuar dhe për të përballuar fluksin e lartë të trafikut, ndërhyrjet duhet të realizohen gjatë gjysmës së parë të vitit të ardhshëm. Kjo periudhë do të mundësojë një përgatitje optimale për sezonin e ngarkuar të trafikut në port dhe do të sigurojë që të gjitha elementet e sinjalistikës të jenë të mirëmbajtura dhe funksionale.

Ofertat dhe Çmimet:

Zerat e sakta për këto riparime do të përcaktohen në momentin e prokurimit, bazuar në nevojat e sakta dhe në përputhje me kërkesat aktuale.

Përgjegjës Njësie
Gjergj Kota

Drejtore Drejtorie
Rafalo Rexho

Drejtore Divizioni

Autoriteti Portual Durrës DURRES PORT AUTHORITY	PROCESI I HARTIMIT TË PLAN BIZNESIT		
	KËRKESË PËR INVESTIM/ SHPENZIM		
Kodi Nr.: P.180-F.01	Versioni: I	Data Efektive: 24.06.2024	Faqe 1 / 1

IBRENDSHËM

Objekti: Mirëmbajtje e rrjetit hidrik 3 vite

Fondi i parashikuar: 45.000.000 Leke

Bazuar ne fondin limit të kontratës së mëparshme

Qëllimi dhe Argumentimi:

Rrjeti hidrik i APD-së aktualisht mirëmbahet nga operator privat i licencuar dhe i kontraktuar për këtë shërbim. Kontrata ekzistuese përfundon me datë 21.08.2025 dhe për vijimin e shërbimit të mirëmbajtjes së rrjetit hidrik duhet parashikuar lidhja e një kontrate të re shërbimi/pune.

Rrjeti hidrik i APD është një rrjet i amortizuar dhe i painvestuar ndër vite i cili ka pësuar azhonrime dhe ndërhyrje sipas kërkesave të klientëve publik dhe privat por dhe i ndryshimeve të infrastrukturës ndër vite.

Mirëmbajtja e këtij rrjeti nëntokësore dhe mbitokësor në një hapësirë prej 79 ha tokësor përbën një sfidë më vete e cila është jashtë kapacitetit profesional dhe material të APD-së pasi kërkohet një brigadë fksë hidraulikesh dhe mjete e mekanizma të ndryshëm si detektorë, sonda/autosonda, skrep, eskvataorë etj për të cilat do të ishin kosto për APD-në nqs blihen dhe mbahen si mekanizma fiks vetëm për këtë shërbim.

Bashkëlidhur listat/specifikimet dhe ofertat nga hetimi i tregut.

Drejtor Drejtorie: *Rafaelo Rexho*

Drejtor Divizioni: *Gerti Gega*



Adresa: Durrës, Laçija nr 18, Rruga Aleksandër Goqa,
Pallati 783, Shk 1, K.1, Ap 5

Email/ Cel
icp_alban@outlook.com
albandautaj91@gmail.com
Tel: +355 0693000570

PREVENTIV OFERTE PUNIMESH MIREMBAJTJE

Objekti: Monitorim dhe mirembajtje vjetore e rrjetit te furnizimit me uje ne territorin e Portit te Durrësit

Nr	Emertimi i shërbimit	Njesia	Sasia	Çmimi	Vlera
1	Punime mirembajtje infrastruktures rrugore	cope	1	1000000	1000000
2	Riparim dhe mirembajtje te rrjetit ujesjellesit kryesor	cope	1	9300000	9300000
3	Riparim mirembajtje te nyjeve hidrosanitare	cope	1	1550000	1550000
4	Realizim i lidhjes se abonenteve	cope	1	2500000	2500000
5	Riparim dhe mirembajtje te rrjetit kanalizimeve	cope	1	700000	700000
Shuma					15,050,000
T.V.SH 20 %					3,010,000
Shuma Totale					18,060,000

OFERTUESI
I.C.P SHPK
ADMINISTRATOR
Ing. Alban Dautaj





Adresa
Tiranë - Kompleksi Malajzian, Kthesa e Kamzës
Durrës - Lagjia 14, ish U.M.B, Shkozet

Email/ Cel
info@liqeni7.al
liqeni_7@hotmail.com
Tel: +355 68 2024 508

OFERTE PUNIMESH

Objekti: Monitorim dhe mirembajtje vjetore e rrjetit te furnizimit me uje ne territorin e Portit te Durrësit

Nr	Emertimi i sherbimit	Njesia	Sasia	Çmimi	Vlera
1	Punime ndertimi ne infrastrukturen rrugore	cope	1	1300000	1300000
2	Riparim mirembajtje te rrjetit shperndares	cope	1	9000000	9000000
3	Riparim mirembajtje i nyjeve sanitare ne godina	cope	1	1400000	1400000
4	Realizim i pikes se lidhjes te abonenteve	cope	1	2500000	2500000
5	Monitorim i rrjetit dhe dedektim i rrjedhjeve	cope	1	900000	900000
	Shuma				15,100,000
	T.V.SH 20 %				3,020,000
	Shuma Totale				18,120,000

OFERTO I
"LIQENI VII" SH.A
Administrator
Resilda Kallia





OFERTE PUNIMESH

Objekti: Monitorim dhe mirembajtje vjetore e rrjetit te furnizimit me uje ne territorin e Portit te Durrësit

Nr	Emertimi i sherbimit	Njesia	Sasia	Çmimi	Vlera
1	Punime riparimi ne infrastrukturen rrugore	cope	1	1,000,000	1,000,000
2	Riparim mirembajtje te rrjetit shperndares te ujesjellesit	cope	1	10,000,000	10,000,000
3	Riparim mirembajtje i nyjeve sanitare ne godina	cope	1	1,500,000	1,500,000
4	Realizim i lidhjes te abonenteve me rrjetin e ujesjellesit	cope	1	2,000,000	2,000,000
5	Mirembajtje e rrjetit te ujesjellesit dhe dededktim i rrjedhjeve	cope	1	1,000,000	1,000,000
	Shuma				15,500,000
	T.V.SH 20 %				3,100,000
	Shuma Totale				18,600,000

OFERTUESI
BALILI KONSTRUKSION SHPK
ADMINISTRATOR
Engjëll Balilaj



 Autoriteti Portual Durrës DURRES PORT AUTHORITY	PROCESI I HARTIMIT TË PLAN BIZNESIT		
	KËRKESE PËR INVESTIM/ SHPENZIM		
Kodi Nr.: P.180-F.01	Versioni: 1	Data Efektive: 24.06.2024	Faqe 1 / 4

LIBRENDSHËM

Objekti: *Projekt i Detajuar Teknik Linja Hekurudhore Porti Porto Romano – Rrjeti Kombëtar Stacioni Sukth.*

Fondi i parashikuar: *Tarifa maximale 26.080.450 lekë pa tvsh*



	PROCESI I HARTIMIT TË PLAN BIZNESIT		
	KËRKESË PËR INVESTIM/ SHPENZIM		
Kodi Nr.: P.180-F.01	Versioni: 1	Data Efektive: 24.06.2024	Faqe 2 / 4

PËRLLOGARITJA E FONDI LIMIT

Përllogaritja e vlerës limit për projektimin është bërë sipas Vendimit nr.345, date 11.05.2016, për Tarifat e studimit, Projektimit, Drejtimit dhe kolaudimit të veprave të ndërtimit.

Vlera e zbatimit referuar fondit limit të punimeve Zbatimit të Projekt idesë "Ndërtimi i hekurudhës Porto Romano - Sukth" është 24.752.000 Euro Pa TVSH.

Kursi i llogaritur 98.35 (27.11.2024 banka e Shqipërisë) dhe vlera në Lekë pa TVSH 2,434,359,200 Lekë pa TVSH.

Për përcaktimin e fondit limit të Projektit të Detajuar Teknik është marrë në konsideratë:

- Kreu II, Seksioni IV – Strukturat e transportit dhe qarkullimit;
- Neni 42 "Fazat e projektimit të strukturave të transportit sipas tipologjisë së shërbimit";
- Neni 44 "Tabela e tarifave për shërbimet në lidhje me strukturat e transportit";
- Shërbimi është konsideruar pjesë e grupit III Tarifor.

Nga tabela nr. 3 Tabela e përqindjeve mbi tarifën, sipas fazave të shërbimit, për strukturat e transportit kemi:

Përqindjet mbi tarifën, sipas fazave të shërbimit

Nr.	Fazat e projektimit	Përshkrimi	Përqindja e tarifës në lidhje me vlerën totale
	Faza V-të	Projekt ideja përfundimtare	20 %
	Faza IV-të	Projekti për lejen e zbatimit	5 %
	Faza V-të	Projekti i zbatimit	20 %
	Faza VI-të	Preventivi përfundimtar	10 %



	PROCESI I HARTIMIT TË PLAN BIZNESIT		
	KËRKESË PËR INVESTIM/ SHPENZIM		
Kodi Nr.: P.180-F.01	Versioni: 1	Data Efektive: 24.06.2024	Faqe 3 / 4

Totali 55 %

A - Kostoja e llogaritshme për projektin – 2.434.359.200 Lekë

B - Përqindja sipas fazave – 55 %

C - Normat e tarifës së projektimit:

Vlera e koston së llogaritshme 2.434.359.200 Lekë ndodhet ndërmjet vlerave 2.100.000.000 dhe 2.800.000.000 të tabelës shoqëruese të tarifa të cilat respektivisht për grupin e III tarifor kanë % maksimale 2.01 dhe 1.88.

C1 - % maksimale e interpoluar ndërmjet vlerave 2.01 dhe 1.88% nga interpolimi rezulton: 1.948%

D- Vlera maksimale e Tarifës së Projektimit ($A \times B \times C1$) = $2.434.359.200 \times 0.55 \times 0.01948 = 26.080.450$ Lekë pa TVSH.

Tarifa maksimale e Projektimit të Detajuar Teknik (Fondi Limit) = 26.080.450 Lekë pa TVSH

Qëllimi dhe Argumentimi:

Në zbatim të Vendimit nr.1, datë 14.10.2020 "Për miratimin e Planit Kombëtar Sektorial të Transportit Detar dhe Infrastrukturës Portuale" të Këshillit Kombëtar të Territorit, Autoriteti Portual Durrës ka përfunduar projektimin për zgjerimin e facilitetit Portual Detar të Durrësit në Porto Romano nëpërmjet shërbimit të Konsulencës me studio projektuese ndërkombëtare.

Konsulentët, ndër të tjera, kanë kryer studimin, projektimin e linjave hekurudhore dhe logjistiken e transportit të mallrave brënda territorit të portit dhe terminaleve por dhe studimin/projektimin paraprak të lidhjes hekurudhore nga segmenti i Portit deri tek stacioni hekurudhor i Sukthit, sipas detyrës së projektimit kërkuar nga Autoriteti Portual Durrës.

Traseja nga Porti i Porto Romanos deri në degëzimin e Sukthit i shërben konceptit logjistik dhe ndërlihdjes së saj multimodal dhe komercial të Autoritetit Portual.



 <p>Autoriteti Portual Durrës DURRËS PORT AUTHORITY</p>	PROCESI I HARTIMIT TË PLAN BIZNESIT		
	KËRKESË PËR INVESTIM/ SHPENZIM		
Kodi Nr.: P.180-F.01	Versioni: 1	Data Efektive: 24.06.2024	Faqe 4 / 4

Nga autorizimi i MIE – Drejtoria e Përgjithshme e Politikave dhe Zhvillimit të Infrastrukturës dhe Territorit, nëpërmjet shkresës nr.2264/1 prot datë 10.12.2024, caktohet APD për financimin e projektit të detajuar teknik dhe Hekurudha Shqiptare për financimin e ndërtimit të saj.

Drejtore: *Rafaelo Rexho*
Drejtore Divizioni: *Gerfi Gega*



Objekti: Riparimi i rrugëve

Fondi i parashikuar:

<i>Vlera paraprake e zbatimit te punimeve :</i>	2,500,000 leke pa TVSH
<i>Tarifa e Projektimit e llogaritur me vkm 354 :</i>	65,000 leke pa TVSH
<i>Tarifa e Mbikqyrjes e llogaritur me vkm 354 :</i>	52,000 leke pa TVSH
<i>Tarifa e Kolaudimit e llogaritur me vkm 354 :</i>	11,250 leke pa TVSH
<i>Tarifa e aplikimit per Leje:</i>	75,000 leke pa TVSH

TOTALI 2,703,250 leke pa TVSH

Qellimi dhe Argumentimi:

Riparimet në segmentet rrugore të Portit të Durrësit janë thelbësore për të garantuar një qarkullim të rregullt dhe të sigurt, duke parandaluar aksidentet dhe pengesat në fluksin e trafikut. Inspektimet e vazhdueshme të stafit inxhinierik kanë evidentuar dëmtime të shumta të infrastrukturës rrugore, të shkaktuara nga amortizimi, faktorët atmosferikë dhe përdorimi i vazhdueshëm.

Këto dëmtime përfshijnë gropa të shumta dhe deformime në segmente kyçe, si:

Segmenti rrugor Porta 2 – Terminali i Trageteve,
Rreth-rrotullimi i Terminalit të Trageteve,
Kthesa për në Terminalin Lindor,
Porta 4.

Dëmtimet përbëjnë një rrezik të konsiderueshëm për sigurinë dhe efikasitetin e lëvizjes brenda portit.

Porti i Durrësit, si një nyje kritike për transportin e mallrave dhe pasagjerëve, përballët me një rritje të konsiderueshme të trafikut. Përmirësimi dhe mirëmbajtja e rrugëve është i domosdoshëm për të siguruar një qarkullim të organizuar dhe për të mbajtur një imazh të sigurt dhe profesional për operatorët dhe vizitorët, përfshirë turistët.

Punimet e riparimit do të përfshijnë ndërhyrje në shtresat ekzistuese të betonit dhe asfaltit, gërmime, ngjeshje dhe përmirësime të strukturave, bazuar në analizën e gjendjes aktuale. Detajet specifike të proceseve dhe materialeve që do të përdoren do të përcaktohen gjatë hartimit të projektit, duke u bazuar në nevojat teknike dhe kushtet e terrenit. Këto punime synojnë të sigurojnë një infrastrukturë të qëndrueshme dhe të përshtatshme për trafikun dhe funksionet e kërkuara.

Periudha e Realizimit të Investimit:

Për të shmangur ndërprerje në operacionet portuale dhe për të garantuar gatishmërinë e rrugëve për sezonin e ngarkuar, riparimet planifikohen të realizohen brenda gjashtëmujorit të parë të vitit të ardhshëm.



Ofertat dhe Çmimet:

Zerat e sakta per keto riparime do te percaktohen në momentin e prokurimit, bazuar në nevojat e sakta dhe në përputhje me kërkesat aktuale si dhe gjate hartimit te projektit.

**Përgjegjës Njësie
Gjergj Kota**

**Drejtor Drejtorie
Rafalo Rexho**

**Drejtor Divizioni
Gerti Gega**

	ZHVILLIMI I INFRASTRUKTURËS CIVILE TOKË		
	FORMULAR RAPORTIMI PËR INSPEKTIMET E REALIZUARA		
Kodi Nr.: P.1130-LK.01	Versioni: 1	Data Efektive: 19.01.2023	Faqe 1 / 4

INSPEKTIMI PËR SEGMENTIN RRUGOR PRANË MBIKALIMIT TË TERMINALIT TË TRAGETEVE

Subjektet dhe vendet e kontrolluara: Segmenti rrugor, korsia sipas drejtimit rreth-rrotullimi trageteve – porta 2.

Data e inspektimit: 23 / 10 / 2024

I. VENDI I INSPEKTUAR:

Inspektimi është kryer në segmentin rrugor të korsisë sipas drejtimit nga rreth-rrotullimi trageteve drejt portës 2, përfshirë trotuarin dhe kanalën elektrik në buzë të rrugës, si dhe mbikalimin e terminalit të trageteve.

II. KRITERET E INSPEKTIMIT

Inspektimi është kryer vizualisht, duke u bazuar në raportimin e dëmeve nga FSPD dhe në të dhënat e raportuara nga vendngjarja. Në kuadër të inspektimit, janë marrë në konsideratë këto kritere:

- Verifikimi i dëmtimeve në infrastrukturën rrugore (asfalt, trotuar, mbikalime).
- Gjendja e kapakëve të kanalit elektrik.
- Dëmtimet e mundshme të strukturave mbështetëse dhe të rrjetit të instalimeve elektrike.

III. AKTIVITETE DHE FOTOGRAFI GJATE INSPEKTIMIT

Fotografitë e bashkëlidhura dokumentojnë situatën pas incidentit. Duke i vëzhguar këto pamje, janë evidentuar dëmet në elementet e kanalit elektrik dhe trotuarit, siç përshkruhet më poshtë.

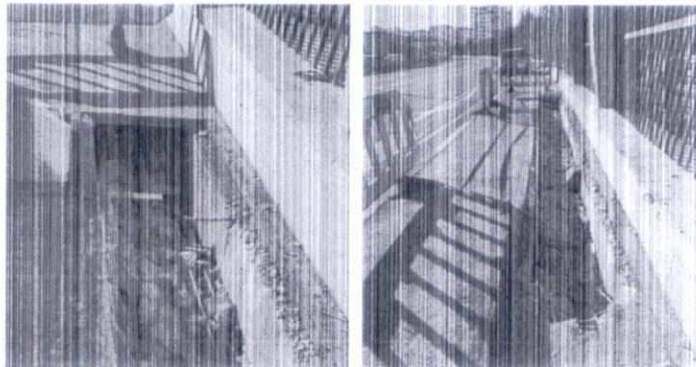

Autoriteti Portual Durrës Durrës Port Authority	ZHVILLIMI I INFRASTRUKTURES CIVILE TOKE		
	FORMULAR RAPORTIMI PER INSPEKTIMET E REALIZUARA		
Kodi Nr.: P.1130-LK.01	Versioni: 1	Data Efektive: 19.01.2023	Faqe 2/4

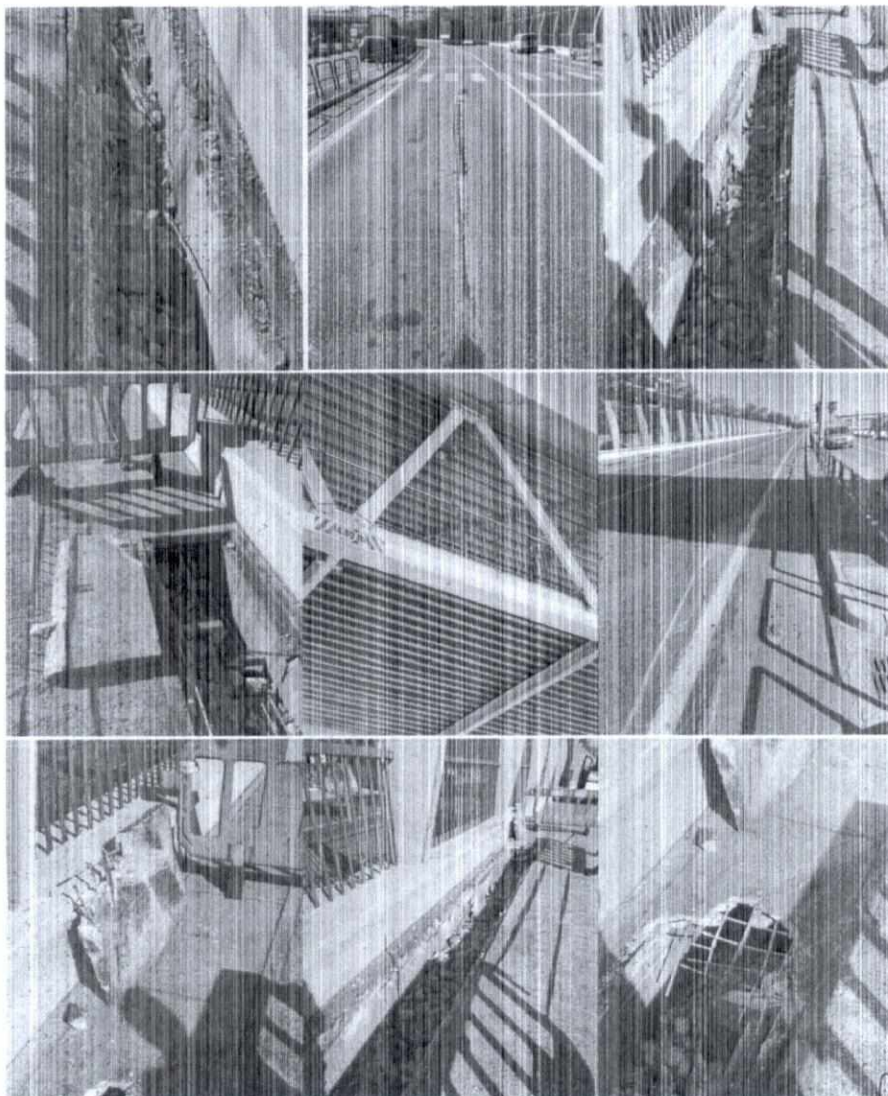

	ZHVILLIMI I INFRASTRUKTURËS CIVILE TOKË		
	FORMULAR RAPORTIMI PËR INSPEKTIMET E REALIZUARA		
Kodi Nr.: P.1130-LK.01	Versioni: 1	Data Efektive: 19.01.2023	Faqe 3 / 4

IV. EVIDENTIME GJATE INSPEKTIMIT DHE REKOMANDIME

Situata:

- Mjeti transportues Maffi, i cili kishte ngarkesë të rëndë tip "grif", gjatë kalimit poshtë mbikalimit të këmbësorëve ka pasur një kontakt me mbikalimin dhe ngarkesa ka rrëshqitur nga mjeti transportues, duke rënë në korsinë e rrugës.
- Për këtë operacion ndërhyri risteka e APD-së për zhvendosjen e ngarkesës, duke shkaktuar dëme gjatë këtij procesi. Risteka ka hipur ne trotuar per tju afruar ngarkeses dhe ka thyer 9 kapake betoni te kanalit elektrik duke kaluar me goma mbi to. Nuk ka demtime ne pjesen tjeter te trotuarit.
- Gjate operacionit te zhvendosjes se grifit, i cili kishte mbetur i pozicionuar poshte mbikalimit, eshte gervishur siperfaqja e asfaltit te rruges, me demtime te lehta qe nuk ndikojne ne qarkullimin e mjeteve.

Dëmtimet:

- Kanal elektrik:** 9 kapakë betoni janë dëmtuar plotësisht, duke ekspozuar kablloet dhe tubacionet brenda kanalit elektrik. Kapakët ishin të përmasave 100 cm x 65 cm me trashësi 7.5 cm.
- Trotuari:** Nuk ka dëmtime në pjesen tjeter te trotuarit, përveç ekspozimit të kanalit elektrik.
- Rruga:** Dëmtime sipërfaqësore në asfalt janë evidentuar gjatë zhvendosjes së grifit, por nuk janë aq serioze sa të kërkojnë riparim të menjëhershëm.
- Nuk janë konstatuar dëmtime në strukturën e mbikalimit të këmbësorëve.

Hapat që duhet të ndërmerren:

Të menjëhershme (urgjente):

- Vendosja e sinjalistikës dhe rrethimi i kanalit elektrik për të penguar kalimin e këmbësorëve dhe biçikletave (e kryer).
- Pastrimi i kanalit elektrik nga inertet dhe mbetjet e betoneve dhe hekurave. (Njesia e Brigades Operative) Pastrimi te behet nen mbikqyrjen e specialisteve elektrik.
- Mbulimi provizor i kanalit elektrik me dërrasa për të garantuar sigurinë deri në zëvendësimin e kapakëve. (Njesia e Brigades Operative)

Hapi i dytë:

- Prodhimi dhe furnizimi me kapakë të rinj betoni sipas përmasave dhe specifikimeve të mëparshme.

Kapakete rekomandohen te jene:

Përmasa: 100 cm x 65 cm me trashësi 7.5 cm.



	ZHVILLIMI I INFRASTRUKTURËS CIVILE TOKË		
	FORMULAR RAPORTIMI PËR INSPEKTIMET E REALIZUARA		
Kodi Nr.: P.1130-LK.01	Versioni: 1	Data Efektive: 19.01.2023	Faqe 4 / 4

Materiali: beton i klasës 37/45 me përmbajtje cakulli dhe 5.38 kg hekur fi 8 cm.

Vlera paraprake: 9 cope x 7,500 = 67,500 Leke (pa tvsh).

2. Vendosija e kapakëve të rinj në kanalin elektrik dhe përfundimi i riparimeve në trotuar.
Duke pare dhe kërkesën e Terminalit TMGJ për dëmtime dhe mungesë të kapakëve të trasesë elektrike në terminal do të rekomandjmë shtimin e 125 copë x 7.500 all pa tvsh = 937.500 all pa tvsh + 67.500 all pa tvsh = 1.000.000 all pa tvsh

Rekomandime:

Specialistet elektrik dhe IT te evidentojne nese ka demtime apo shkeputje ne linjat elektrike dhe IT qe shtrihen ne kete kanal.

V. LISTA E PERSONAVE QË MORËN PJESE NE INSPEKTIM DHE RAPORT

Nr.	Emri	Pozicioni	Nënshkrimi
1.	Gjergj Kota	Përgjegjës, NJ.I.C.T, D.ZH.I, D.O.	
2.	Vilma Shehu	Specialiste NJ.I.C.T, D.ZH.I, D.O.	

Nr	Lloji i mallit apo shërbimit	Njësia	Sasi	2025			Periodha e vitit se kur nevojitet ky shërbim apo mall
				Çmimi në lekë (pa tvsh)	Vlera në lekë (pa tvsh)	Vlera në lekë (me tvsh)	
	Marrja e Certifikates se Sigurise per Parandalimin e Zjarreve.						2025
	Projekti I Mbrojtjes nga zjarri dhe Shpetimi IAPD						2025
	Rimbushja e fiksve te zjarrit dhe kolaudimi	cope	180	1700	306000		2025
	Tube Ø 50	cope	30	4000	120000		2025
	Tube Ø 70	cope	30	4000	120000		2025
	Shkume Sinetike	litra	2000	1500	300000		2025

Nr	Përshkrimi i investimit	Njësia	Sasi	2025			Periodha e vitit se kur nevojitet ky investim
				Çmimi në lekë (pa tvsh)	Vlera në lekë (pa tvsh)	Vlera në lekë (me tvsh)	
1	Automjet Pickap	copë	1				2025
2	Autoshkallë	copë	1				2025
3							



MARRJA ME QERA E AUTOMJETEVE PER TERMINALIN E KONTENIEREVE

From: Donjet Zeneli <d.zeneli@durresport.al>
Sent: Wednesday, December 18, 2024 5:33 PM
To: Mimoza Muhametaj <m.muhametaj@durresport.al>
Subject: Fw: [External]:Fw: Rental Hours

Përshëndetje Moza,

Po të përcjell emailin me orët e përdorimit të mjeteve me qera në terminalin e konteinereve gjatë 3 muajve. Këto ore përdorimi do merren për bazë për të përlogaritur një kosto të përafërt për marrjen e ketyre mjeteve me qera për nevoja të TK gjatë operimit nga APD, duke ju referuar tarifave të qeramarrjes që është përcaktuar në kontratat që na ka përcjellë Mariner Adriatic.

From: Ilir Hoxha <i.hoxha@durresport.al>
Sent: Wednesday, December 18, 2024 1:36:57 PM
To: Donjet Zeneli <d.zeneli@durresport.al>
Subject: FW: [External]:Fw: Rental Hours

Pershendetje Ilir,

Meposhte po ju dergoj oret e mjeteve me qira te marra nga nen-kontraktoret vendas:

	May-24	Jun-24	Jul-24	Aug-24	
Trucks	993	1,702	1,379	1,527	Ore
Reach Stacker	185	217	240	115	Ore

Thank you!
Best regards,

Ernest Braholli | Finance & Administration Manager

Mariner Adriatic | Durres Container Terminal
M: +355 69 890 1082
E: ernest.braholli@marineradriatic.com | W: www.marineradriatic.com

KERKESE PER INVESTIM/ SHPENZIM

ANEKS PLAN BIZNESI 2025

	May-24	Jun-24	Jul-24	Aug-24		Tarifa pa shofer te perfshire	Tarifa me shofer te perfshire	Ore vjetore mesatarisht	Vlera pa shofer te perfshire	Vlera me shofer te perfshire
Kamiona	993	1,702	1,379	1,527	Ore	3,300	3,500	16,803	55,449,900	58,810,500
Reach Stacker	185	217	240	115	Ore	9000	11160	2,271	20,439,000	25,344,360
								Totali	75,888,900	84,154,860



EQUIPMENT RENTAL AGREEMENT

THIS EQUIPMENT RENTAL AGREEMENT (this "Agreement") dated this Friday day of 08.05.2022, IS ENTERED BY AND BETWEEN:

A. The Company "Rrahim Cela PF Cela Trans", registered with the National Registration Centre on 11.04.2012, with fiscal identification No. L21611504M, with headquarters at the address: L4 Rruga Egnatia, hereinafter referred to as "THE LESSOR", represented by ...Rrahim Cela, in his quality of the administrator of the company.

(OF THE FIRST PART) - AND -

B. The Company Mariner Adriatic SHPK, with fiscal identification no. M1142501411, with headquarters at the address: Lagja Nr.3, Rr. H. Troplini, Shk. 1, K. 12, Ap. 74, Durrës, Albania, hereinafter referred to as "THE LESSEE", represented by Mr. Artis Pugaces and Gentian Como, in his quality of the administrator of the company.

(OF THE SECOND PART)

Where the Lessor and Lessee are collectively the "Parties")

IN CONSIDERATION OF the mutual covenants and promises in this Agreement, the receipt and sufficiency of which consideration is hereby acknowledged, the Lessor leases the Equipment to the Lessee, and the Lessee leases the Equipment from the Lessor on the following terms:

Definitions 1: The following definitions are used but not otherwise defined in this Agreement:

- a. "Casualty Value" means the market value of the Equipment at the end of the Term or when in relation to a Total Loss, the market value the Equipment would have had at the end of the Term but for the Total Loss. The Casualty Value may be less than but will not be more than the original purchase price of the Equipment.
- b. "Equipment" means:

1) Truck SCANIA With Plate AA579YY and Value 20'000.EUR, insurance policy nr 11716 Dt 01.02.2022.

2) Truck MERCEDEZ BENZ With Plate AA769LS and Value 15'000.EUR, insurance policy nr 11716 Dt 01.02.2022.

c. "Total Loss" means any loss or damage that is not repairable or that would cost more to repair than the market value of the Equipment.

Lease 2.

The Lessor agrees to lease the Equipment to the Lessee, and the Lessee agrees to lease the Equipment from the Lessor in accordance with the terms set out in this Agreement.

Rent order done one day in advance by email from Lessee. If Lessor can execute it or need some adjustments, Lessor should send email response to Lessee within 2 hours after receiving order.

Order adjustments can be mutually agreed within working time.

Term 3.

The Agreement commences on 08.04.2022 and will continue until 08.04.2023 (the "Term").

Rent 4.

The rent will be paid in on hourly bases, based on both side signed report each month.

1)Truck SCANIA With Plate AA579YY and Value 20'000.EUR – 3300 LEK per hour;

2)Truck MERCEDEZ BENZ With Plate AA769LS and Value 15'000.EUR – 3300 LEK per hour;

Invoices will be paid within 20 day after receiving invoice with supporting Both parties signed reports throughout the Term (the "Rent").

Residual Value 5.

At the signing of this Agreement, the residual value of the equipment (the "Residual Value") is agreed to be:

1)Truck SCANIA With Plate AA579YY which has an approximate value of 16000 EUR.

2)Truck MERCEDEZ BENZ With Plate AA769LS which has an approximate value of 12000 EUR.

However, if and when the Lessee desires to purchase the Equipment, the Lessee and the Lessor may



General Terms 25.

Time is of the essence in this Agreement. This Agreement will extend to and be binding upon and inure to the benefit of the respective heirs, executors, administrators, successors and assigns, as the case may be, of each Party to this Agreement. Neither Party will be liable in damages or have the right to terminate this Agreement for any delay or default in performance if such delay or default is caused by conditions beyond its control including, but not limited to Acts of God, Government restrictions, wars, insurrections, natural disasters, such as earthquakes, hurricanes or floods and/or any other cause beyond the reasonable control of the Party whose performance is affected.

LESSOR

Rrahim Cela PF Cela Trans
Represented by
Rrahim Cela

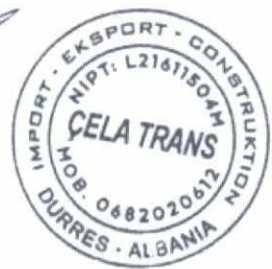

LESSEE

Mariner Adriatic SHPK
Represented by
Artis Pugacs, Administrator



Gentian Como, Administrator

GENTIAN COMO



17.10.2023

SERVICE CONTRACT
for Truck Services with Driver

TT Rental with Dr

This Service Contract ("Contract") is entered into by and between:

The Company **Albanian Stevedoring Company (Asc) SHPK**, registered with the National Registration Centre on 28/09/2009, with fiscal identification no. K92128501U, with headquarters at the address: L. NR 1, Rr. Tregtare, Porti Durrës, Durrës, Albania, hereinafter referred to as "**THE CONTRACTOR**", represented by Mr. Lorin Hoxha a, in his quality of the administrator of the company.

- AND -

The Company **Mariner Adriatic SHPK**, with fiscal identification no. M11425014H, with headquarters at the address: Lagjia Nr. 3, Rr. H. Troplini, Shk. 1, K. 12, Ap. 74, Durrës, Albania, hereinafter referred to as "**THE CLIENT**", represented by Mr. Artis Pugacs, in his quality of the administrator of the company. Collectively referred to as the "Parties," and individually as a "Party,".

Parties agree on the following:

- 1. Scope of Services:** Contractor agrees to provide truck Terberg vp 1999 with 2 trailers with chassis no. TBXLWRT2506X1061560 services with a fully qualified driver to the Client for the purpose of moving containers to the container terminal of Durrës. The services will include the operation of one truck with the abovementioned data from Monday through Saturday, based on the needs and requirement of the Client, for a period of one month. The services provided by the Contractor will be in accordance with applicable laws and regulations. Services shall be carried out in accordance with Client's instructions.
- 2. The term** of this Contract shall commence on **17.10.2023** and shall continue for a period of one year, ending on **16.10.2024**. Following the Initial Term, this Contract shall automatically renew for additional one-year periods (each a "Renewal Term") unless either Party provides written notice of its intent not to renew at least **30 days** prior to the end of the then-current term. The Initial Term and any Renewal Term(s) together shall be referred to as the "Term." During the Term, the provisions of this Contract shall remain in full force and effect, unless otherwise agreed upon in writing by both Parties.



1



SERVICE CONTRACT

This "Service Contract" is entered today on 05/09/2022., by and between:

A. The Company **Rrahim Cela PF Cela Trans** registered with the National Registration Centre on 11.04.2012 , with fiscal identification No. . L21611504M, with headquarters at the address: L4 Rruga Egnatia, hereinafter referred to as "**THE COMPANY**", represented by Mr. Rrahim Cela, ,

And

B. The Company **Mariner Adriatic SHPK**, with fiscal identification no. M11425014H, with headquarters at the address: Lagjia Nr.3, Rr. H. Tropimi, Shk. 1, K. 12, Ap. 74, Durrës, Albania, hereinafter referred to as "**THE CLIENT**", represented by Mr. Artis Pugac, in his quality of the administrator of the company.

Whereas,

The company is specialized in Transport activities and is in possession of necessary equipment and related manpower for such services.

Client is the operator of the container terminal in the Port of Durrës, activity which involves among others the transportation of the containers..

Parties agree to enter into this service contract for the purchase by client of certain services against corresponding price as specified below.

Article 1
Term of the Contract

This contract is entered and will be valid for a time period of 1 year its validity starting from the date both parties have signed it. This contract will be automatically renewed for another 1 year term, in case neither of the parties notifies in written the other party, at least 30 days before the expiration of the one year term, about its intention to not renew the contract.

Article 2
Object of the Contract

1. The object of this contract shall be the supply of services by the Company to the Client, according to the provisions of this contract.
2. The Client shall pay for the services offered by the Company, according to the provisions of this contract.
3. This contract is not exclusive for either party.

Article 3
Services

1. The Company provides the Client and shall be held responsible for the execution of the below mentioned services:
 - a. Cargo Transportation with Truck SCANIA With Plate AA579YY and Value 20'000.EUR, insurance policy nr 11716 Dt 01.02.2022
 - b. Cargo Transportation with Truck MERCEDEZ BENZ With Plate AA769LS and Value 15'000.EUR, insurance policy nr 11716 Dt 01.02.2022.
 - c. Other tasks deemed necessary for the realization of the contract's object.

2. For the avoidance of any doubt the equipment listed above shall be operated by Company staff, whereas indications about quantity and any other service information shall be given by representatives of the Client.
3. In case of defects or regular maintenance of the equipment listed above, unless agreed beforehand, Company shall replace missing equipment with other of the same kind, allowing for uninterrupted service. For the avoidance of doubt, all repairs and maintenance are responsibility of the Company.
4. Rent order done one day in advance by email from Lessee. If Lessor can execute it or need some adjustments, Lessor should send email response to Lessee within 2 hours after receiving order. Order adjustments can be mutually agreed within working time.

Article 4
Terms of services

1. The Company undertakes to engage all the human and material resources, necessary for the completion of services provided on Article 4 of this contract.
2. The Company must comply at all times with all policies, procedures and requirements in force in relation to security in the place of work, other technical requirements related to specific operations in order to obey all normative in force in relation to work, health, environment protection. In case of doubt in relation to anything above Client's indications shall be followed.
3. The Company must during the Term maintain an insurance policy covering the common insurable risks of Accidental Loss or Damage to property, health and/or loss of life in the terminal.
4. The Company will indemnify the Client and keep the Client indemnified from and against all actions, claims, demands, proceedings, losses, costs and expenses suffered or incurred by the Company or any third party arising directly or indirectly out of or in relation to: (a) any breach, non-observance or non-performance by the Company of any of its obligations under this Contract; (b) any claim by a third party relating to the cargo; (c) any claim by any governmental agency, local or central in relation to the following of legal requirements in force in relation to activities under this contract, protection of life, health, environment, property and respective need for any permits, authorizations, licenses and similar, which are in any case responsibility of the Company.

Article 5
Contract's price

1. The Client shall pay to the Company for the execution of the aforementioned tasks the following:

1) Truck SCANIA With Plate AA579YY and Value 20'000.EUR – 3500 LEK per hour;

2) Truck MERCEDEZ BENZ With Plate AA769LS and Value 15'000.EUR – 3500 LEK per hour;

Article 7
Method of payment

1. The payment to the Company shall be completed by crediting the:
 - Account No. AL4720212021000000001030464
 - Bank Raiffeisen Bank Sha



19.10.2023

EQUIPMENT LEASE CONTRACT

for Reachstaker

*FOT rental without
direct*

This equipment lease Contract ("Contract") is entered into by and between:

The Company **Albanian Stevedoring Company (Asc) SHPK**, registered with the National Registration Centre on 28/09/2009, with fiscal identification no. K92128501U, with headquarters at the address: L. NR 1, Rr. Tregtare, Porti Durrës, Durrës, Albania, hereinafter referred to as "**the lessor**", represented by Mr. Lorin Hoxha a, in his quality of the administrator of the company.

- AND -

The Company **Mariner Adriatic SHPK**, with fiscal identification no. M11425014H, with headquarters at the address: Lagjia Nr. 3, Rr. H. Troplini, Shk. 1, K. 12, Ap. 74, Durrës, Albania, hereinafter referred to as "**the lessee**", represented by Mr. Artis Pugacs, in his quality of the administrator of the company. Collectively referred to as the "Parties," and individually as a "Party,".

Parties agree on the following:

1. **Scope of Contract:** Lessor agrees to lease Reachstaker (Model DRF 420-60S5 Chassis number T341130.447 Color red, Year of production 2005, capacity 42 ton) to the Lessee for the purpose of moving, loading, unloading, and stacking of containers at the container terminal of Durrës. The lease will include and allow the operation on an hourly basis by Lessee of one Reachstaker with the abovementioned data from Monday through Sunday, based on the needs and requirement of the Lessee, for a period of one year. Times when equipment shall be leased shall be decided in accordance with Lessee's instructions. Parties agree that reachstacker of Albanian Stevedoring Company will have the priority of leasing as per the scope of contract over all other reachstackers apart those owned by Client and/or Durrës Port Authority. In order to avoid any ambiguity, parties understand that in case Client has the necessity of using a reachstacker, for every operation at the container terminal, and there are no free reachstackers owned by either Client or Durrës Port Authority, the reachstacker of the Contractor will be the first chosen to do this operation.

1

2. **The term** of this Contract shall commence on **19.10.2023** and shall continue for a period of one year, ending on **18.10.2024**. Following the Initial Term, this Contract shall automatically renew for additional one-year periods (each a "Renewal Term") unless either Party provides written notice of its intent not to renew at least **30 days** prior to the end of the then-current term. The Initial Term and any Renewal Term(s) together shall be referred to as the "Term." During the Term, the provisions of this Contract shall remain in full force and effect, unless otherwise agreed upon in writing by both Parties.
3. **Rent Details:**

Service Rate: ALL 9000 lek/hour [VAT is NOT included]

Fuel: Lessor is responsible for providing fuel and lubricants for the Reachstaker during the rental period.

Repairs: The Lessor shall be responsible for any repairs necessary on the Reachstaker during the rental period. In case of repairs, Lessor shall replace equipment with a similar one.
4. **Payment:** Lessee agrees to pay Lessor for the Reachstaker rental at the rate specified above. Invoicing shall be done every two weeks while payment shall be done within TEN working days from the day of receipt of invoice. Invoices will be provided by the Lessor detailing the rental hours and the corresponding charges. All working hours shall be mutually agreed and certified in advance before the issuance of the invoice. Banking details shall be present in the invoice.
5. **Insurance:** Lessor warrants that the equipment is insured for third-party liability.
6. **Notices:** Service of all notices under this contract will be delivered personally or sent by registered mail or courier to the following addresses:

Albanian Stevedoring company (Asc) La. Nr 11 Rruga tregetare, Porti Durres
Mariner Adriatic, Lagjia Nr. 3, Rr. H. Troplini, Shk. 1, K. 12, Ap. 74, Durres, Albania
7. **Licenses and Authorizations:** Lessor is solely responsible for obtaining and possessing all required licenses, authorizations, permits, and any other legal requirements related to equipment use in the container terminal of Durres.





8. **Employment Relationship:** The Parties acknowledge and agree that this Contract does not create an employment relationship between the parties.
9. **Confidentiality:** Both Parties agree to maintain the confidentiality of any proprietary or confidential information exchanged during this Contract.
10. **Governing Law:** This Contract shall be governed by and construed in accordance with the laws of Albania. In case of disputes which are not resolved amicably parties agree to resolve those in front of the Durres District Court.
11. **Entire Agreement:** This Contract contains the entire agreement between the Parties and supersedes any prior oral or written agreements, understandings, or representations. If any provision or part of this Contract is held to be invalid, illegal, or unenforceable under any applicable law, such invalidity, illegality, or unenforceability shall not affect the validity or enforceability of the remaining provisions of this Contract. In such event, the Parties shall promptly negotiate in good faith to replace the invalid, illegal, or unenforceable provision(s) with valid provision(s) that achieve the same intention and agreement of the Parties to the extent possible.

For Lessor

Albanian Stevedoring Company (Asc)
Lorin Hoxha

LORIN HOXHA
ALBANIAN STEVEDORING COMPANY SHPK

Lagjia Nr.1 Rr. ...
Porti Durrës, ...

[Signature]

For Lessee

Mariner Adriatic shpk
Mr. Artis Pugas

[Signature]
[Signature]
[Signature]



17.10.2023

SERVICE CONTRACT
for Truck Services with Driver

TT Rental with Driver

This Service Contract ("Contract") is entered into by and between:

The Company **Albanian Stevedoring Company (Asc) SHPK**, registered with the National Registration Centre on 28/09/2009, with fiscal identification no. K92128501U, with headquarters at the address: L. NR 1, Rr. Tregtare, Porti Durres, Durres, Albania, hereinafter referred to as "**THE CONTRACTOR**", represented by Mr. Lorin Hoxha a, in his quality of the administrator of the company.

- AND -

The Company **Mariner Adriatic SHPK**, with fiscal identification no. M11425014H, with headquarters at the address: Lagjia Nr. 3, Rr. H. Troplini, Shk. 1, K. 12, Ap. 74, Durres, Albania, hereinafter referred to as "**THE CLIENT**", represented by Mr. Artis Pugacs, in his quality of the administrator of the company. Collectively referred to as the "Parties," and individually as a "Party,".

Parties agree on the following:

- 1. Scope of Services:** Contractor agrees to provide truck Terberg vp 1999 with 2 trailers with chassis no. TBXLWRT2506X1061560 services with a fully qualified driver to the Client for the purpose of moving containers to the container terminal of Durres. The services will include the operation of one truck with the abovementioned data from Monday through Saturday, based on the needs and requirement of the Client, for a period of one month. The services provided by the Contractor will be in accordance with applicable laws and regulations. Services shall be carried out in accordance with Client's instructions.
- 2. The term** of this Contract shall commence on **17.10.2023** and shall continue for a period of one year, ending on **16.10.2024**. Following the Initial Term, this Contract shall automatically renew for additional one-year periods (each a "Renewal Term") unless either Party provides written notice of its intent not to renew at least **30 days** prior to the end of the then-current term. The Initial Term and any Renewal Term(s) together shall be referred to as the "Term." During the Term, the provisions of this Contract shall remain in full force and effect, unless otherwise agreed upon in writing by both Parties.



1

3. Service Details:

Service Rate: ALL 3 500/hour [VAT is NOT included]

Fuel: The Contractor is responsible for providing fuel and lubricants for the truck during the service period.

Repairs: The Contractor shall be responsible for any repairs necessary on the truck during the service period. In case of repairs, Contractor shall replace equipment with a similar one.

4. Payment: Client agrees to pay Contractor for the truck services at the rate specified above.

Invoicing shall be done every two weeks while payment shall be done within TEN working days from the day of receipt of invoice. Invoices will be provided by the Contractor detailing the services provided and the corresponding charges. All working hours shall be mutually agreed and certified in advance, before the issuance of invoice. Banking details shall be present in the invoice.

5. Qualification and Health & Safety: Contractor assures that the equipment and its drivers assigned to perform the services are fully qualified and possess the necessary licenses and certifications to operate such equipment. The drivers have received adequate instructions related to health and safety at the workplace, as well as safety instructions specific to the container terminal environment. Contractor shall maintain the drivers' qualifications and training throughout the duration of this Contract.

6. Third Party Liability Insurance: Contractor warrants that the equipment used for the services is insured for third-party liability. Contractor acknowledges and agrees to be solely responsible for any damages caused to third parties, including but not limited to life, health, property, and the environment, arising from the operation of the truck during the performance of the services. Contractor will indemnify and hold harmless the Client against any and all claims, actions, suits, proceedings, costs, expenses, damages and liabilities, including attorney's fees and costs, arising out of or related to the Contractor's use of the equipment.

7. To the extent permitted by law, Contractor will be responsible for risk of loss, theft, damage or destruction to the equipment from any and every cause.

8. Notices: Service of all notices under this Agreement will be delivered personally or sent by registered mail or courier to the following addresses:

Albanian Stevedoring company (Asc) La. Nr 11 Rruga tregetare, Porti Durrës



Mariner Adriatic, Lagjia Nr. 3, Rr. H. Troplini, Shk. 1, K. 12, Ap. 74, Durres, Albania

9. **Licenses and Authorizations:** Contractor is solely responsible for obtaining and possessing all required licenses, authorizations, permits, and any other legal requirements necessary to provide the services in the container terminal of Durres. Contractor agrees to comply with all relevant laws, regulations, and standards related to the operation of the equipment.
10. **Employment Relationship:** The Parties acknowledge and agree that this Contract does not create an employment relationship between Contractor and Client. Contractor shall not be considered an employee of the Client and shall not be entitled to any employee benefits, rights, or privileges.
11. **Compliance with Labor Code and Regulations:** Contractor agrees to comply with all applicable labor laws, regulations, and codes related to the use of equipment and provision of services in the container terminal of Durres. Contractor shall be responsible for any obligations or requirements stipulated by the labor code or other relevant regulations.
12. **Confidentiality:** Both Parties agree to maintain the confidentiality of any proprietary or confidential information exchanged during the course of this Contract.
13. **Governing Law:** This Contract shall be governed by and construed in accordance with the laws of Albania. In case of disputes which are not resolved amicably parties agree to resolve those in front of the Durres District Court.
14. **Entire Agreement:** This Contract contains the entire agreement between the Parties and supersedes any prior oral or written agreements, understandings, or representations. If any provision or part of this Contract is held to be invalid, illegal, or unenforceable under any applicable law, such invalidity, illegality, or unenforceability shall not affect the validity or enforceability of the remaining provisions of this Contract. In such event, the Parties shall promptly negotiate in good faith to replace the invalid, illegal, or unenforceable provision(s) with valid provision(s) that achieve the same intention and agreement of the Parties to the extent possible.

For Contractor:

Albanian Stevedoring Company (Asc)

Lorin Hoxha

ALBANIAN STEVEDORING COMPANY SHPK

Lagjia Nr. 1 Rr.q. Iregtare

Port Durres, Albania



For Client:

Mariner Adriatic shpk

Mr. Artis Pugacs

Artis Pugacs
3
Geartan Saha

EQUIPMENT RENTAL AGREEMENT

THIS EQUIPMENT RENTAL AGREEMENT (this "Agreement") dated on 07 August 2023, IS ENTERED BY AND BETWEEN:

A. The Company **"EMS Albanian Port Operator"**, registered with the National Registration Centre on 04.06.2013, with fiscal identification No. L31804506.A. with headquarters at the address: Lagja 13, Porti i Durrësit, Terminali Lindor, Hyrja nr. 5, 2001, Durrës, hereinafter referred to as **"THE LESSOR"**, represented by Mr. Florian Cimo, in his quality of the Commercial Manager of the company,

(OF THE FIRST PART) - AND -

B. The Company **Mariner Adriatic SHPK**, with fiscal identification no. M11425014H, with headquarters at the address: Lagja Nr.3, Rr. H. Tropëni, Sbk. 1, K. 12, Ap. 74, Durrës, Albania, hereinafter referred to as **"THE LESSEE"**, represented by Mr. Artur Pugac, in his quality of the administrator of the company,

(OF THE SECOND PART)

Where the Lessor and Lessee are collectively the "Parties")

IN CONSIDERATION OF the mutual covenants and promises in this Agreement, the receipt and sufficiency of which consideration is hereby acknowledged, the Lessor leases the Equipment to the Lessee, and the Lessee leases the Equipment from the Lessor on the following terms:



Definitions 1.

The following definitions are used but not otherwise defined in this Agreement:

a. "Casualty Value" means the market value of the Equipment at the end of the Term or when in relation to a Total Loss, the market value the Equipment would have had at the end of the Term but for the Total Loss. The Casualty Value may be less than but will not be more than the original purchase price of the Equipment.

b. "Equipment" means:

- Cargo Loading un loading operation with Reachstacker Kalmar DRF 450-6055 year of built 2008 which has an approximate value of 30,864,618.00 ALL, insurance policy no. 230906286;
- Cargo loading un loading operations with Reachstacker Kalmar DRF450-6555L year of built 2014 which has an approximate value of 34,848,516.00 ALL, insurance policy no 230906286;
- Other tasks deemed necessary for the realization of the contract's object.

 _____

c. "Total Loss" means any loss or damage that is not repairable or that would cost more to repair than the market value of the Equipment.

Lease 2.

The Lessor agrees to lease the Equipment to the Lessee, and the Lessee agrees to lease the Equipment from the Lessor in accordance with the terms set out in this Agreement.

Term 3.

The Agreement commences on April 1, 2023 and will continue until April 1, 2024, with automatic renewal within 30 days (the "Term").

Rent 4.

The rent will be paid in on hourly bases, based on both side signed report each month:

- *Cargo Loading un loading operation with Reachstacker Kalmar DRF 450-6035 year of built 2008:*

Up to 80 hrs/month (1-31): 13,560.00 LEK/hour - without V-AT

From 80 to 120 hour: 12,360.00 LEK/hour - without V-AT

Over 120 hours: 11,160.00 Euro/LEK – without V-AT

- *Cargo loading un loading operations with Reachstacker Kalmar DRF450-6555L year of built 2014:*

Up to 80 hrs/month (1-31): 13,560.00 LEK/hour - without V-AT

From 80 to 120 hour: 12,360.00 LEK/hour - without V-AT

Over 120 hours: 11,160.00 LEK/hour – without V-AT



Time to count: Out/in from East Terminal (5 min to and 5 min from)

Subject of availability

Invoices will be paid within 20 day after receiving invoice with supporting both parties signed reports throughout the Term (the "Rent").

Residual Value 5.

At the signing of this Agreement, the residual value of the equipment (the "Residual Value") is agreed to be:

  2



nevertheless continue to be valid and enforceable as though the invalid or unenforceable parts had not been included in this Agreement and the remaining provisions had been executed by both Parties subsequent to the expungement of the invalid provision.

General Terms 26.

Time is of the essence in this Agreement. This Agreement will extend to and be binding upon and inure to the benefit of the respective heirs, executors, administrators, successors and assigns, as the case may be, of each Party to this Agreement. Neither Party will be liable in damages or have the right to terminate this Agreement for any delay or default in performance if such delay or default is caused by conditions beyond its control including, but not limited to Acts of God, Government restrictions, wars, insurrections, natural disasters, such as earthquakes, hurricanes or floods and/or any other cause beyond the reasonable control of the Party whose performance is affected.

LESSOR

EMS Albanian Port Operator

Represented by

Florian Cimo, Commercial Manager



LESSEE

Mariner Adriatic SHPK

Represented by

Artis Pugacs, Administrator



Marrja e mjeteve me Qera



Xhoi Bllaca

To:Mimoza Muhametaj

Cc:Ilir Hoxha;Donjet Zeneli

Fri 12/20/2024 2:22 PM

You forwarded this message on Mon 1/13/2025 1:12 PM

This message is in Albanian

Translate to EnglishNever translate from Albanian

Nr. 704.12, 24.11.08, ASC, Kontrate prokurimi.PDF

5 MB



Pershendetje,

Ju bej me dije se Marrja me qera e Automekanizma (leftarak) per llogari te Terminalit Automjeteve me fond 16,000,000 leke pa tvsh.

Perlogaritje e ketij fondi qendron e baze te vleres se levizjes se mjetit me forklift 3.5 ton hyrje/dalje nga konteineri, mesatares mujore te perpunimit te automjeteve pergjate nje vitit 2024 (14,880*900*12)

Bashkengjitur kontrata

Xhoi Bllaca

Drejtues Terminali,

Njesia e Menaxhimit Terminalit te Automjeteve

Divizioni Operacional

Address: Lgj. 1 Rr. "Tregtare" Durrës, Albania

Mob. +355 69 56 65 644

Email: xh.bllaca@apdurres.com.al

Web: www.apdurres.com.al

AUTORITETI PORTUAL DURRËS

"ALBANIAN STEVEDORING COMPANY" (ASC)

Nr. prot. 704

Datë: 12 / 103 / 2024

NR. REF - 94918 -02-09-2024

MARRËVESHJE KUADËR
"SHËRBIME"

"Shërbim me mjete të rënda
automekanizma për Terminalin e Autove"

LIDHUR NDËRMJET PALËVE:

AUTORITETI PORTUAL DURRËS

(Autoriteti Kontraktor)

dhe

"ALBANIAN STEVEDORING COMPANY" (ASC)

(Kontraktuesi)

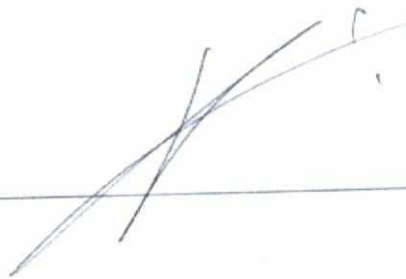

MARRËVESHJE KUADËR

"Shërbim me mjete të rënda automekanizma për Terminalin e Autove"

NR. REF - 94918 -02-09-2024

Kjo Marrëveshje Kuadër lidhet sot, më datë 12.09.2024 në Autoritetin Portual Durrës, ndërmjet dy palëve

❖ **Autoriteti Kontraktor**

AUTORITETI PORTUAL DURRËS

NIP/E: J618115361

Adresa: Lagjia Nr.1, Rruga "Fregtare", Durrës

Tel.: +355 52293402

Tel/Fax: +355 52 223115

E-mail: info@durresport.al

Taqja e Internetit: www.durresport.al

dhe

❖ **Kontraktuesi - Operatori Ekonomik**

ALBANIAN STEVEDORING COMPANY" (ASC)

Adresa: Lagjia nr.1 Rruga Fregtare, Porti Durrës, pranë zonës së Mirmbajtjes Mekanike

ALBANIAN STEVEDORING COMPANY SHPK

Lagjia Nr.1 Rrg. tregtare

Porti Durrës, Albania



AUTORITETI PORTUAL DURRËS

"ALBANIAN STEVEDORING COMPANY" (ASC)

Neni 1: Baza Ligjore

1.1 Të dyja palët, në përputhje të plotë me vullnetin e tyre, bazuar në Ligjin Nr. 7850, datë 29.07.1994 "Kodi Civil i Republikës së Shqipërisë" i ndryshuar, neni 659 e vijues, Ligjin Nr. 9643, datë 20.11.2006 "Për Prokurimin Publik" i ndryshuar, VKM Nr. 914, datë 29.12.2014 "Për miratimin e rregullave të Prokurimit Publik", i ndryshuar, Udhëzimet e Agjencisë së Prokurimeve Publike, si dhe të gjithë dokumentacionin e tenderit për procedurën e prokurimit publik me objekt "Shërbim me mjete të rënda automekanizma për terminalin e Autove" me NR. REF-94918-02-09-2024, duke përfshirë edhe të gjithë dokumentacionin e paraqitur nga Kontraktuesi (OE fitues), bien dakort për sa më poshtë:

Neni 2: Të Përgjithshme

Kontraktori "ALBANIAN STEVEDORING COMPANY" (ASC) SH.P.K. me anë të ofertës së tij, bie dakord të furnizojë mallrat, ashtu siç janë të specifikuara në kushtet e përcaktuara në:

- Këtë Marrëveshje Kuadër;
- Sigurimin e Kontratës/Kontratave, në masën 10% të vlerës totale të kontratave;
- Formularin e Ofertës Ekonomike, të paraqitur nga Ofertuesi;
- Planimetria e Terminalit
- Grafiku i levizjes ngarkim
- Grafiku i levizjes shkarkim

Të gjithë këto dokumente të bashkangjitur, përbëjnë pjesë integrale të kësaj marrëveshje, si dhe kontratave që do të lidhen gjatë gjithë kohëzgjatjes së saj.

Neni 3: Objekti

3.1 Objekti i marrëveshjes kuadër është të përcaktojë kushtet, përfshirë çmimet për njësi dhe rregullat për kryejren e shërbimeve si në vijim:

Kjo marrëveshje kuadër ka për objekt ofrimin e shërbimeve për ngarkim - shkarkimin e konteinerëve nga Kontraktuesi "ALBANIAN STEVEDORING COMPANY" (ASC) gjatë një periudhe prej 12 (dymbëdhjetë) muajsh, me qëllim përmbushjen e nevojave të APD-së, sipas të gjithë përcaktimeve në dokumentacionin e tenderit, të ofertës së paraqitur nga Kontraktuesi, si dhe kushteve të parashikuara në këtë Marrëveshje Kuadër.

3.2 Marrëveshja kuadër do të zbatohet me dërgimin e ftesës për ofertë tek operatori ekonomik, palë në këtë marrëveshje kuadër. Kurdoherë që Autoriteti Kontraktor (Autoriteti Portual Durrës) palë në këtë marrëveshje (me iniciativë të Drejtorisë porositëse), do të furnizohet me shërbime, në bazë të kësaj marrëveshje kuadër, do të dërgojë "ftesën për ofertë" tek

ALBANIAN STEVEDORING COMPANY SHPK
Lagjia Nr. 1 Rrg. tregtare
Porti Durrës, Albania

3

AUTORITETI PORTUAL DURRËS

"ALBANIAN STEVEDORING COMPANY" (ASC)

kontraktuesi "ALBANIAN STEVEDORING COMPANY" (ASC) SH.P.K. duke specifikuar listën me shërbime dhe sasi të përkatëse

- 3.3 Sasitë e parashikuara janë vetëm sasi orientuese dhe NUK e kushtëzojnë Autoritetin Kontraktor për t'i blerë ato. Autoriteti Kontraktor ka të drejtë të blejë më pak apo më shumë sasi se sa ato të parashikuara.
- 3.4 Kontraktuesi nuk do të ketë të drejtë kompensimi dhe NUK do t'i lejohet të bëjë ndryshime të çmimeve të njësisë, për shembull në rast se autoriteti kontraktor vendosë të blejë më pak apo më shumë sasi se sa ato të specifikuar dhe/ose në rast se autoriteti kontraktor vendos të mos blejë asnjë nga këto sasi për disa artikuj.
- 3.5 Nëse operatori ekonomik, palë në këtë marrëveshjen kuadër, nuk arrin të përmbushë me kriteret e kualifikimit, për të cilat është shpallur fitues, është i detyruar të njoftojë autoritetin kontraktor menjëherë, por jo më vonë se 15 (pesëmbëdhjetë) ditë nga momenti i ndodhjes në një situatë të tillë.

Neni 4: Kohëzgjatja e Marrëveshjes Kuadër

- 4.1 Kohëzgjatja e kësaj marrëveshje kuadër do të jetë 12 (dymbëdhjetë) muaj nga data e nënshkrimit.

Neni 5: Çmimet dhe Vlera

- 5.1 Çmimet për njësi të mallrave përkatëse janë treguar në Formularin e Ofertës Ekonomike.
- 5.2 Vlera e pritshme e kontratave që mund të lidhen gjatë kësaj marrëveshje kuadër, sipas objektit dhe çmimit të përcaktuar në Formularin e Ofertës Ekonomike, të paraqitur nga Ofertuesi, janë si vijon:
 - **Vlera pa TVSH** = 19.940.000 (nëntëmbëdhjetë milion e nëntëqind e dyzet mijë) lekë pa tvsh.
 - **Vlera me TVSH** = 23.928.000 (njëzet e tre milion e nëntëqind e njëzet e tetë mijë) lekë, me tvsh.
- 5.3 Çmimet e njësisë duhet të jenë fikse dhe nuk duhet t'i nënshtrohen ndryshimeve për porositë e vendosura në këtë marrëveshje kuadër.

ALBANIAN STEVEDORING COMPANY SHPK
Lagjia Nr. 1 Rrg. tregtare
Porti Durrës, Albania



AUTORITETI PORTUAL DURRËS

"ALBANIAN STEVEDORING COMPANY" (ASC)

Neni 6: Komunikimi ndërmjet Palëve

- 6.1 Komunikimi ndërmjet Autoritetit Kontraktor dhe Kontraktorit, palë të kësaj marrëveshje kuadër, do të bëhet në formë të shkresore ose elektronike (e-mail, fax etj) dhe, në çdo rast, duhet të dokumentohet dhe të bëhet pjesë e dosjes së procedurës. Forma e komunikimit përzgjidhet nga Autoriteti Kontraktor, në varësi të kohës në dispozicion për përmbushjen e nevojës. Në çdo rast, me iniciativë të Drejtorisë porositore, Autoriteti Kontraktor duhet t'i dërgojë Kontraktorit ftesën për ofertë, për sasi të artikujve që nevojiten.

Neni 7: Përfaqësimi i Palëve

- 7.1 Çdo palë duhet të emërojë me shkrim një person ose post organizativ, që do të jetë përgjegjës, në emër të palës, për marrjen e komunikatave dhe për përfaqësimin e palës në çështjet e lidhura me ekzekutimin e marrëveshjes, si dhe të çdo kontrate më vete.
- 7.2 Secila palë duhet të lajmërojë palën tjetër menjëherë për ndonjë ndryshim në emërimin e përfaqësuesit të palës. Nëse njëra palë dështon të lajmërojë, duhet të marrë përsipër çdo humbje të shkaktuar nga dështimi për të dhënë njoftim të mjaftueshëm.
- 7.3 Palët mund të emërojnë persona ose njësi organizative shtesë për të përfaqësuar palën në veprime ose veprimtari të veçanta njoftimi me shkrim në të cilin rast duhet dhënë dhe duhet të përcaktoje shtrirjen e autoritetit të përfaqësuesit.

Neni 8: Dispozita të Fundit

- 8.1 Kjo Marrëveshje Kuadër pranohet me të gjithë përcaktimet e saj dhe hyn në fuqi në datën e nënshkrimit nga palët.
- 8.2 Kjo kontratë nënshkruhet në 4 (katër) kopje ekemplare me përmbajtje të njëjtë: 3 (tre) për Autoritetin Kontraktor dhe 1 (një) për Kontraktuesin.

PALET KONTRAKTORE

Për Autoritetin Kontraktor:

AUTORITETI PORTUAL DURRËS

Z. Pirro Xenu

Drejtor i Përgjithshëm Ekzekutiv

Për Kontraktuesin:

ALBANIAN STEVEDORING COMPANY (ASC)
SHPK

LORIK Hoxha

Administratori
ALBANIAN STEVEDORING COMPANY SHPK
Lagjja Nr. 1 Rrg. tregtare
Porti Durrës, Albania

Divizioni FORCA E SIGURISE PORTUALE DURRES

(FSPD)

Objekti: *Blerje Radio komunikimi me FSPD/Kapitenerine/Anijet etj, per OSP dhe OSZP.*

Fondi i parashikuar: *Shiko ofertat bashkengjitur*

Qëllimi dhe Argumentimi:

Me qëllim komunikimi sa më të shpejtë në kohë reale si në situatë normale, rast emergjence apo incidente sigurie me FSPD, Kapitenerine e Portit, anjet etj lind nevoja e pajisjes së Oficerit të Sigurisë së Portit dhe 4 Oficerëve të Sigurisë së Zonave Portuale.

E nevojshme 3 mujori I 2025



Adresa: Rruga "Islam Alla" Pall.56/1, Tiranë
NIPT: L22203042N
Telefon Mobile. +355 69 20 45590
E-mail. info@atom.al, a.agolli@atom.al
Faqja e Internetit. www.atom.al

Tiranë, më __/__/2024

FORMULARI I OFERTËS

Drejtuar: **Autoriteti Portual Durrës**

Nr.	Pershkrimi i Produkteve/Shërbimeve	Njësia	Sasia	Çmimi/Njësi	ÇmimiTotal
1	Radio (Full Keypad)	copë	5	78,900	394,500
				Vlera pa TVSH	394,500
				TVSH	78,900
				Vlera me TVSH	473,400

- *Cmimet janë të shprehura në monedhën lekë.*

Administrator
Luan Basha





Adresa: Rruga "Islam Alla" Pall.56/1, Tiranë
NIPT: L22203042N
Telefon Mobile. +355 69 20 45590
E-mail. info@atom.al, a.agolli@atom.al
Faqja e Internetit. www.atom.al

Specifikimet e Produktit

Specifikimet e Përgjithshme:

- Frekvenca e Funksionimit:
- VHF: 136-174 MHz
- UHF: 400-470 MHz / 450-520 MHz
- Modelet e Komunikimit:
- NXDN Digjital dhe Analog FM
- DMR Tier II, që lejon lidhjen e radios në sisteme DMR për komunikim të sigurt.
- Mixed Mode Operation, që mund të kalojë automatikisht mes modave digjitale dhe analoge bazuar në sinjalin që pranohet.
- Fuqia e Daljes: 5 W (High) / 1 W (Low)
- Numri i Kanaleve: 260 kanale të programueshme
- Banda e Kanalit:
- NXDN digjital: 6.25 kHz
- Analog: 12.5 kHz dhe 25 kHz (në varësi të rregullave lokale)
- Ekran LCD me ngjyra dhe Tastierë e plotë alfanumerike për lehtësi në përdorim.

Karakteristika të Sigurisë:

- Encryption: AES 256-bit encryption për siguri të avancuar në komunikime.
- Emergjenca: Funksion SOS, butoni i emergjencës për situata kritike.
- Man Down Function: Aktivizohet në rast rëniesje të radios.

Ndërfaqet dhe Funksionet e Avancuara:

- Bluetooth v4.0 për lidhje të pajisjeve të jashtme (si kufje).
- GPS i integruar për gjurmim të radios në terren.
- IP54/55/67: Rezistente ndaj pluhurit dhe ujit, e përshtatshme për kushte të vështira të ambientit.
- MIL-STD 810 C/D/E/F/G: Plotëson standardet ushtarake për rezistencë ndaj dridhjeve, goditjeve dhe temperaturave ekstreme.

Bateria:

- Koha e funksionimit të baterisë: Deri në 15 orë në modalitetin digjital me bateri Li-Ion standarde (7.5V/2000mAh).

Administrator
Luan Basha





Tiranë, më __/__/2024

OFERTË

Emri i ofertuesit: **Microtech**

Për: **Autoriteti Portual Durres**

NR	Emertimi	Sasia	Cmimi Pa TVSH	Totali Pa TVSH
1	Radio (Full Keypad)	5	77400	387000
Totali pa TVSh				387000

Specifikimet e Përgjithshme:

- Frekvenca e Funksionimit:
- VHF: 136-174 MHz
- UHF: 400-470 MHz / 450-520 MHz
- Modelet e Komunikimit:
- NXDN Digjital dhe Analog FM
- DMR Tier II, që lejon lidhjen e radios në sisteme DMR për komunikim të sigurt.
- Mixed Mode Operation, që mund të kalojë automatikisht mes modave digjitale dhe analoge bazuar në sinjalin që pranohet.
- Fuqia e Daljes: 5 W (High) / 1 W (Low)
- Numri i Kanaleve: 260 kanale të programueshme
- Banda e Kanalit:
- NXDN digjital: 6.25 kHz
- Analog: 12.5 kHz dhe 25 kHz (në varësi të rregullave lokale)
- Ekran LCD me ngjyra dhe Tastierë e plotë alfanumerike për lehtësi në përdorim.

Karakteristika të Sigurisë:

- Encryption: AES 256-bit encryption për siguri të avancuar në komunikime.
- Emergenca: Funksion SOS, butoni i emergjencës për situata kritike.
- Man Down Function: Aktivizohet në rast rënies së radios.



Adresa: Rruga Mujo Ulqinaku, Pallati Teknoprojekt, Kati 1, Ap. 5, Tiranë

Website: www.microtech.al

E-Mail: info@microtech.al

Telefon: (+355) 69 408 6232

Microtech[®] COMPUTER SYSTEMS

Ndërfaqet dhe Funksonet e Avancuara:

- Bluetooth v4.0 për lidhje të pajisjeve të jashtme (si kufje).
- GPS i integruar për gjurmim të radios në terren.
- IP54/55/67: Rezistente ndaj pluhurit dhe ujit, e përshtatshme për kushte të vështira të ambientit.
- MIL-STD 810 C/D/E/F/G: Plotëson standardet ushtarake për rezistencë ndaj dridhjeve, goditjeve dhe temperaturave ekstreme.

Bateria:

Koha e funksionimit të baterisë: Deri në 15 orë në modalitetin digjital me bateri Li-Ion standarde (7.5V/2000mAh).

Administrator

Rixhi Koçi





SHPENZIME PER POLUMBARET

SHPENZIME MATERIALE 2025 PAJISJE PROFESONALE									
Nr.	EMERTIMI	Njësia	Nevojat për materjale	Gjëndja magazin	Çmimi 1 çmimi magazinës	Çmimi 2 hetim Tregu	Çmimi 3 hetim Tregu	Çmimi përfundimtar mesatar	VLERA
1	Kostum zhytje neopreni 7m/m	Cope	2			45.000			90.000
2	Kostum zhytje neopreni 5m/m	Cope	2			40.000			80.000
3	Kostum zhytje neopreni 3m/m	Cope	2			30.000			60.000
4	Grinder me bateri per prerje dhe pastrim nen uhor	Cope	1			480.000			480.000
5	Bombula zhytje	Cope	2			50.000			100.000
6	Xhakete zhytje	Cope	2			45.000			90.000
7	Manometra presioni	Cope	4			15.000			60.000
11									
Totali									960.000



“seI3^**“ **et

Lagja nr. 17, Rruga “Dahy Peza” Durrës
NIPT K72301501E

TeL 068 2223762, e-mail igrashi@bluadriatico.roin
Kapitali i shoqerise z.000.000 leke

SPECIFIKIMET E PAJISJEVE TE POLUMBAREVE

Kostum zhytje: Model FISTERRA i perbere nga neopreni spesori 7 mm, pa zinxhir.
Cope 2, masat XL dhe XXL. Cmimi: 45 000 Leke copa.

Kostum zhytje: Model FISTERRA i perbere nga neopreni spesori 5 mm, pa zinxhir.
Cope 2, masat XL dhe XXL. Cmimi: 40 000 Leke copa.

Kostum zhytje: Model FISTERRA i perbere nga neopreni spesori 3 mm, pa zinxhir.
Cope 2, masat XL dhe XXL. Cmimi: 30 000 Leke copa.

Grinder me bateri per prerje dhe pastrim nen ujqor model : Nemo V2 i pajisur me
Cope 2 bateri 22V 6Ah + Cope 1 karikues Cmimi: 480 000 Leke

Bombola zhytje: Model 10 litra, e perbere nga celiku, rubineti me dy dalje, rijeta mbrojtese dhe
baza mbajtese prej plastike.
Cope 2. Cmimi: 50 000 Leke copa.

Xhakete zhytje: Model X-Force e perbere nga materiali resistent ndaj ferkimeve, me valvulat
perkatese dhe rripat per montimin e bomboles.
Cope 2, Masat L dhe XL. Cmimi: 45 000 Leke copa.

Manometra presioni: Model Mision 1 deri ne 300 Bar te pajisur me tubin perkates dhe kellefin
mbrojtjes prej plastike.
Cope 4 Cmimi: 15 000 leke copa.

ADMINISTRATORI
ELTON GRASHI



SHPENZIME MATERIALE SPECIFIKE PER NJESINE E LEJEVE

SHPENZIME MATERIALE FSPD 2025								
Nr	EMERTIMI	Njësia	Nevoja t për materjale	Çmimi 1 hetim tregu LUMACOM	Çmimi 2 hetim Tregu ATOM shpk	Çmimi 3 hetim Tregu MICRO TEH	Çmimi përfundim tar mesatar	VLERA
1	Printer MagicCARD Rio Pro	cope	1	248000	248000	247000	247700	247000
3	Karta Elektronike R-FID	cope	4000	435	450	440	442	1768000
4	Printer per barkode	cope	3	68000	70000	70000	69000	207000
5	Kartona per leje ditore	cope	250.000	6,50	7	7,5	7	175000
6	Setet e nevojshme te filmave-Sete Pastrimi	cope	25	15000	15000	15000	15000	375000
7	Rula termik per kasa fiskale	cope	500	52	50	60	54	27000
8	Shirit me ngjyre per printer	Cope	25	19000	18000	19000	18700	467500
							SHUMA	3.266.500

Argumentimi pse duhet ky shpenzim.

Shpenzimet e paraqitura në tabelën përkatëse kanë dalë nga detyrimi për kompletim të njesise se lejeve me materiale specifike për pajisjen e qytetareve me leje elektronike ditore dhe vjetore, në zbatim të regjimit të hyrje daljeve miratuar me nr 965 prot date 23.03.2023 gjendja reale në magazine, dhe nevojat për funksionimin Njesise për një vit.

1 of 1

LUMACOM
broadliner

hp dell CISCO SAMSUNG Canon LEXMARK acer

Konsulence, suport, zgjidhje, distribucion i paisjeve teknologjike, sherbime logjistike

Tiranë, më 2024

FORMULARI I OFERTËS

Ofertuesi :

Lumacom

Per:

Autoriteti Portual Durrës

NR	Pershkrimi	Sasia	Cmimi	Totali
1	Printer MagicCARD Rio Pro	1	248,000	248,000
2	Kompjuter Kompet	3	188,000	564,000
3	Karta Elektronike R-FID	4,000	435	1,740,000
4	Printer per Barkode	3	68,000	204,000
5	Kartona per leje ditore	250,000	6.50	1,625,000
6	Setet e nevojshme te filmave – Sete Pastrimi	25	15,000	375,000
7	Rula termik per kasa fiskale	500	52	26,000
8	Shirit me ngjyre per printer	25	19,000	475,000
Shuma totale pa TVSH				5,257,000

Administrator
Jakup Bulica



LUMACOM shpk - NIP: L61502032M Rr. "Don Bosko" Tirane 10012
www.lumacom.al



1 of 1



Adresa: Rruga "Islam Alla" Pall.56/1, Tiranë
NIPIT: L22030428
Telefon Mobile: +355 69 20 45590
E-mail: info@atom.al, a.agolli@atom.al
Faqja e Internetit: www.atom.al

Datë __/__/2024

FORMULARI I OFERTËS

Emri i ofertuesit:

ATOM shpk

Drejtuar :

Autoriteti Portual Durrës

1	2	3	4	5	6
Nr.	Pershkrimi	Njesia	Sasia	Cmim Njesi Pa TVSH	Cmim Total Pa TVSH
1	Printer MagicCARD Rio Pro	Copë	1	248,000	248,000
2	Kompjuter Kompet	Copë	3	180,000	540,000
3	Karta Elektronike R-FID	Copë	4,000	450	1,800,000
4	Printer per Barkode	Copë	3	70,000	210,000
5	Kartona per leje ditore	Copë	250,000	7	1,750,000
6	Setet e nevojshme te filmave – Sete Pastrimi	Copë	25	15,000	375,000
7	Rula termik per kasa fiskale	Copë	500	50	25,000
8	Shirit me ngjyre per printer	Copë	25	18,000	450,000
Total Pa TVSH					5,398,000
TVSH					1,079,600
Totali me TVSH					6,477,600

Administrator
Luan Basha





Tiranë, më __/__/2024

OFERTË

Emri i ofertuesit: **Microtech**

Për: **Autoriteti Portual Durrës**

Nr.	Pershkrimi	Njesia	Sasia	Cmim Njesi Pa TVSH	Cmim Total Pa TVSH
1	Printer MagicCARD Rio Pro	Copë	1	247,000	247,000
2	Kompjuter Kompet	Copë	3	191,000	573,000
3	Karta Elektronike R-FID	Copë	4,000	440	1,760,000
4	Printer per Barkode	Copë	3	70,000	210,000
5	Kartona per leje ditore	Copë	250,000	7.5	1,875,000
6	Setet e nevojshme te filmave - Sete Pastrimi	Copë	25	15,000	375,000
7	Rula termik per kasa fiskale	Copë	500	60	30,000
8	Shirit me ngjyre per printer	Copë	25	19,000	475,000
Total Pa TVSH					5,545,000

Administrator

Rixhi Koçi



Adresa: Rruga Myslym Shyri, Godina Nr. 46/1, Njësia Bashkiake Nr. 10, Kati 2.

Website: www.microtech.al

E-Mail: info@microtech.al

Telefon: (+355) 069 5362586



SHPENZIME PER PAJISJE PROFESIONALE

SHPENZIME MATERIALE 2025 PAJISJE PROFESIONALE					
Nr.	EMERTIMI	Njësia	Nevojat për materjale	Çmimi 1 çmimi magazinës	VLERA
1	Pasqyra kontrolli per autovetura	Cope	2	14,700	29,400
2	Pasqyra kontrolli per kamiona	Cope	4	25,000	100,000
3	Kellef pistolete	Cope	60	5,430	325,800
4	Mbajtese kerheri fishekesh	Cope	80	2,455	196,400
5	Shirit plastik rrethimi i (role 100m)	Cope	100	800	80,000
6	Elektrik professional I karikueshem	Cope	5	14,800	74,000
7	Dryna profesionale	Cope	20	6,820	136,400
8	Zinxhir metalik per drynat	ml	20	500	10,000
9	Feneline per skafin "ranieri"	Cope	1	13,000	13,000
10	Bateri dedektori te karikueshme	Cope	10	880	8,800
11	Kone trafiku fluoreshente	Cope	20	2,500	50,000
Totali					1.023.800

Veshmbathje FSPD

		SHPENZIME MATERIALE 2025				VESHMBATHJE
EMERTIMI	Njësia	Nevojat për material e	Gjëndja magazin	Çmimi 1 çmimi magazinës	Çmimi përfundimt ar mesatar	VLERA
VESHJE DIMERORE						
Bluze pambuku me minge te gjata	cope	390	0	3,000	3,000	1,170,000
Kepuce dimerore	pale	130	0	6,500	6,500	845,000
corape burrash	pale	390	0	571	571	222,690
VESHJESH VERORE						
Bluze pambuku me minge te shku	cope	390	0	2,000	2,000	780,000
kepuce verore	pale	130	0	4,500	4,500	585,000
Jelek fosforeshent me xhepa dhe zinxhir	cope	130	0	2,600	2,600	338,000
Shuma						3,940,690

Drejtoria e Ndërgjegjësimit Publik dhe Promovimit të Shërbimit

Nr. 2832 / Prot.

Durrës më 31.12.2024

I BRENSHËM

Objekti: Mbi parashikimin e fondeve të Drejtorisë së Ndërgjegjësimit Publik dhe Promovimit të Shërbimeve Komunikimit për Plan Biznesin për periudhën 2025-2026.

Fondi i parashikuar: 7,700,000 leke

Qëllimi dhe Argumentimi:

Në zbatim të UB. Nr. 412, dt. 7.2.2024, "Mbi hartimin e Plan Biznesit tre vjeçar 2024 – 2025 të Autoritetit Portual Durrës" si dhe bazuar në Rregulloren Organizative të APD-së, Drejtoria e Ndërgjegjësimit Publik dhe Promovimit të Shërbimeve, ka parashikuar shpenzimet për vitin 2025, në raport me logjistikën promocionale, protokollin e marrëdhënieve me jashtë, identitetin vizual dhe komunikimin institucional në nivel kombëtar dhe ndërkombëtar të APD-së.

Në vijim shpjegimi për zërat përkatës të parashikuar:

	<i>Emërtimi</i>	<i>Vlera lekë</i>
1	<i>Shtypshkrime për komunikimin, promovimin dhe pritjet zyrtare</i>	<i>1,400,000</i>
2	<i>Abonime vjetore në gazeta dhe revista kombëtare dhe ndërkombëtare me fokus ekonomiko-social</i>	<i>400,000</i>
3	<i>Aktivitetet e Përvitshme në kuadër të "World Maritime Day 2025"</i>	<i>3,000,000</i>
4	<i>Dekori festiv i fundvitit</i>	<i>100,000</i>
5	<i>Përfaqësimi i shërbimeve të APD-së në panairë kombëtare dhe ndërkombëtare.</i>	<i>1,000,000</i>
6	<i>Protokolli i pritje-përcjellje (kafe, ujë, drekë)</i>	<i>1,000,000</i>
7	<i>Publikim, stampim, online, digjitale</i>	<i>800,000</i>
Totali	7,700,000	

<p>Autoriteti Portual Durrës DURRES PORT AUTHORITY</p> 	PROCESI I HARTIMIT TË PLAN BIZNESIT		
	KËRKESË PËR INVESTIM/ SHPENZIM		
Kodi Nr.: P.180-F.01	Versioni: 1	Data Efektive: 24.06.2024	Faqe 2 / 4

Relacion shpjegues

Drejtorja e Ndërgjegjësimit Publik dhe Promovimit të Shërbimeve, në referencë të zhvillimeve të fundit, të cilat kanë të bëjnë jo vetëm me iniciativa dhe projekte të prezantuara në Autoritetin Portual Durrës por edhe investimet, të cilat janë në proces implementimi, parashtron nevojën për këto zëra të parashikuara në Plan Biznesin për vitin 2025:

Duke sjellë në vëmendje se planifikimi i shpenzimeve për vitin 2025 është bazuar në krijimin e një identiteti të mirëfilltë vizual për institucionin, me qëllim një promovim dhe prezantim dinjitoz dhe kuptimplotë të veprimtarisë së Autoritetit Portual, propozojmë vlerat përkatëse për zërat si vijon të cilat janë përlllogaritur për tju përgjigjur nevojave dhe objektivave të Drejtorisë së ndërgjegjësimit Publik dhe promovimit të Shërbimeve për periudhën 2025-2026.

- Gjatë zhvillimit të aktiviteteve dhe eventeve të rëndësishme të organizuara nga Drejtorja e Ndërgjegjësimit Publik dhe Promovimit të Shërbimeve, janë pjesë thelbësore edhe materialet promociionale të cilat përfshijnë elementë të ndryshëm të cilët përdoren kryesisht për aktivitete, evente, promovime si dhe në funksion të delegacioneve të cilat vizitojnë portin. Për vitin 2025 vlera e parashikuar ka mbetur e njëjtë me atë të vitit 2024. **Shtypshkrime për komunikimin, promovimin dhe pritjet zyrtare propozohet të mbulojnë Vlerën prej 1,400,000 lekësh.**

- **Abonime vjetore në gazeta dhe revista kombëtare dhe ndërkombëtare.** Si pjesë konsistente e detyrave funksionale të Sektorit të Komunikimit me median dhe Publikun, përditësimi i informacionit dhe transparenca mbi këtë të fundit mbeten objektivi thelbësor në realizimin e këtyre detyrave. Për rrjedhojë furnizimi me informacionin më të fundit si dhe vijimësia e përditësimit dhe zhvillimeve në kohë reale dhe në koherencë me të gjitha mediat lokale, kombëtare dhe ndërkombëtare mbi çështjet ekonomike dhe sociale, analizat dhe lajmet më të rëndësishme mbi industrinë detare, risitë infrastrukturore të lidhura me të etj por edhe profileve me ndikim në projektet dhe investimet në transportin detar sic është kompleksi i ri portual Durrës-Porto Romano, është konstatuar nevoja për abonimin në disa nga revistat dhe gazetat kombëtare dhe ndërkombëtare me tirazh dhe influencë të lartë në funksion të sa më lart citohet, për të cilat propozohet të dedikohet **një fond prej 400,000 lekë (ALL).**

<p>Autoriteti Portual Durrës DURRËS PORT AUTHORITY</p> 	PROCESI I HARTIMIT TË PLAN BIZNESIT		
	KËRKESË PËR INVESTIM/ SHPENZIM		
Kodi Nr.: P.180-F.01	Versioni: 1	Data Efektive: 24.06.2024	Faqe 3 / 4

Aktivitetet e Përvitshme në kuadër të “World Maritime Day” 30 shtator 2025. Duke marrë në konsideratë angazhimin dhe gjithëpërfshirjen në organizimin dhe eventet e përvitshme të aktiviteteteve në kuadër të “Ditës Botërore të Detarisë”, e cila tashmë është kthyer në një traditë të APD-së ndër vite me organizimin e Konferencave Ministeriale, Javës së dedikuar aktiviteteve dhe eventeve të Detarisë, etj... “Dita Botërore e Detarisë” është një rast për të mobilizuar vullnetin politik dhe mekanizmat e bashkëpunimit rajonal në funksion të zhvillimit të qendrueshëm të transportit detar dhe ndërlidhjes infrastrukturore në Europën Jug-Lindore, veçanërisht në hapësirën Adriatiko-Joniane.

Ministria e Infrastrukturës dhe Energjisë dhe Autoriteti Portual Durrës, janë të angazhuar për ta kthyer sektorin detar në një shtyllë të zhvillimit të qendrueshëm ekonomik të vendit, përmes investimeve në infrastrukturën e Porteve si qendra logjistike rajonale. Si një ditë e cila shënjon sektorin detar dhe celebrimet ndërkombëtarisht, në partneritet dhe me mbështetjen e Ministrisë së Infrastrukturës dhe Energjisë dhe Komunitetit të Përhershëm të Transportit bashkëorganizojmë çdo vit një sërë aktivitetesh në kuadër të **“World Maritime Day 2024”** me financim të Autoritetit Portual Durrës me një **Vlerë prej 3,000,000 lekë (ALL)**.

- Në Autoritetin Portual Durrës ndër vite është krijuar tashmë një traditë e mirë, e cila në analogji me të gjithë institucionet shtetërore, bashkitë por edhe kompanitë private, me rastin e festave të fundvitit të përgatisë dekorin dhe atmosferën festive. Kjo është e rëndësishme edhe për krijimin e një atmosfere të ngrohtë dhe familjare për punonjësit e kompanisë sonë. Për rinovimin e dekorit gjatë festave të fundvitit, propozohet ti kushtohet vëmendje e veçantë dekorit të institucionit në hyrjet kryesore të godinave si dhe parashikohet që për këtë zë të dedikohet për festat e fundvitit një **Vlerë prej 100,000 lekësh** në buxhetin e vitit 2024.
- Pjesëmarrja në panaire si brenda dhe jashtë vendit është pjesë integrale e politikave tona promovuese dhe marketuese. Nga përvoja e deritanishme, APD merr pjesë në të paktën dy panaire kombëtare, që kanë lidhje me industrinë, logjistikën dhe transportin detar. Gjithashtu, kemi qënë pjesëmarrës ndër vite në Panaire ndërkombëtare si ai i Kosovës, Maqedonisë, “Fiera del Levante” në Bari Itali, etj. Kështu, në funksion të këtyre përfaqësive në panairot kombëtare dhe ndërkombëtare është përlllogaritur një **Vlerë prej 1.000.000 lekësh**.

	PROCESI I HARTIMIT TË PLAN BIZNESIT		
	KËRKESE PËR INVESTIM/ SHPENZIM		
Kodi Nr.: P.180-F.01	Versioni: 1	Data Efektive: 24.06.2024	Faqe 4 / 4

- **Protokolli i pritje-përcjellje (kafe, ujë, drekë), me Vlerë 1,000,000 lekë.** Duke qënë se Sektori i Aktiviteteve dhe Eventeve, ka në fokus organizimin e takimeve zyrtare të APD-së, me partnerë vendas dhe të huaj, lind nevoja edhe për të patur në dispozicion elementët më të nevojshëm për këto organizime, si kafe, ujë apo edhe dreka zyrtare.
- **Publikime, stampim, online, digjitale, në funksion të komunikimit të brendshëm dhe të jashtëm.** Në traditën e Autoritetit Portual, në kuadër të investimeve një element i rëndësishëm promovues kanë qënë materialet me natyrë informuese dhe promovionale, të cilat përfshijnë shërbime publikimi në media dhe online, stampimi, digjitale që realizohen në raport me veprimtarinë portuale, vlerat e APD, masterplanin, investimet, projektet zhvillimore, risitë, inovacionin, strategjitë, digjitalizimi, automatizimi i proceseve dhe zhvillimet më të fundit që implementohen në Portin e Durrësit në funksion të komunikimit të brendshëm dhe të jashtëm të institucionit si dhe në përmbushje të detyrimeve mbi të drejtën e informimit qofte atij publik dhe të medias. Kështu, në funksion të përditësimit dhe informimit të gjerë dhe koherent mbi këto të fundit, lind nevoja për realizimin e projekteve dhe materialeve audio-vizive dhe të shkruara të cilat pasqyrojnë të gjitha iniciativat dhe projektet e parashikuara rishtazi për një prezantim transparent, dinjitoz dhe në kohë të tyre, angazhim ky i cili është parashikuar të ketë një **Vlerë prej 800,000 Lekë (ALL)**

Në referencë të kërkesave të lartcituara, Drejtoria e Ndërgjegjësimit Publik dhe Promovimit të Shërbimeve, parashtron nevojën për realizimin e Plan Biznesit të vitit 2024, një fond total të parashikuar në vlerën 7,700,000

Përgjegjës Njësie:

Drejtore Drejtorie:

Drejtore Divizioni:



DREJTORIA E BASHKEPUNIMIT NDERKOMBETAR
DHE CEMA

 Autoriteti Portual Durrës DURRËS PORT AUTHORITY	PROCESI I HARTIMIT TË PLAN BIZNESIT		
	KËRKESË PËR INVESTIM/ SHPENZIM		
Kodi Nr.: P.180-F.01	Versioni: 1	Data Efektive: 24.06.2024	Faqe 1 / 9

Nr. 2835 Prot.
I BRENDSHËM

Durrës më, 31.12.2024

Objekti: Mbi parashikimin e fondeve të Drejtorisë së Bashkëpunimit Ndërkombëtar dhe CEMA për Plan Biznesin për periudhën 2025-2026.

Fondi i parashikuar:

1. Shpenzime Standarte:	9,693,420
2. Shpenzime të Rimbursueshme nga Projektet me financim të BE	85,304,070
Buxheti total	94,997,490

Qëllimi dhe Argëtimi:

Drejtoria e Bashkëpunimit Ndërkombëtar dhe CEMA, ka në përbërje të saj 2 Njësi:

- Njësia e Bashkëpunimit Ndërkombëtar
- Njësia e Formimit Profesional

Në zbatim të UB. Nr. 412, dt. 7.2.2024, "Mbi hartimin e Plan Biznesit tre vjeçar 2024 – 2026 të Autoritetit Portual Durrës" si dhe bazuar në Rregulloren Organizative të APD-së, Rregulloren e Qendrës së Ekselencës për Çështjet Detare miratuar me VKD Nr. 8 Nr, datë 15/07/2021, si dhe kërkesat e 2 Njësive, Drejtoria e Bashkëpunimit Ndërkombëtar dhe CEMA ka përgatitur këtë Relacion duke dhënë një informacion të plotë për çdo shpenzim të parashikuar për vitin 2025

SHPENZIMET

1 - SHPENZIMET STANDARTE 2025 është buxheti vjetor i Drejtorisë së Bashkëpunimit Ndërkombëtar dhe CEMA dhe tregon vetëm fondet shtetërore buxhetore të APD. **Buxheti per Shpenzimet Standarte per 2024 ka qene 11,043,000 lekë.**

Nr	Njësia	DREJTORIA E BASHKËPUNIMIT NDËRKOMBËTAR & CEMA Shpenzimet standarte per 2025	Shuma		
			PLAN		
			orë mësim	pagesa orë	Kosto

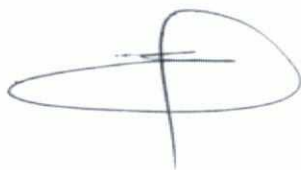

	PROCESI I HARTIMIT TË PLAN BIZNESIT		
	KËRKESE PËR INVESTIM/ SHPENZIM		
Kodi Nr.: P.180-F.01	Versioni: 1	Data Efektive: 24.06.2024	Faqe 2 / 9

1	NJFP	PAGESA PËR LEKTORËT "KURS PËR VINÇJER PORTUAL"	522	1,500	783,000
2	NJFP	PAGESA PËR LEKTORËT "KURS PËR REACH STACKER"	265	1,500	397,500
3	NJFP	PAGESË LEKTORËSH PËR TRAINIME TË NDRYSHME ME PAGESË (Anglishte Biznesi, E drejte Detare, The Standards of Training Certification and Watchkeeping, etj)	200	1,500	300,000
A - Shpenzime ZHVILLIM I KURSEVE PROFESIONALE ME PAGESË					1,480,500
4	NJFP	Pagesë për Lektorë të Jashtëm (UNIV POLITEKNIK TIRANE / UAMD)			300,000
5	NJFP	Pagesë për Lektore të Brendshme nga APD (trainime të ndryshme)			250,000
6	NJFP	Programi i Specializimeve me pagesë për 10 studentë (Dhjetor 2024 - Mars 2025)	40	58,823	2,352,920
7	NJFP	Trainime për stafin 4 DIVIZIONET APD			1,500,000
B - Shpenzime TRAINIME PËR STAFIN APD					4,402,920
8	NJBN	Pagesë vjetore Organizata AIVP Kursi Euro/Leke 1/100	€ 2,000	100.0	200,000
9	NJBN	Pagesë vjetore Organizata IAPH Kursi Euro/Leke 1/100	€ 4,000	100.0	400,000
10	NJBN	Pagesë vjetore Organizata ESPO Kursi Euro/Leke 1/100	€ 15,000	100.0	1,500,000
11	NJBN	Pagesë vjetore Organizata MEDPorts Kursi Euro/Leke 1/100	€ 4,000	100.0	400,000
12	NJBN	Pagesë vjetore Dhoma e Tregëtisë dhe Industrisë Durrës			60,000
13	NJBN	Pagesë vjetore Dhoma e Tregëtisë dhe Industrisë France Shqipëri CCI Kursi Euro/Leke 1/100	€ 500	100.0	50,000





<p>Autoriteti Portual Durrës DURRËS PORT AUTHORITY</p>	<p>PROCESI I HARTIMIT TË PLAN BIZNESIT</p>		
	<p>KËRKESE PËR INVESTIM/ SHPENZIM</p>		
<p>Kodi Nr.: P.180-F.01</p>	<p>Versioni: 1</p>	<p>Data Efektive: 24.06.2024</p>	<p>Faqe 3 / 9</p>

14	NJBN	Buxhet për pjesmarrje ne Konferenca Ndërkombëtare (Participation Fee)	€ 5,000	100.0	500,000
C - PAGESA VJETORE ORGANIZATAT NDËRKOMBËTARE					3,110,000
15	CEMA	Pagesë për studjues për kërkime dhe botime - Observatori i Logjistikës dhe i Ekonomisë Detare DATA LAB	0		350,000
16	CEMA	Pagesë për blerje dhe ndëtim website - Observatori i Logjistikës dhe i Ekonomisë Detare DATA LAB			100,000
17	NJFP	Fond për printimin e dëshmime të aftësisë profesionale dhe dëshmime te tjera (kartoni dhe shërbim printimi)	500	500	250,000
D - SHPENZIME TË TJERA					1,000,000
Shpenzime Buxheti Standart 2025					9,693,420

A - SHPENZIME KURSE PROFESIONALE ME PAGESË.

Pika 1 – Për vitit 2025 kemi planifikuar zhvillimin e disa kurseve profesionale ne ambjentet e APD. Kursi i parë do jetë: **VINÇJER PORTUAL**. Bazuar ne Kurrikulat ekzistuese te APD, kursi zgjat 6 muaj dhe përfshin praktikë dhe teori. Për këtë kurs ka patur interes nga publiku. Pagesa për person do jetë: 72,000 lekë, prandaj dhe neve kemi parashiuar per 2025:

Shpenzim i parashikuar: 550 orë leksion * 1,500 lekë pagesë / orë = 783,000 lekë

Pika 2 – Kursi i dytë: **STIVUES KONTEINERËSH (REACH STACKER)**. Ky Kurs nuk është zhvilluar asnjëherë më pare nga CEMA. Por Bazuar ne Kurrikulat ekzistuese te APD është parashikuar:

Shpenzim i parashikuar: 265 orë * 1,500 lekë pagesë / orë = 397,500 lekë



	<p>PROCESI I HARTIMIT TË PLAN BIZNESIT</p>		
	<p>KËRKESË PËR INVESTIM/ SHPENZIM</p>		
<p>Kodi Nr.: P.180-F.01</p>	<p>Versioni: I</p>	<p>Data Efektive: 24.06.2024</p>	<p>Faqe 4 / 9</p>

Pika 3 – Kurse me pagesë të organizuara nga CEMA, në bashkëpunim më Lektorë dhe ekspertë nga UAMD, APP, DOGANAT, DPD, etj. Kurset janë: **Anglishtja e Biznesit**, Hyrje programet e Inteligjencës Artificiale, etj. **KARTA E SIGURISË DHE SHËNDETIT NË PUNË**, etj.

Shpenzim i parashikuar: 200 orë * 1,500 lekë/ orë = 300,000 lekë

B – SHPENZIME PËR TRAINIMET PËR STAFIN E APD

Pika 4. Pagesa për Lektorë të Jashtëm: Duke patur parasysh ekspertizën të stafit të Inxhinjerisë Mekanike të Universitetit Politeknik në Tiranë, në lidhje me Kurset profesionale të APD, ose ekspertizën e Prokuruesve Publikë të ndryshëm të cilët zhvillojnë kurse të ndryshme me pagesë, është përlogaritur një shumë prej **300,000 lekësh** për këtë kategori.

Pika 5 – Pagesa për Lektorë të Brendshëm nga APD. Duke patur parasysh burimet njerëzore të APD, ku ka staf shumë profesionist dhe me ekperience të cilët mund të kryejnë kurse të ndryshme, është përlogaritur një shumë prej **250,000 lekësh** për këtë kategori.

Pika 6 – Programi i Specializimeve me Pagesë. Bazuar në Relacionin Informues Nr. 2156 Prot, date 01.10.2024 si dhe UB Nr 1157/1 Prot, datë 21.05.2024, u përzgjedhën 10 studentë, të cilët, që prej muajit Tetor 2024 janë duke kryer një specializim me pagesë mujore prej 58,823 lekë për një periudhë 6 mujore pranë APD. Për këtë program parashikuan në total (10 studentë * 6 muaj * 58,823 lekë = 3,529,380 lekë. Nga keto gjatë 2024 u shpenzuan pagesa për 2 muaj (Tetor, Nëntor) shuma: 705,876. Për vitin 2025 kemi parashikuar pagesen për 4 muajt e mbetur (Dhjetor 2024, Janar, Shkurt, Mars 2025), shuma prej: **2,352,920 lekësh**.

Pika 7 – Pagesa për trainime për stafin 4 DIVIZIONET APD. Ky është një nga zërat kryesorë të Buxhetit të CEMA-s. Është një proces që bazohet në mbledhjen e kërkesave të stafit të APD për trainim për vitin 2025. Parashikojmë të përfundojë në Dhjetor 2024. **Është parashikuar nga 500,00 lekë për secilin nga 5 ndarjet administrative të APD (Drejtoritë e tjera + 4 Divizionet)**, kjo shumë është përlogaritur në **2,500,000 lekë**.

C – SHPENZIME VJETORE PËR ORGANIZATAT NDËRKOMBËTARE

Shpenzimet për anëtarësime në organizata ndërkombëtare të porteve dhe industrisë së transportit detar është përlogaritur në vlerën **3,160,000 lekë**. APD aktualisht është anëtare me të drejta të plota në 3 Organizata Ndërkombëtare në fushën e transportit detar dhe logjistikës, që janë IAPH, MEDPorts dhe AIVP. Që prej vitit 2021 APD ka fituar statusin e Anëtarit Vëzhgues në ESPO. Po ashtu APD është anëtar tek Dhoma e Tregtisë dhe Industrisë franceze CCI si dhe tek Dhoma e Tregtisë dhe Industrisë Durrës. Kursi i këmbimit valutor (1 Euro = 100 Lekë)



	PROCESI I HARTIMIT TË PLAN BIZNESIT		
	KËRKESË PËR INVESTIM/ SHPENZIM		
Kodi Nr.: P.180-F.01	Versioni: 1	Data Efektive: 24.06.2024	Page 5 / 9

Kursi i këmbimit valutor bazuar në kursin e Bankës së Shqipërisë së datës 7.11.2024: 1Euro = 98.00 Lekë, por për lehtësi llogaritje është përdorur Kursi i Këmbimit Euro/ Lek 1/100. Më poshtë një informacion rreth sejcilës organizatë.

Pika 8. APD është anëtar i AIVP – Association Internationale des Villes Portuaires, e njohur zyrtarisht si organizata që përfaqëson qytet portet në industrinë e porteve në mbarë botën, e cila e zhvillon aktivitetin e saj në bashkëpunim me një sërë organizatash të tjera si: IAPH, ESPO, i IMO, ILO, ECOSOC, UNCTAD etj. AIVP është e vetmja organizatë ndërkombëtare që për 25 vjet, ka sjellë së bashku të gjithë aktorët e zhvillimit publik dhe privat në qytetet - porte. AIVP ka mbështetur anëtarët në zbatimin e strategjive të reja që i lejojnë ata për tu përballur me ndryshimet që ndikojnë në zhvillimin ekonomik, social dhe mjedisor në qytetet porte dhe në integrimin urban. **Pagesa vjetore është e ndryshme për çdo anëtar, por pagesa vjetore për Autoritetet Portuale përlllogaritjet bazuar në Cargo Volumes vjetore, prandaj është teknikisht e pamundur të parashikohet pagesa për vitin pasardhës.** Pagesa për 2024 ka qenë 1,569 Euro, prandaj dhe për 2025 kemi parashikuar shumë prej: **200,000 Lekë (2,000 Euro Membership Fee).**

Pika 9. APD është anëtar i IAPH - International Association of Ports and Harbors që nga viti 2000. Kjo Organizatë NGO me Qendër ne Tokio, ka filluar aktivitetin e saj në vitin 1955 dhe në të janë anëtaresuar mbi 200 porte, duke përfaqësuar 85 vende të Botës. Kjo organizatë ka statusin e NGO, organizon evente, konferenca, forume të ndryshme që kanë lidhje me biznesin portual, transportin detar, logjistikën, teknologjinë, trajnime, etj. Pagesa vjetore për anëtarësim në IAPH çdo vit llogaritet si:

- a. **Bordi i IAPH ka vendosur që pagesa vjetore e anëtarëve të indeksohet bazuar në Indeksin e Çmimeve të Konsumit (CPI Consumer Price Index) të Japonisë dhe Belgjikës, vendet ku janë vendosur njësitë operative të IAPH.** (*IAPH Board decided to introduce an indexation of membership dues, linked to the Consumer Price Index (CPI) of Japan and Belgium, the countries where our operational units are located*),
- b. **Special Draëing Right bazuar në volumet e tonazhit vjetor të sejcilit anëtar.**

Prandaj është teknikisht e pamundur të parashikohet pagesa për vitin pasardhës. Pagesa për 2024 ka qenë 2,904 Euro, dhe duke parë trendin rritës të transportit detar konteinerik në APD për 2025 si dhe shpenzime potenciale për Pagesa për Pjesmarrje (Participation Fee) kemi parashikuar shumë prej: **400,000 Lekë (4,000 Euro Membership Fee).**

Pika 10. ESPO - The European Sea Ports Organisation (Organizata e Porteve Detare Europiane), me qendër në Bruksel është krijuar në vitin 1993. ESPO është një zë i rëndësishëm i porteve në BE, përfaqëson, promovon interesat dhe vlerat e përbashkëta para institucioneve

	PROCESI I HARTIMIT TË PLAN BIZNESIT		
	KËRKESË PËR INVESTIM/ SHPENZIM		
Kodi Nr.: P.180-F.01	Versioni: 1	Data Efektive: 24.06.2024	Faqe 6 / 9

evropiane dhe politikë-bërësve, ndihmon anëtarët e saj në implementim më të mirë të nismave politike me rëndësi për sektorin. ESPO gjithashtu është e angazhuar në një dialog të vazhdueshëm me të gjithë aktorët evropianë në sektorin e portit dhe detar. APD që prej vitit 2021, mban statusin e **Anëtarit Vëzhgues (Observer Member)** në këtë organizatë. **Tek kjo orgnizatë pagesa vjetore do jetë gjithmonë në rritje. Pagesa vjetore për 2024 ka qenë 14.000 Euro prandaj dhe për 2025 kemi parashikuar shumë prej: 15.000 Euro / 1,500,000 Lekë, vetëm si Membership Fee.**

Pika 11 – APD është anëtar i **MEDPorts Association**, pasi kemi vlerësuar punën dhe performancën gjithnjë në rritje të MEDports Association, ndaj dhe kemi marrë iniciativën për t’ju bashkuar komunitetit të anëtarësisë së kësaj organizate të mirënjohur. **Pagesa vjetore për këtë organizatë është fikse: 4,000 Euro. Kemi përlogaritur shumë 400,000 lekë.**

Pika 12 – **Dhoma e Tregëtisë dhe Industrisë Durrës**, pagesa vjetore llogaritet çdo vit në bazë të xhiros vjetore të subjektit ku shuma max është 10.000 leke dhe shuma maksimale 60,000 lekë, informcaion të cilin ia kërkojnë çdo vit zyrtarisht çdo anëtar: Për 2025 është parashikuar shuma e njëjtë me vitin e kakuar **60,000 lekë.**

Pika 13. CCI- Dhoma e Tregtisë dhe Industrisë Francë – Shqipëri është një entitet jo tregtar me personalitet juridik, e cila ushtron veprimtarinë e saj në të gjithë territorin e Republikës së Shqipërisë. APD është anëtar që prej vitit 2020. Në përmbushje të detyrimeve të anëtarësimit kundrejt Dhomës së Tregtisë dhe Industrisë Francë Shqipëri, është kryer pagesa respektive për anëtarësimin bazuar në kuotimin e anëtarësimit sipas termave të përzgjedhura nga Autoriteti Portual Durrës gjatë procedurës së aplikimit për vitin 2020. APD është anëtar tek Kategoria « Klubi i Biznesit », **prandaj dhe pagesa vjetore e anëtarësimit është shuma fikse prej 500 Euro (50,000 Lekë) .**

Pika 14. Nga anëtarësimi në Organizatat Ndërkombëtare rrjedh edhe detyrimi për të marrë pjesë fizikisht të paktën 1 herë në vit në eventet kryesore. **Shpenzime për pagesat e pjesmarrjes në aktivite ndërkombëtare. (Participation Fee) 500,000 Lekë (5,000 Euro)**

D – SHPENZIME TË TJERA

Pika 15 - Observatori i Ekonomisë dhe Logjistikës Detare - DATA LAB. Bazuar në Memorandumin e Mirëkuptimit mbi krijimin e Observatorit të Logjistikës Detare dhe Zinxhirëve të Prodhimit DATA LAB, ku APD ka detyrim të sponsorizojë të gjitha shpenzimet është menduar që gjatë 2025 të realizohen kërkime akademike profesionale në fushat e logjistikës dhe ekonomisë detare, të kryhen, dhe të publikohen nën logon e OMEL. Për këtë qëllim është përlogaritur një **Buxhet vjetor prej 350,000 lekë.**





	<p>PROCESI I HARTIMIT TË PLAN BIZNESIT</p>		
	<p>KËRKESË PËR INVESTIM/ SHPENZIM</p>		
<p>Kodi Nr.: P.180-F.01</p>	<p>Versioni: 1</p>	<p>Data Efektive: 24.06.2024</p>	<p>Faqe 7 / 9</p>

Pika 16 - Krijim/blerje faqen website Observatori i Ekonomisë dhe Logjistikës Detare - DATA LAB. Po ashtu bazuar Bazuar në Memorandumin e Mirëkuptimit, Neni 3 Roli dhe detyrat e palëve nënshkruese të Memorandumit, pika 8, APD ka detyrim “të angazhohet të ofrojë të gjithë mbështetjen e nevojshme logjistike dhe financiare për mbarëvajtjen e platformës”, është parashikuar një shumë prej 100,000 lekësh për krijim/blerje faqen ebsite me logon OELD Data Lab. **Shpenzimet për krijim/blerje faqen website: 100,000 lekë**

Pika 17 - Fond për printimin e dëshmive të aftësisë profesionale dhe dëshmive te tjera (kartoni dhe shërbim printimi) Fond i parashikuar për printim me karton të trashë të të gjithë dëshmive / certifikatave të aftësisë profesionale. **Shuma 250,000 lekë.**

2 – SHPENZIME TË RIMBURSUESHME NGA PROJEKTET ME FINANCIM TË BE

Tek planifikimi i shpenzimeve te rimbursueshme nga Projektet me Financim te BE, baza është gjithmone buxheti ne Euro. Më poshtë gjeni Tabelat me parashikimin e Shpenzimeve dhe Investimeve të Rimbursueshme.

Shuma është përlloragitur: **868.500 Euro** ose ekuivalent **85.304.070 Lekë**, bazuar në Kursin e Këmbimit të BSH datë 12 Dhjetor 2024 të ndarë në 2 tabela, si më poshtë:

INVESTIME	Shuma e parashikuar (Euro)	Shuma e parashikuar (Leke)
Zbatimi i planit pilot: Blerja dhe instalimi i paneleve diellore - RENEWPORT	€ 83,000	8,152,260 Lekë
Zbatimi i planit pilot: Blerja dhe instalimi i paneleve diellore - ADRIREC	€ 98,000	9,625,560 Lekë
Pajisjet laboratorike të nevojshme për testimin e teknikave inovative në Portin e Durrësit (WP3): trajtimi i ujit (pluhuri dhe vaji) sipas teknikave të reja me burim në WP3 - TREASURE	€ 80,000	7,857,600 Lekë
Software PCS – SA CONNECTIVITY	€ 350,000	34,377,000 Lekë
Equipment (hardware)Port Community System (PCS) - SA CONNECTIVITY	€ 150,000	14,733,000 Lekë
TOTAL	761,000.00 €	74,745,420 Lekë

	PROCESI I HARTIMIT TË PLAN BIZNESIT		
	KËRKESE PËR INVESTIM/ SHPENZIM		
Kodi Nr.: P.180-F.01	Versioni: 1	Data Efektive: 24.06.2024	Page 8 / 9

SHPENZIME	Shuma e parashikuar (Euro)	Shuma e parashikuar (Lekë)
Ekspert i jashtem: *Paketa e Instrumenteve të Testimit & Studim paraprak për planin e veprimit- RENEWPORT	10,000 €	982,200 Lekë
Kosto per Asistence teknike (angazhimi i ekspertit të jashtëm) TREASURE	10,000 €	982,200 Lekë
Studim paraprak per "Kostot që lidhen me burimin e teknikave të reja në WP3, për trajtimin e ujit " TREASURE	20,000 €	1,964,400 Lekë
Studim paraprak për planin e veprimit - SA CONNECTIVITY	18,200 €	1,787,604 Lekë
Organizim eventesh dhe takimesh TREASURE	3,000 €	294,660 Lekë
Prodhim materialesh promocionale TREASURE – 2500 € SA CONNECTIVITY - 9500 €	12.000 €	1,178,640 Lekë
Equipment: 3 laptop – ADRIREC 5.000 € printer, kamera – ADRIREC 4.300 €	9.300.00 €	913, 446 Lekë
Travel and accommodation Te 4 projektet SA CONNECTIVITY 6.000 € ADRIREC 1.500 € TREASURE 5.500 € RENEWPORT 12.000 €	25,000.00 €	2,455,500 Lekë
TOTAL	107,500.00 €	10,558,650Lekë

Njësia e Bashkëpunimit Ndërkombëtar menaxhon dhe ndjek zbatimin e aktiviteteve të projekteve që ka në zbatim. Të gjitha aktivitetet e mesipërme janë parashikuar për tu zbatuar përgjatë vitit 2025. Rimbursimi i fondeve të shpenzuara bëhet pasi janë realizuar dhe çertifikuar nga programet e financimit të gjitha shpenzimet. Aktivitetet e listuara më sipër u përkasin katër projekteve të financuara nga tri programe të ndryshme financimi.

Përfshirja e këtij buxheti në Biznes Planin e vitit 2025:



Autoriteti Portual Durrës DURRËS PORT AUTHORITY	PROCESI I HARTIMIT TË PLAN BIZNESIT		
	KËRKESE PËR INVESTIM/ SHPENZIM		
Kodi Nr.: P.180-F.01	Versioni: 1	Data Efektive: 24.06.2024	faqe 9 / 9

- a) bën të mundur përthithjen e fondit për rimbursimin e shpenzimeve për udhëtime, akomodim, dieta,
- b) bën të mundur përthithjen e fondit për rimbursimin e shpenzimeve për pritje, printime etj.

*Kursi i këmbimit valutor bazuar në kursin e Bankës së Shqipërisë së datës 12 Dhjetor 2024

(1 Euro = 98.22 Lekë)

TË ARDHURA

Gjatë vitit 2025 CEMA parashikon të krijojë këto të Ardhura:

Të Ardhura Kursi Vinçjer Portual: 10 kursantë * 72,000 lekë = 720,000 lekë (me TVSH)

Të Ardhura Kursi: STIVUES KONTEINERËSH 10 kursantë * 72,000 lekë = 720,000 lekë (me TVSH)

Te Adhurat CEMA viti 2025	Shuma në Lekë
Të Ardhura nga Kursi Vinçjer Portual	720,000
Të Ardhura nga Kursi STIVUES KONTEINERËSH	720,000
Totali	1,440,000

Përgjegjës Njësie: znj. Serena Kovaçi



Përgjegjës Njësie: znj. Marinela Kërçuku

Drejtor Drejtorie: z. Endrit Pollo

